



HƯỚNG DẪN SỬ DỤNG

MÁY HÚT BỤI

(Chỉ sử dụng cho mục đích gia dụng)

Kiểu máy

CVC-SBLA1

MỤC LỤC	Trang
Lưu ý về an toàn.....	2
Các phụ kiện của máy.....	5
Các bộ phận của máy.....	6
Lắp đặt các bộ phận.....	7
Vận hành máy hút bụi.....	8
Vệ sinh & bảo dưỡng.....	9
Sự cố & cách khắc phục.....	11
Thông số kỹ thuật	11
Điều khoản bảo hành.....	12

- Chân thành cảm ơn quý khách đã tin nhiệm và chọn mua sản phẩm COMFEE.
- Quý khách vui lòng đọc kỹ hướng dẫn sử dụng này trước khi sử dụng.
- Hãy cất giữ hướng dẫn sử dụng này để tham khảo về sau.

LƯU Ý VỀ AN TOÀN

Hãy tuân thủ các quy định dưới đây

Giải thích các ký hiệu



Cảnh báo

Nguy cơ chết người hay thương tích nghiêm trọng nếu không tuân thủ theo yêu cầu về an toàn khi sử dụng thiết bị.



Cẩn trọng

Nguy cơ gây thương tích hoặc thiệt hại về tài sản nếu không tuân thủ theo yêu cầu về an toàn khi sử dụng thiết bị.

Giải thích các biểu tượng



Nghiêm cấm các hành động, được mô tả bằng hình và chữ kể bên.









Các hướng dẫn bắt buộc tuân thủ, được mô tả bằng hình và chữ kể bên.



Cẩn thận khi thực hiện hành động, được mô tả bằng hình và chữ kể bên.

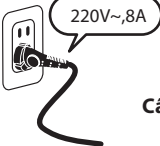

Cảnh báo

- Kiểm tra xem mức điện áp hiển thị trên nhãn của thiết bị có phù hợp với lưới điện sử dụng trong gia đình hay không để đảm bảo an toàn cho thiết bị.  **Cẩn trọng**
- Thiết bị này không được sử dụng bởi trẻ nhỏ, người không đủ sức khỏe, giác quan hay thần kinh, hoặc thiếu kinh nghiệm, thiếu hiểu biết trừ khi có sự giám sát hay hướng dẫn của người có trách nhiệm để đảm bảo rằng họ có thể sử dụng thiết bị an toàn tránh được nguy cơ điện giật hay bị thương tích.  **Nghiêm cấm**
- Không sử dụng dây nguồn hỏng hay phích cắm lỏng lẻo để tránh tình trạng ngắn mạch, điện giật hay hỏa hoạn.  **Nghiêm cấm**
- Nếu dây cấp nguồn bị hỏng, nó phải được thay thế bởi trạm bảo hành ủy quyền của TrueHOME hay người có trình độ chuyên môn để tránh bị điện giật hay thương tích.  **Cẩn trọng**
- Không rút hay cắm phích cắm khi tay ướt để tránh bị điện giật hay bị thương tích.  **Nghiêm cấm**

- Sử dụng ổ cắm riêng biệt với điện áp 220V~50Hz, dòng điện 8 A.  **Cẩn trọng**

Cảnh báo

- Luôn ngắt điện nguồn trước khi kết nối hoặc tháo tay cầm nối dài (để tăng giảm chiều dài) hoặc các phụ kiện khác để tránh bị thương tích.  **Cẩn trọng**
- Không sử dụng dây nối dài hay ổ cắm không đủ cường độ dòng điện để tránh bị điện giật hay hỏa hoạn.  **Nghiêm cấm**

- Không để tóc, ngón tay, chân hay những bộ phận khác của cơ thể chạm vào đầu hút và những phần chuyển động của thiết bị để tránh bị thương tích.  **Nghiêm cấm**
- Ngắt điện thiết bị và không bỏ đi khi chưa rút phích cắm ra khỏi ổ điện để tránh những rủi ro như điện giật, hỏa hoạn.   **Nghiêm cấm Cẩn trọng**
- Không sử dụng thiết bị để hút các vật dễ cháy, nổ như tàn thuốc, xăng dầu, dung môi và sơn để tránh bị thương tích hay cháy nổ.  **Nghiêm cấm**

- Không được hút chất lỏng (như nước...) hay sử dụng ở những nơi ẩm ướt như phòng tắm để tránh bị điện giật.  **Nghiêm cấm**

- Không hút các mảnh sắc như thủy tinh, kim, lưỡi dao và những vật khác có cạnh sắc nhọn để tránh bị thương hay làm hư hỏng thiết bị.  **Nghiêm cấm**

- Không để vật gì che chắn khe thông gió khi thiết bị hoạt động để tránh làm hỏng thiết bị.  **Nghiêm cấm**

- Không để thiết bị gần các vật dễ cháy như xăng dầu, dung môi để tránh cháy nổ.  **Nghiêm cấm**

- Không sử dụng thiết bị khi đầu hút bị tắc nghẽn và nhanh chóng xử lý để tránh biến dạng do quá nhiệt hay hỏa hoạn.  **Cẩn trọng**

Cẩn trọng

- Không cho phép trẻ xem thiết bị như đồ chơi để tránh xảy ra hư hỏng hay thương tích.



- Không để thiết bị gần nguồn nhiệt hay môi trường có nhiệt độ cao để tránh ngắn mạch, hỏa hoạn hay thương tích.



Cẩn trọng

- Không cắm ống nối mềm hay dây nguồn để di chuyển thiết bị để tránh làm hỏng thiết bị hay sàn nhà.



- Không giẫm lên dây nguồn khi sử dụng thiết bị. Không cắt, cạo, sửa đổi, làm hỏng, uốn cong, giật mạnh hay buộc gập dây nguồn để tránh bị điện giật hay hỏa hoạn.



- Sau khi sử dụng xong, luôn rút dây nguồn ra khỏi ổ cắm để tránh bị thương, hỏa hoạn rò điện hay điện giật.

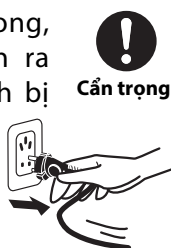

- Khi rút dây nguồn, không được nắm phần dây để rút. Phải nắm phần phích cắm để rút nhằm tránh làm đứt dây điện hoặc gây ngắn mạch hay hỏa hoạn.



- Không sử dụng máy hút bụi khi hộp chứa bụi hay bộ lọc không



- Cẩn thận khi hút bụi trên cao hay ở khu vực cầu thang.



Cẩn trọng

- Máy hút bụi này chỉ được sử dụng trong gia đình và bên trong nhà. Không được sử dụng cho bất kỳ mục đích nào khác ngoài việc hút bụi trong gia đình.



- Không kéo, xách máy bằng dây. Không sử dụng dây làm tay cầm. Không kéo dây quanh các gờ sắc hoặc góc nhọn. Giữ dây tránh xa các bề mặt nóng.



CÁC PHỤ KIỆN

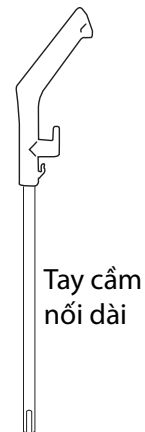
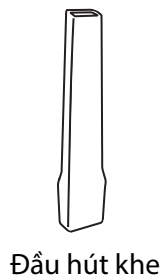
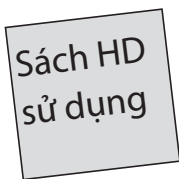
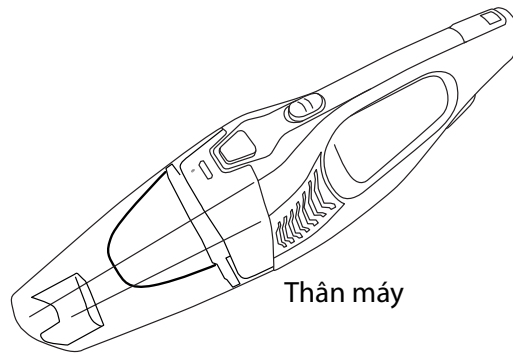
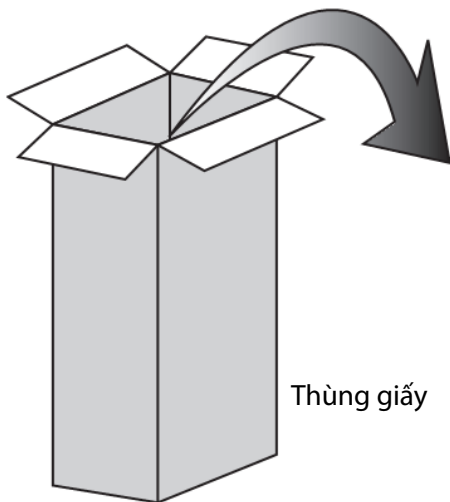

CÁC BỘ PHẬN CỦA MÁY

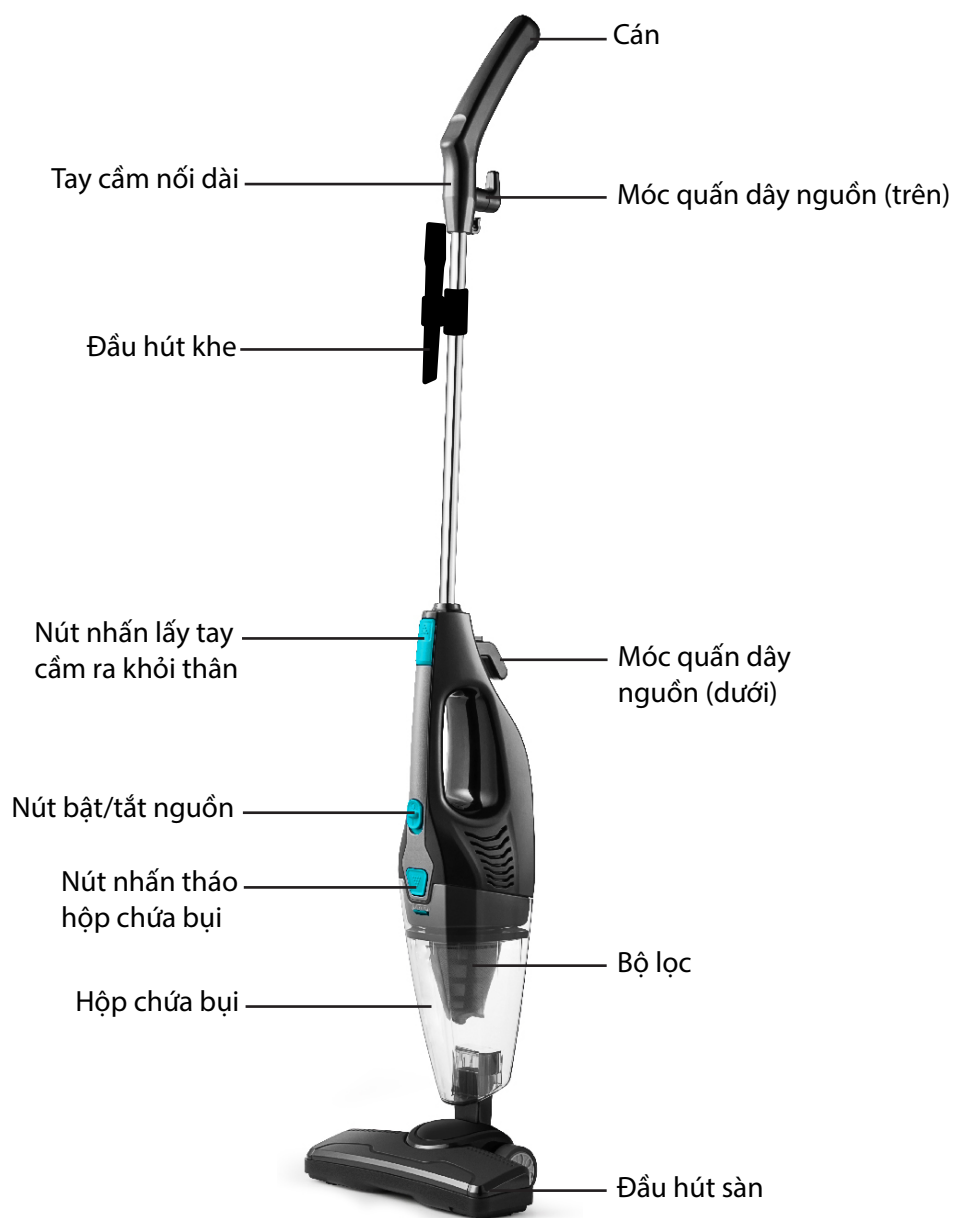

LẮP ĐẶT CÁC BỘ PHẬN

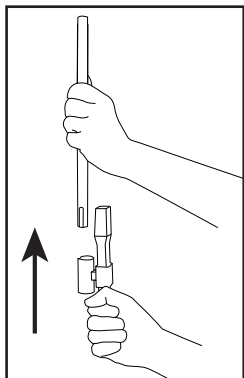

Lắp đầu hút khe và giá đỡ vào tay cầm nối dài theo hướng mũi tên.

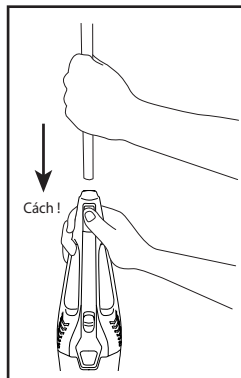

Ấn nút nhấn trên thân máy để lắp tay cầm nối dài vào. Chắc chắn là tay cầm được cố định chặt vào thân máy.

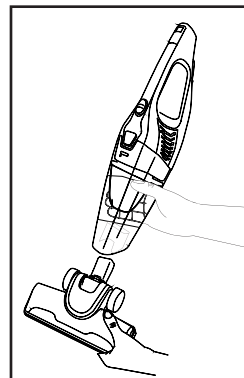

Lắp đầu hút sàn vào lỗ bên dưới hộp chứa bụi. Chắc chắn là đầu hút sàn được cố định chặt vào thân máy.

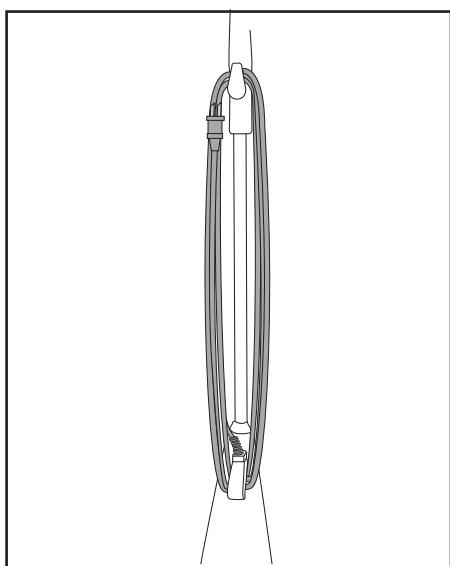

Thu gọn dây nguồn bằng cách quấn dây nguồn lên móc quấn dây trên và dưới trên thân máy.

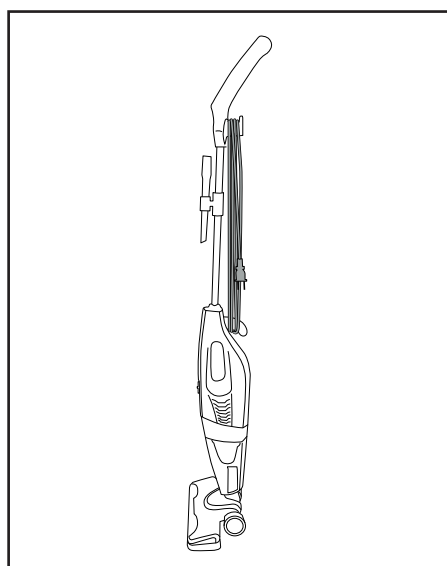

Dựng máy hút bụi thẳng đứng, vuông góc với nền nhà.

VẬN HÀNH MÁY HÚT BỤI

- Lưu ý: Không sử dụng máy hút bụi nếu không lắp hộp chứa bụi và bộ lọc đúng cách.

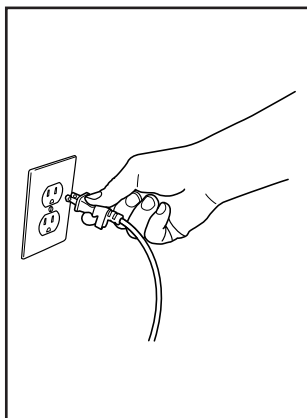

Cắm phích cắm dây nguồn vào ổ cắm điện.

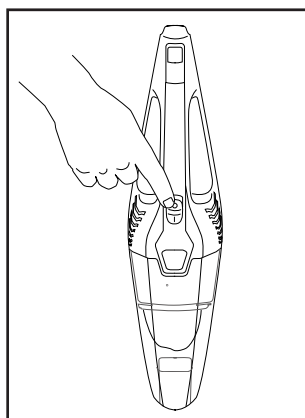

Bật công tắc nguồn phía trước thân máy.

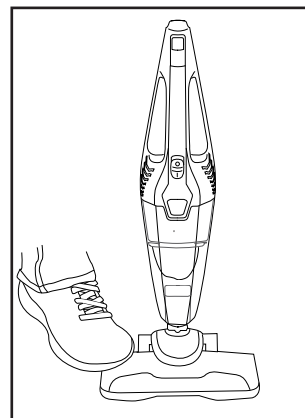

Dùng chân giữ đầu hút sàn và nghiêng máy ra khỏi vị trí thẳng đứng.

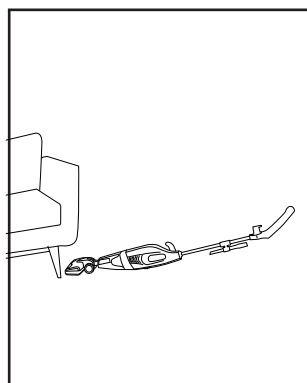

Xoay máy hút bụi nghiêng 180° như hình trên để tiếp cận tốt hơn các vị trí bên dưới đồ nội thất.

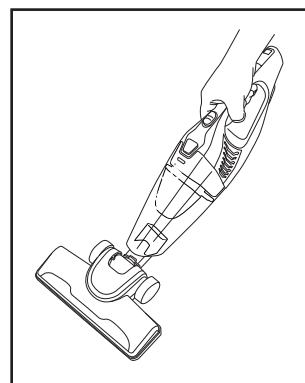

Đầu hút sàn có thể sử dụng với thân máy như hình trên (không lắp tay cầm nối dài) để cơ động hơn khi hút mặt sàn rộng.

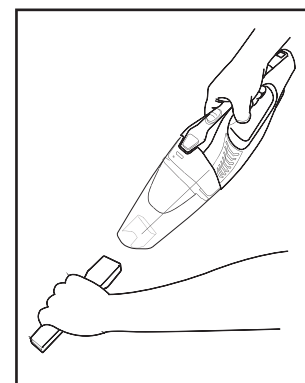

Lắp đầu hút khe vào lỗ bên dưới hộp chứa bụi.

VỆ SINH & BẢO DƯỠNG MÁY

■ Công việc bảo dưỡng

- Tắt máy và rút phích dây nguồn ra khỏi ổ cắm điện trước khi tiến hành vệ sinh và bảo dưỡng máy.
- Để đảm bảo máy hút bụi hoạt động với hiệu suất tối ưu, hãy vệ sinh các lỗ thông gió thật sạch.
- Đảm bảo hộp chứa bụi luôn được xả bụi và bộ lọc được rửa thường xuyên.
- Lau máy và phụ kiện bằng khăn ẩm hay xà phòng trung tính. Không được sử dụng chất tẩy rửa, dung môi hay chất ăn mòn...vì có thể làm bay màu hoặc biến dạng.
- Không được nhúng máy, dây điện hay phích cắm vào trong nước để tránh bị điện giật hoặc hư hỏng máy.
- Khi không sử dụng, bảo quản máy nơi khô ráo, thoáng mát.

■ Vệ sinh hộp chứa bụi

- Khi bụi đạt đến vạch MAX được đánh dấu trên hộp chứa bụi hoặc khi lực hút yếu, là đến lúc phải đổ sạch bụi trong hộp chứa.

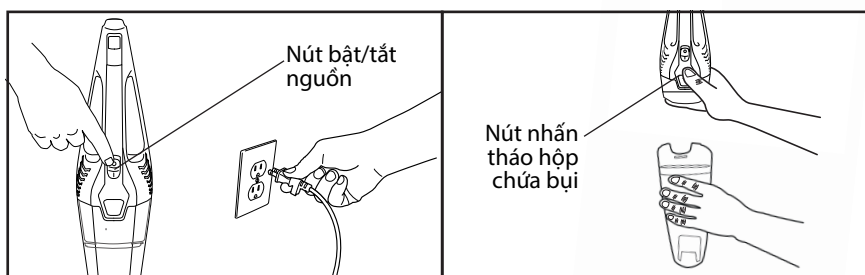

Tắt máy và rút phích cắm ra khỏi ổ cắm điện.

Giữ máy hút bụi thẳng đứng, nhấn nút tháo hộp chứa bụi ra như hình.



Lấy bộ lọc ra. Vệ sinh bộ lọc như trang 10.

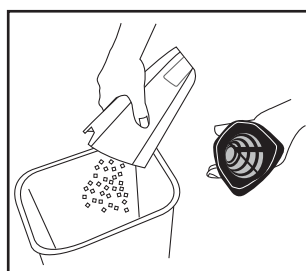

Đổ bụi và thùng rác.

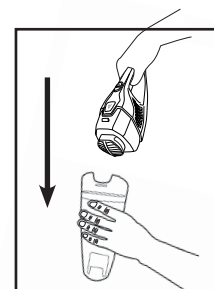

Lắp lại bộ lọc và lắp hộp lọc vào thân máy.

VỆ SINH & BẢO DƯỠNG MÁY

■ Vệ sinh bộ lọc

- Bộ lọc ảnh hưởng nhiều đến hiệu quả lọc bụi của máy hút bụi.
- Tần suất làm sạch các bộ lọc phụ thuộc vào việc sử dụng máy. Để đạt hiệu quả tối ưu, bộ lọc ở hộp chứa bụi phải được làm sạch thường xuyên.
- Tắt máy và rút phích dây nguồn ra khỏi ổ cắm điện trước khi vệ sinh.

1-Bộ lọc (trong hộp chứa bụi).

Lấy bộ lọc ra khỏi hộp chứa bụi, vệ sinh sạch bằng bàn chải mịn hoặc rửa dưới vòi nước. Đợi bộ lọc thật khô rồi mới lắp trở lại hộp chứa bụi.

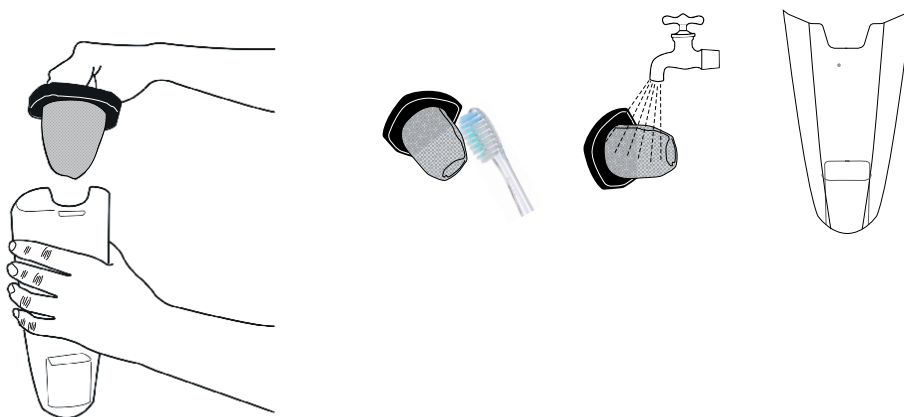

2-Bộ lọc trước động cơ

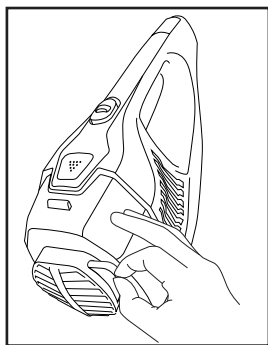

Lấy bộ lọc ra và kiểm tra thường xuyên.

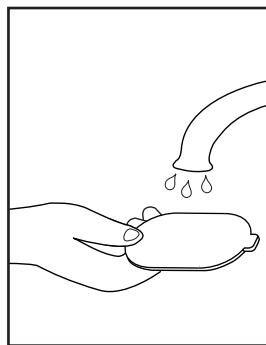

Làm sạch bộ lọc bằng nước ấm hoặc xà phòng trung tính.

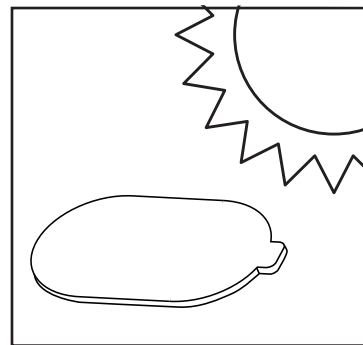

Hông khô bộ lọc hoàn toàn trước khi lắp trở lại máy.

SỰ CỐ & CÁCH KHẮC PHỤC

Hãy kiểm tra các điểm bên dưới trước khi gọi dịch vụ bảo hành.

Hiện tượng	Nguyên nhân	Hướng giải quyết
Máy hút bụi dừng hoạt động.	<ul style="list-style-type: none">● Bảo vệ quá nhiệt được kích hoạt.● Nếu sử dụng máy hút bụi ở nhiệt độ cao hoặc sử dụng liên tục trong thời gian dài, bảo vệ quá nhiệt sẽ kích hoạt.	Các lỗ thông khí của máy có thể bị tắc nghẽn. Kiểm tra và xử lý việc tắc nghẽn. Sử dụng lại máy sau khoảng 1 giờ.
	<ul style="list-style-type: none">● Phích cắm bị rút ra khỏi ổ cắm.	Cắm phích chắc chắn.
Lực hút bị giảm.	<ul style="list-style-type: none">● Hộp chứa bụi bị tắc nghẽn.	Rút phích cắm, tháo hộp chứa bụi và đổ bỏ bụi trong hộp.
	<ul style="list-style-type: none">● Các bộ lọc bị dơ, bám nhiều bụi.	Vệ sinh các bộ lọc.
Tiếng ồn to hơn bình thường.	<ul style="list-style-type: none">● Đầu ống hút bụi bị tắc nghẽn.● Các bộ lọc bị tắc nghẽn.	Đổ bỏ rác, bụi trong hộp chứa. Vệ sinh các bộ lọc & khởi động lại máy.
Máy hút bụi có mùi hôi khi hoạt động.	<ul style="list-style-type: none">● Rác, bụi lâu ngày có nấm mốc.	Vệ sinh các bộ lọc và hộp chứa bụi.

THÔNG SỐ KỸ THUẬT

Kiểu máy	Điện thế danh định	Công suất danh định	Chiều dài dây nguồn	Khối lượng tịnh
CVC-SBLA1	220 V~ 50 Hz	400 W	6,22 m	2,1 kg

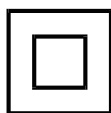

ĐIỀU KHOẢN BẢO HÀNH

Nhà phân phối : Công ty TNHH MTV Phúc Trường Sinh



www.baohanhtruehome.vn



Hotline: 1900.588.822

1. Thời Hạn và Địa Điểm Bảo Hành

- Sản phẩm TrueHome được bảo hành 12 tháng tính từ ngày mua hàng. Ngày mua hàng được căn cứ trên hệ thống bán hàng điện tử và hóa đơn tài chính hợp lệ do công ty TNHH MTV Phúc Trường Sinh phát hành.
- Sản phẩm TrueHome được bảo hành tại các trung tâm bảo hành ủy quyền. Danh sách các trung tâm bảo hành ủy quyền được công bố trên trang web www.baohanhtruehome.vn

2. Điều Kiện Bảo Hành Miễn Phí

Trong suốt thời gian bảo hành, sản phẩm được đổi mới sản phẩm cùng loại, hoặc sản phẩm có tính năng tương đương, hoặc đổi mới linh kiện cho tất cả những hư hỏng do lỗi kỹ thuật, cụ thể bao gồm:

- Sản phẩm còn trong Thời Hạn Bảo Hành quy định tại khoản 1 bên trên, trong một số trường hợp hóa đơn tài chính sẽ được yêu cầu cung cấp khi yêu cầu bảo hành.
- Sản phẩm được sử dụng đúng mục đích, công năng và theo cách thức phù hợp với hướng dẫn của nhà sản xuất.
- Những hư hỏng do lỗi linh kiện hoặc do lỗi kỹ thuật từ nhà sản xuất.
- Số máy trên sản phẩm phải khớp với số máy được in trên hóa đơn mua hàng.

Tất cả sản phẩm hoặc linh kiện bị lỗi được đổi trả theo điều khoản bảo hành miễn phí này sẽ là tài sản của công ty TNHH MTV Phúc Trường Sinh.

Việc đổi trả sản phẩm hoặc linh kiện không làm ảnh hưởng đến thời hạn bảo hành của sản phẩm qui định tại khoản 1 bên trên.

3. Các Trường Hợp Không Được Bảo Hành Miễn Phí

- Sản phẩm không còn trong Thời Hạn Bảo Hành.
- Sản phẩm hư hỏng do sự tác động của các yếu tố bên ngoài như: rơi bể, trầy xước, ngập nước, cháy nổ do điện áp cao hoặc do các yếu tố bên ngoài, sử dụng sai hướng dẫn, nguồn điện không thích hợp, bảo quản sản phẩm không tốt.
- Sản phẩm không được sử dụng đúng mục đích, công năng và theo cách thức phù hợp với hướng dẫn của nhà sản xuất.
- Sản phẩm có dấu hiệu sửa chữa trước ở những nơi không nằm trong hệ thống bảo hành do công ty TNHH MTV Phúc Trường Sinh ủy quyền.
- Hư hỏng do lỗi lắp đặt và sử dụng không đúng tiêu chuẩn kỹ thuật, qui định an toàn của sản phẩm.
- Vỏ máy, phụ kiện và các linh kiện hư hỏng do hao mòn trong quá trình sử dụng không nằm trong danh mục được bảo hành miễn phí.

4. Giới Hạn Trách Nhiệm Bảo Hành

Công ty TNHH MTV Phúc Trường Sinh chịu trách nhiệm trả chi phí cho việc bảo hành gồm:

- Chi phí kiểm tra xác định lỗi kỹ thuật tại trung tâm bảo hành ủy quyền.
- Chi phí đổi sản phẩm hoặc linh kiện phù hợp với quy định tại khoản 2 bên trên.