

日本国内専用 Use Only in Japan

Comfee

全自動洗濯機

CAC06EW60/WW-JP

取扱説明書

ご使用前に本説明書をよくお読みになり、大切に保管してください。

目次

安全上のご注意	安全上のご注意	02
本品について	各部の名称	04
	付属品	04
	操作パネル・ボタン説明	05
使用説明	注意事項	06
	使用上の注意	06
	洗濯前の準備	06
	コース/機能の特徴	07
お手入れ	洗濯機の掃除	08
	糸くずフィルターのお手入れ	08
	給水弁フィルターのお手入れ	08
	洗剤・柔軟剤の使用量	08
困った時に	故障の診断	09
	仕様	10

安全上のご注意

お客様の安全のため、必ずお守りいただきたい内容を説明します。発火・爆発・感電などによる人への危害や財産の損害を防止するため、必ずご確認ください。

下記の注意内容をよくお読みになり、日常生活における常識をもとに、正しくご使用ください。誤った使用方法による人への危害や、器物損害が発生した場合、弊社は責任を負いかねますので、ご了承ください。

記号の意味

 **警告** 死亡や重傷を招く恐れがあります。

 **注意** 軽傷または財産の損害を招く恐れがあります。

 **注意** 本製品に関する特記事項や注意事項などです。

※重傷とは、後遺症が伴う失明、外傷、高温ないし低温の熱傷、感電、骨折、中毒、ならびに短期または中長期の入院による療養が必要となる傷病のことでです。

※軽傷とは、短期または中長期の入院による療養を必要としない外傷、熱傷および感電による傷病のことでです。

※財産の損害には家屋、家財、家畜およびペットに発生する損害が含まれます。

 **警告**

感電にご注意ください！

1. 当製品は室内専用モデルです。
2. 着火・感電事故防止のため、湿気のある環境で本品を使用しないでください。
3. 定格10A以上、100v～、50/60HZアース付きのコンセントを単独でお使いください。また、プラグは必ずしっかり差し込んでください。
4. お手入れは、必ず電源プラグを抜いてから行ってください。
5. 使用後は、必ず電源プラグを抜き、給水蛇口を閉じてください。最低限必要な水圧条件と最大静水圧をご確認ください。なお、水圧の単位はMPaです。
6. 感電事故防止のため、濡れた手で電源プラグを差し込まないでください。
7. 給水ならびに電気配線の設置工事は、関連法令・規則などに従って、メーカーの定めた基準および所在地の各種規定・条例に基づき、必ず「法的有資格者」が行ってください。
8. 本品をご自身で分解・修理・改造しないでください。
9. 事故の原因になるため、電源ケーブルに破損が認められた場合、電気設備技術基準などの関係法令・規則等に従って、必ずメーカー、販売代理店またはその他の「法的有資格者」に修理作業を依頼してください。
10. 接触不良を防止するため、プラグに付いているホコリを定期的に布で拭いてください。
11. 洗濯終了後、洗濯槽内の全ての水を排出してください。排出した上で、プラグを抜いてください。プラグを抜くときに電源コードを引っ張らないでください。
12. UVライトがオンになり、オフにならない場合は、直ちに電源プラグを抜き、修理センターにご相談ください。

お子様の事故にご注意ください！

1. 高齢者・幼児・障害者など、本製品を使用するための関連経験や知識を十分に持ち合わせていないと思われる方は、たとえ安全な使い方を教授され、かつ起こり得る危害を理解したとしても、本製品をご使用にならないでください。ただし、保護者の監督がある場合のみ、本製品の使用・お手入れ・メンテナンスを行うことができます。
2. お子様や重い物を本体に置かないでください。
3. 不慮の事故を防止するため、お子様やペットが本体に登って、洗濯・脱水槽を覗くことがないようにしてください。運転開始前に必ず洗濯・脱水槽の中をご確認ください。けが防止のため、作動中の洗濯槽に手を入れしないでください。
4. 保護者の監督下であっても、お子様が本製品の上で遊ばないようにしてください。
5. 操作中はお子様やペットが本体に近づかないようにしてください。

発火の恐れがあります！

1. ワックス、オイル、ペンキ、ガソリン、脱脂剤、ドライクリーニング溶剤、石油など、引火性・発火性のある物の洗濯、すすぎ、脱水は行わないでください。発火や爆発事故につながる恐れがあります。
2. 堆肥化設備の周辺など、可燃性ガスのある場所で本品を使用しないでください。
3. 本体の上に燃焼中のロウソク、蚊取り線香またはドライヤーなどの熱源を置かないでください。

⚠ 注意

設置時のご注意

1. 当製品は室内専用モデルです。
2. 当製品は家庭用です。
3. 埋め込み方式に対応していません。
4. カーペット等に排水口が塞がれないようにご注意ください。
5. 浴室などの高温の場所や、爆発性ないし腐食性ガスのある部屋に設置しないでください。
6. 使用前に必ず全ての梱包材を取り外してください。梱包材を取り外していない場合、重大な故障につながる可能性があります。
7. 給水には水道水をご使用ください。温水洗濯の場合、50℃以上のお湯を入れしないでください。
8. 電源プラグをつなぎやすい場所に配置してください。
9. 直射日光の当たる場所は避けてください。本体プラスチックが変形・変色する恐れがあります。
10. 低温で凍結する可能性のある場所は避けてください。
11. 付属品の新しい給水ホースを使用してください。古い給水ホースの使いまわしはお控えください。
12. ダウンジャケット等の衣類の洗濯や、防水性の座布団、クッション等の脱水をしないでください。当該品のタグに水洗い可と表示されても、厚みのある硬いクッションは洗わないでください。異常な振動や転倒による本体や周囲の壁、床の破損、洗濯物の損傷の恐れがあります。

破損の恐れ

1. 当製品は家庭用であり、家庭で洗濯できる繊維製品の洗濯にのみ使用してください。
2. 当製品の上に登ったり、座ったりしないでください。
3. 輸送時の注意事項：
 - 輸送する際には、必ず事前に洗濯・脱水槽内の水を全部排出してください。
 - 本体はかなり重いです。移動する際には十分にご注意ください。
 - ふたの突起部を持って本体を持ち上げないでください。
4. ふたを乱暴に閉じないでください。
5. カーペットの洗濯に使用しないでください。

操作方法

1. 初回の洗濯の前に、空運転を行う必要があります。「槽洗浄」機能で洗濯槽のお手入れを実行することをお勧めします。
2. 引火性・爆発性・毒性のある溶剤を使用しないでください。液体洗剤の代わりに、アルコールやガソリン等を絶対に使用しないでください。縦型洗濯機専用の液体洗剤を使用してください。
3. 洗濯物のポケットにある小物を全部取り出してください。硬貨、ブローチ、釘、ネジ、小石などの硬度が高く、角が鋭いものは本体に重大な破損をもたらす恐れがあります。
4. 作動中の脱水槽に手を入れしないでください。
5. 洗濯終了後、蛇口を締めてください。
6. 当製品は日本国内向けに提供しております。海外ではご利用いただけません。

本品について

各部の名称

● 注意

- ・ 製品の外観画像はイメージです。
- ・ 本品に付属するホースを使用してください。古いホースは再利用できません。

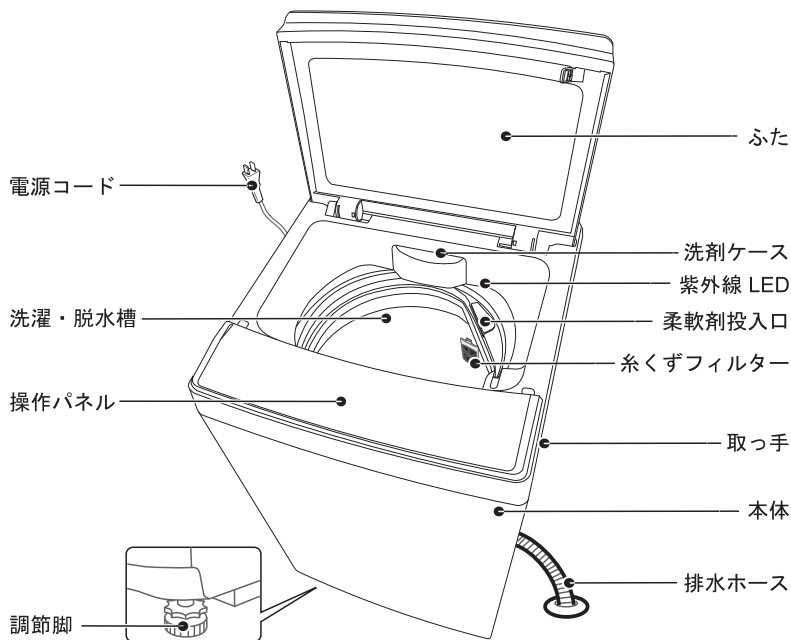

付属品



給水ホース X1



取扱説明書 X1



設置方法説明書 X1

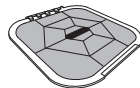

ネズミ防止カバー X1

操作パネル・ボタン説明

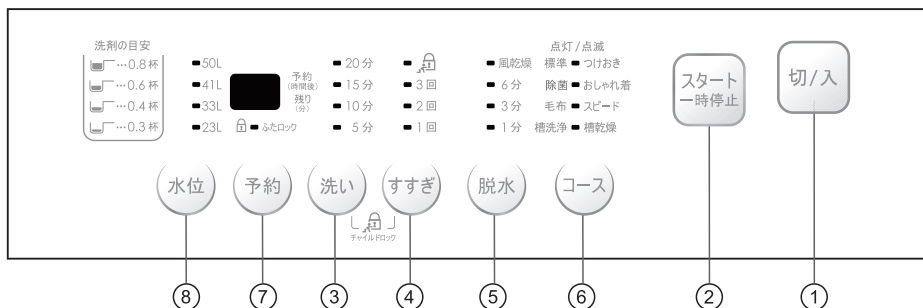

- 1 切/入** 電源ボタン。電源のオン/オフを切り替えます。
- 2 スタート/一時停止** 起動/一時停止連続して押すと、起動/一時停止を切り替えることができます。
- 3 洗い** 「洗い」の時間を調節できます。
- 4 すすぎ** 「すすぎ」の回数を調節できます。
- 5 脱水** 「脱水」の時間を調節できます。
- 6 コース** ニーズに合わせてコースを選択できます。
- 7 予約** 予約すると、予約時間が表示されます。予約時刻になると運転が自動的に開始され、終了時間が表示されます。
- 8 水位** 必要に応じて洗いとすすぎの水量を設定できます。

チャイルドロック

お子様のいたずらや誤操作を効果的に防止できます。具体的な設定方法は以下の通りです。



⚠ 注意

- チャイルドロックをオンに設定した場合に、ふたを開けると、液晶パネルに C2-1 と表示され、ふたが閉まるまでブザーが鳴り続けます。ふたを開けてから 20 秒以内で、C2-1 と表示されている場合は、ふたを閉じ、「洗い」+「すすぎ」を 3 秒長押しして「チャイルドロック」を解除できます。さらに「切/入」を押せばブザーを解除できます。
- ふたを開けてから 20 秒が経過すると、システムが緊急事態と判断し、強制的に洗濯・脱水槽内の排水を始めます。なお、パネルには C2-1 と表示されます。C2-1 が表示されたら、本体の電源を切り、5 秒以内に再起動してください。チャイルドロックをオンに設定すると、全てのボタン（切/入とチャイルドロックを除く）がロックされます。
- 操作を行うには「チャイルドロック」を解除する必要があります（「チャイルドロック」オンの状態で、「洗い」+「すすぎ」を 3 秒長押しして「チャイルドロック」を解除できます。また、何も操作しない場合でも、チャイルドロックは運転終了後に自動的に解除されます）。

使用説明

注意事項

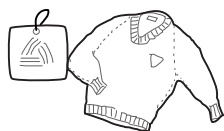

洗濯機の使用に適しているかを、事前に洗濯物の洗濯表示ラベルでチェックしてください。



洗濯物の紐は固く結び、ボタンをとめてください。



ポケットに入れたコイン、カギなどの硬い物を取り出してから洗濯機に入れてください。

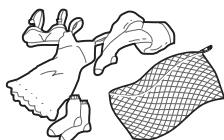

絡みやすい小型衣類はネットに入れてから洗濯してください。



毛布類の洗濯物は、裏返してから洗濯機に入れてください。

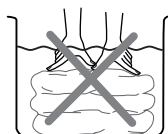

吸水性の低い衣類を手で水中に押さないでください。

使用上の注意

- ・ ご使用前に、本体の設置状態の点検を行ってください。
- ・ 電源をオンにする 10分以内に本体が起動されない場合、電源は自動的にオフになります。
- ・ 洗濯中は必ずふたを閉めてください。
- ・ 洗濯終了後、アラームが 6回鳴ると、電源が自動的にオフになります。その後にはふたを開け、洗濯物を取り出せます。
- ・ 本体は周囲温度が 0-40℃ の場所でお使いください。0℃ 以下の環境で使用すると、進水弁・排水システムが損傷する恐れがあります。本体が 0℃ 以下の環境にある場合、まず本体を室温環境下で 24時間放置してから使用してください。

洗濯前の準備



電源に接続する

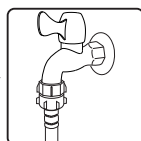

蛇口を緩める

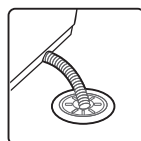

排水ホースを
下に向ける

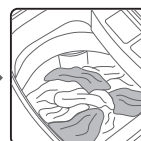

洗濯物を入れる

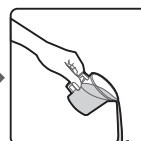

洗剤を入れる

コース/機能の特徴

△ 注意

- 衣類の洗濯タグを確認し、適切なコースを選択してください。各コースの内容は実際の表示に準じます。

コース	コースの説明
除菌	洗濯中に紫外線LEDで除菌できるコース。
毛布	ベッドシート、毛布など大型織物を洗濯するコース。
槽洗浄	脱水中生成した水流で洗濯槽を洗浄するコース。
つけおき	洗濯物を十分に水に浸してから洗濯するコース。
スピード	短時間で汚れの少ない衣類を洗濯するコース。
おしゃれ着	優しく水洗いする必要がある衣類を洗濯するコース。（下着、シルク生地の衣類、編物）
槽乾燥	乾燥槽洗濯用コース。
標準	高い洗浄力で四季の日常洗浄ニーズを対応するコース。

お手入れ

洗濯機の掃除

洗濯終了後、電源プラグを抜き、蛇口を締めてください。お手入れをする場合は、乾燥した柔らかな布で本体を拭いてください。ひどい汚れは中性洗剤で洗浄をし、アルコール、ガソリンは使用しないでください。

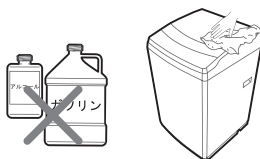

糸くずフィルターのお手入れ

洗濯時の水流を利用し、洗濯槽に浮遊しているごみが糸くずフィルターに集められるので、下記の手順に従い、定期的に糸くずフィルターを洗浄してください。

- 1 固定ボタンを押し、フィルターボックスを取り出す。
- 2 糸くずフィルターを取り出して洗浄する。
- 3 糸くずフィルター洗浄済みのフィルターボックスをスロットに差し込む。

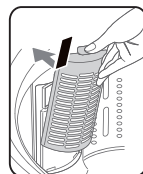
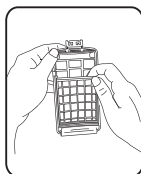
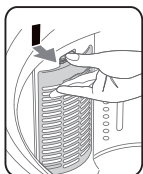

給水弁フィルターのお手入れ

給水弁フィルターに異物が絡むと、給水に支障が出るので、定期的にブラシでフィルターを洗浄してください。



洗剤・柔軟剤の使用量

洗濯量の目安	手動設定水量	合成洗剤			粉石けん	柔軟仕上げ剤	
		粉末洗剤	液体洗剤	液体中性洗剤		一般タイプ	濃縮タイプ
6.0kg	50L	約38g	約34g	約75g	約60g	約24g	約15g
4.4kg	41L	約27g	約27g	約64g	約49g	約18g	約10g
2.8kg	33L	約22g	約22g	約53g	約40g	約13g	約8g
1.5kg	23L	約15g	約15g	約42g	約28g	約8g	約5g

困った時に

故障の診断

表示	調べるところ	処置
	<ul style="list-style-type: none"> ● 排水ホースは正しく取り付けられていますか。 ● 排水ホースがつぶれていませんか。 ● 排水ホースが凍結していませんか。 ● 排水ホースの先端が水につかっていますか。 ● 排水ホースや排水口に砂やドロ、糸くずなどが詰まっていますか。 	点検後ふたを一回開閉し、  を押してください。
	<ul style="list-style-type: none"> ● ふたが開いていませんか。 ● ふたロック部分に異物がはさまっていませんか。 ● ふたが完全に閉まっていますか。 	ふたを開めてください。
	<ul style="list-style-type: none"> ● ふたロック部に異物がはさまっていませんか。 ● ふたが完全に閉まっていますか。 	電源を入れ直し、点検後ふたを閉めてください。
 二次元バーコード一覧の②をご覧ください。	<ul style="list-style-type: none"> ● 洗濯物が片寄っていませんか。 ● 洗濯物がガタついたり、傾いた床面に置いていませんか。 	洗濯物の片寄り、洗濯機のカタつきを直した後、ふたを閉めてください。
	<ul style="list-style-type: none"> ● 水栓が閉じていませんか。 ● 水道が凍結したり断水していませんか。 ● 給水口のフィルターにゴミがたまっていますか。 	点検後ふたを一回開閉し、  を押してください。
	故障です。 ※ 電源を切ってから水栓を閉じ、電源プラグを抜いて、当社お客様相談室にご相談ください。	

仕様

品名	6kg 全自動洗濯機
品番	CAC06EW60/WW-JP
種類	全自動電気洗濯機
定格電圧	100V
定格周波数	50Hz/60Hz 共用
定格消費電力	320W/360W
標準洗濯容量 (約)	6.0kg (乾燥時の布質量)
標準脱水容量 (約)	6.0kg (乾燥時の布質量)
標準水量 (約)	50L
標準使用水量 (約)	130L
水道水圧	0.03 ~ 0.8MPa
洗濯方式	全自動方式
外形寸法 (約)	幅560 × 奥行555 × 高さ994(mm)
質量 (約)	31kg
電源コード (約)	2m
防水レベル	IPX4
主な材質	ABS樹脂、ポリプロピレン、ステンレス鋼
原産国	中国

保証書

持込修理

品番	CAC06EW60/WW-JP		
保証期間	本体	お買い上げ年月日	年 月 日より1年間
お客様	お名前 ご住所	〒	様 電話 ()
販売店	店名 住所		電話 ()

(印)

本書は、本書記載内容で無料修理を行うことをお約束するものです。

上記「保証期間」中に故障が発生した場合は、商品と本書をご持参ご提示のうえ、お買い上げの販売店に修理をご依頼ください。

- 所定記入欄が空欄のままですと、本書は有効とはなりません。記入のない場合は直ちにお買い上げの販売店にお申し出ください。
- 本書は再発行いたしませんので紛失しないように大切に保管してください。

〈無料修理規定〉

- 取扱説明書、本体添付ラベル等の注意書に従った正常な使用状態で、保証期間内に故障した場合は、無料修理いたします。
- ご転居、ご贈答品等で修理依頼ができない場合には、下記に記載の連絡先までご相談ください。
- 保証期間内でも、次のような場合には有料修理となります。
 - (イ)使用上の誤りや不当な修理、改造による故障及び損傷。
 - (ロ)お買い上げ後の転倒、使用場所の移動、輸送、落下等による故障及び損傷。
 - (ハ)火災、地震、風水害、ガス害、落雷、その他天災地変、公害や異常電圧その他の外部要因による故障及び損傷。
 - (ニ)一般家庭用以外（業務用、車両、船舶への搭載）に使用された場合の故障及び損傷。
 - (ホ)本書のご提示がない場合。
 - (ヘ)本書にお買い上げ年月日、お客様名、販売店名の記入のない場合、あるいは字句を書きかえられた場合。
- 本書は日本国内においてのみ有効です。 This warranty is valid only in Japan.

*お客様にご記入いただいた個人情報(保証書控)は、保証期間内の無料修理対応及びその後の安全点検活動のために利用させていただく場合がございますのでご了承ください。

*この保証書は本書に明示した期間、条件のもとにおいて無料修理をお約束するものです。従ってこの保証書によって、保証書を発行している者(保証責任者)、及びそれ以外の事業者に対するお客様の法律上の権利を制限するものではありませんので、保証期間経過後の修理等について、ご不明の場合はお買い上げの販売店にお問い合わせください。

*保証期間経過後の修理、補修用性能部品の保有期間については取扱説明書をご覧ください。

本書に記載の内容とは異なる方法や目的で使用されますと、保証の対象外となります。
また、生じた損害についても弊社は一切責任を負いません。

商品の修理サービスについてのご相談

- 修理、お取り扱いなどのご相談は、まずは、お買上の販売店にお申し付けください。
- 転居や贈答品などでお困りの場合は、弊社のサービスセンターへお問合せください。

お電話でのお問合せ

日本美的サービスセンター

受付時間：午前10時～12時・午後1時～6時



0120-547-032 (無料)

・PHS、IP電話など一部の電話からのご利用はできません。

・土日・祝日、年末年始、お盆期間は休業とさせていただきます。

Eメールでのお問合せ

cs_jp@feelcomfee.com

お問合せの際は、商品名・品番・ご相談内容・お名前・電話番号をご記入ください。

販売元：日本美的株式会社

大阪府大阪市港区弁天1-2-1大阪ベイトワ-10F