

comfee'

Lavatrice Caricamento Frontale

Manuale di istruzioni

CFE10W60A/W-IT

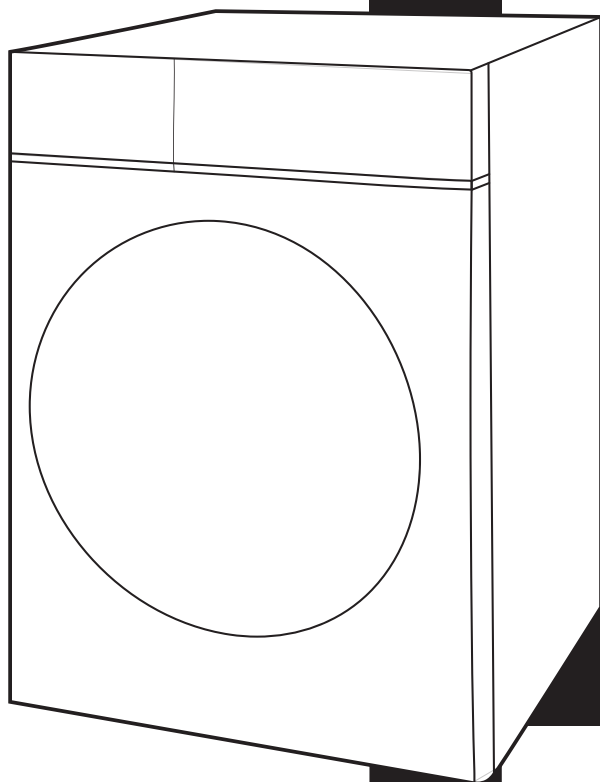

Leggere il manuale: Osservare tutte le istruzioni e le spiegazioni di installazione prima dell'uso. Seguire attentamente le istruzioni. Conservare le istruzioni per l'uso a portata di mano per successive consultazioni. Se l'apparecchio viene venduto o ceduto, assicurarsi che il nuovo proprietario riceva queste istruzioni operative.

LETTERA DI RINGRAZIAMENTO

Grazie per averci scelto! Prima di utilizzare il tuo nuovo prodotto, ti preghiamo di leggere attentamente questo manuale utente per assicurarti di conoscere come utilizzare in modo sicuro le caratteristiche e le funzioni che il tuo nuovo apparecchio offre

CONTENUTI

LETTERA DI RINGRAZIAMENTO	01
ISTRUZIONI DI SICUREZZA	02
SPECIFICHE	07
PANORAMICA DEL PRODOTTO	08
GUIDA RAPIDA	09
INSTALLAZIONE DEL PRODOTTO	12
ISTRUZIONI PER L'USO	16
PULIZIA E MANUTENZIONE	29
RISOLUZIONE DEI PROBLEMI	33
SMALTIMENTO E RICICLAGGIO	34

ISTRUZIONI DI SICUREZZA

Si prega di leggere attentamente il manuale utente prima di utilizzare l'apparecchio. Fornisce informazioni importanti sulla sicurezza, l'installazione, l'uso e la manutenzione. Questo ti proteggerà e impedirà danni all'apparecchio. Un uso improprio può causare lesioni personali e danni a proprietà. Il mancato rispetto di queste istruzioni annullerà qualsiasi garanzia.

Conservare il manuale utente per future consultazioni. Se l'apparecchio viene venduto o ceduto, assicurarsi che il nuovo proprietario riceva sempre queste istruzioni di sicurezza.

Uso previsto

- Questo apparecchio è destinato all'uso in ambienti domestici e installazioni domestiche simili.
- Questo apparecchio è destinato a lavare tessuti in quantità domestiche adatte ad apparecchi domestici.
- Questo apparecchio è destinato esclusivamente all'uso interno, non è previsto per uso esterno, incasso o commerciale.
- Persone con capacità fisiche, sensoriali o mentali ridotte o mancanza di esperienza e conoscenza, a meno che non siano state supervisionate o istruite sull'uso sicuro dell'apparecchio e comprendano i rischi connessi.

NOTA

Tutti gli altri tipi di utilizzo non sono consentiti. Il produttore non è responsabile per danni causati da uso improprio o funzionamento scorretto

Sicurezza con i bambini

- I bambini di età inferiore a 3 anni devono essere tenuti lontani dall'apparecchio o costantemente sorvegliati.
- I bambini devono essere sorvegliati affinché non giochino con l'apparecchio.
- I bambini a partire dagli 8 anni possono utilizzare l'apparecchio in sicurezza dopo aver ricevuto una supervisione o istruzioni appropriate sull'uso dell'apparecchio.
- La pulizia e la manutenzione non devono essere effettuate da bambini senza supervisione.
- I bambini così come gli animali domestici possono arrampicarsi dentro l'apparecchio. Controllare l'apparecchio prima di ogni utilizzo.
- La porta in vetro può diventare molto calda durante il lavaggio. Tenere bambini e animali domestici lontani dall'apparecchio mentre è in funzione.
- Tutti i detersivi per il lavaggio, l'ammorbidente e gli agenti pulenti devono essere conservati in un luogo sicuro, fuori dalla portata dei bambini.

Spiegazione dei Simboli



PERICOLO

Questo simbolo indica che esistono pericoli per la vita e la salute delle persone a causa di gas estremamente infiammabile.



AVVISO DI TENSIONE ELETTRICA

Questo simbolo indica che esiste un pericolo per la vita e la salute delle persone a causa della tensione.



AVVERTENZA

La parola di segnalazione indica un pericolo con un livello medio di rischio che, se non evitato, può causare la morte o lesioni gravi.



ATTENZIONE

La parola di segnalazione indica un pericolo con un basso grado di rischio che, se non evitato, può causare lesioni lievi o moderate.



NOTA

La parola di segnalazione indica informazioni importanti (ad esempio danni alla proprietà), ma non pericolo.



OSSERVARE LE ISTRUZIONI

Questo simbolo indica che un tecnico di assistenza deve operare e mantenere questo apparecchio solo in conformità con le istruzioni operative

Posizione di Installazione e Ambiente Circostante

- Non installare l'apparecchio su un pavimento in moquette. Perché un'ostruzione delle aperture da parte della moquette può danneggiare l'apparecchio.
- Tenere l'apparecchio lontano da fonti di calore e dalla luce solare diretta per evitare che parti in plastica e gomma si deteriorino.
- Non utilizzare l'apparecchio in ambienti umidi o in stanze contenenti gas esplosivi o caustici.
- L'apparecchio non deve essere installato dietro una porta chiudibile a chiave, una porta scorrevole o una porta con cerniera sul lato opposto rispetto a quello dell'apparecchio.
- Non utilizzare l'apparecchio in ambienti con una temperatura inferiore a 5°C. Questo può causare danni da gelo ai componenti, come tubi, che potrebbero scoppiare o spaccarsi. Se è inevitabile, assicurarsi di svuotare completamente l'acqua dall'apparecchio dopo ogni utilizzo. (vedere "Pulizia della pompa di scarico"
- Non utilizzare mai spray o sostanze infiammabili nelle immediate vicinanze dell'apparecchio.
- Questo apparecchio è destinato all'uso fino a un'altitudine di 4000 m sul livello del mare.
- Non deve essere installato in un luogo non stazionario come su una nave.

Installazione

- Prestare attenzione al capitolo "Installazione del prodotto".
- Rimuovere tutto il materiale di imballaggio e i bulloni di trasporto prima di utilizzare l'apparecchio. Altrimenti, potrebbero verificarsi danni gravi.
- Prima di installare l'apparecchio, controllare che non presenti danni visibili esterni. Non installare o utilizzare un apparecchio danneggiato.
- Questo apparecchio è dotato di una singola valvola di ingresso e può essere collegato solo all'alimentazione di acqua fredda.
- Dopo l'installazione, l'apparecchio deve essere calibrato. (vedi "Guida rapida all'uso")
- Prima di lavare il bucato per la prima volta, l'apparecchio deve essere fatto funzionare una volta con un programma di pulizia della macchina. (vedi "Guida rapida all'uso")
- Non mettere oggetti eccessivamente pesanti sull'apparecchio, come contenitori d'acqua o dispositivi di riscaldamento.

Collegamento elettrico

- Collegare l'apparecchio a una presa di corrente con messa a terra protetta da un fusibile conforme ai dati nella tabella "Specifiche tecniche".
- Se necessario, l'installazione della messa a terra deve essere effettuata da un elettricista qualificato. Assicurarsi che l'apparecchio sia installato in conformità con le normative locali.
- Non utilizzare prese multiple, prolunghe o simili. Rischio di surriscaldamento!
- La presa elettrica deve essere facilmente accessibile dopo l'installazione in modo che l'apparecchio possa essere scollegato dall'alimentazione elettrica se necessario.
- L'apparecchio non deve avere un dispositivo di commutazione esterno come un timer né essere collegato a un circuito che viene regolarmente acceso e spento.
- Tirare sempre dalla spina, non dal cavo.
- Non estrarre la spina dalla presa di corrente se nelle vicinanze è presente gas infiammabile. Rischio di esplosione!
- Assicurarsi che il cavo di alimentazione non sia intrappolato dall'apparecchio, altrimenti potrebbe danneggiarsi.
- Scollegare sempre l'apparecchio se non viene utilizzato.



ATTENZIONE: Rischio di scossa elettrica

- Se il cavo di alimentazione è danneggiato, deve essere sostituito dal produttore, dal tecnico di assistenza o da persone con qualifiche simili per evitare pericoli.
- Se l'apparecchio è danneggiato, non deve essere utilizzato a meno che non venga riparato dal produttore, dal tecnico di assistenza o da persone con qualifiche simili. Non tentare mai di riparare un apparecchio difettoso o presunto tale.
- Non versare mai acqua sull'apparecchio per scopi di pulizia.
- Non apportare modifiche tecniche all'apparecchio.
- Non salire né sedersi sull'apparecchio.
- Non estrarre mai la spina con le mani bagnate.

Collegamenti idraulici

- La pressione dell'acqua in ingresso deve essere compresa tra un massimo di 1 MPa (10 bar) e un minimo di 0,05 MPa (0,5 bar).
- Devono essere utilizzati i nuovi set di tubi forniti con l'apparecchio e i vecchi set di tubi non devono essere riutilizzati.
- I tubi di ingresso e uscita dell'acqua devono essere installati saldamente e rimanere integri. Rischio di perdite d'acqua!
- Controllare regolarmente le connessioni del tubo di ingresso dell'acqua, del rubinetto e del tubo di uscita per eventuali problemi dovuti a variazioni della pressione dell'acqua. Se le connessioni si allentano o perdono, chiudere il rubinetto e farle riparare.
- Se si collega il tubo di scarico a un lavandino, verificare che l'acqua possa defluire abbastanza rapidamente per evitare che il lavandino si allaghi. Assicurarsi che il tubo di scarico sia fissato correttamente in modo che non scivoli a causa della forza dell'acqua in uscita.
- Chiudere il rubinetto se si utilizza l'apparecchio per un periodo prolungato, come durante le vacanze, specialmente se non vi è uno scarico a pavimento nelle immediate vicinanze.

Funzionamento

- Prestare attenzione alla quantità massima di carico di questo apparecchio e alla quantità ridotta di carico dei singoli programmi. La quantità di carico è espressa in chilogrammi di biancheria asciutta. (vedi "Impostazioni programma")
- Assicurarsi che tutte le tasche siano vuote. Oggetti appuntiti e rigidi come monete, spille, chiodi, viti, pietre ecc. possono causare gravi danni ai componenti dell'apparecchio, che a loro volta possono danneggiare la biancheria
- Prestare attenzione a rimuovere accendini e fiammiferi prima di lavare la biancheria.
- Gli oggetti macchiati con sostanze come olio da cucina, acetone, alcol, benzina, cherosene, smacchiatori, trementina, cera e solventi per cera devono essere lavati a mano in acqua calda con una quantità extra di detersivo prima di essere lavati nell'apparecchio.
- Gli articoli contenenti gommapiuma (schiuma di lattice), cuffie da doccia, tessuti impermeabili, articoli con retro in gomma e vestiti o cuscini dotati di imbottiture in gommapiuma non devono essere lavati in lavatrice.
- Detersivi per il lavaggio, ammorbidenti o additivi per il lavaggio devono essere usati e dosati come raccomandato nelle istruzioni del produttore.
- Se desideri decalcificare l'apparecchio, utilizza solo un agente decalcificante naturale a base di acido citrico proprietario.
- Se il detergente entra negli occhi, sciacquali immediatamente e accuratamente con acqua tiepida. In caso di ingestione, consultare immediatamente un medico e mostrare la confezione o l'etichetta del detergente
- Si prega di non chiudere la porta con eccessiva forza. Se risulta difficile chiudere la porta, verificare che il bucato sia inserito e distribuito correttamente
- Prestare attenzione quando si apre la porta dopo aver utilizzato la funzione vapore. Fai un passo indietro e attendi che il vapore sia evaporato. Rischio di scottature!
- Non tentare mai di aprire la porta con forza. La porta si sbloccherà poco dopo la fine di un programma.

Manutenzione

- Prestare attenzione al capitolo “Pulizia e Manutenzione”.
- Scollegare sempre l'apparecchio e chiudere il rubinetto dell'acqua prima della pulizia e manutenzione e dopo ogni utilizzo.
- Non utilizzare mai solventi per la pulizia infiammabili, esplosivi o tossici. Non utilizzare benzina, alcol ecc. come detergenti. Selezionare solo detergenti adatti al lavaggio a macchina. Rischio di incendio ed esplosione!
- Non rimuovere il filtro della pompa di scarico mentre nell'apparecchio è ancora presente acqua. Grandi quantità di acqua calda possono fuoriuscire. Rischio di scottature



ATTENZIONE

Le riparazioni devono essere effettuate solo dal produttore, dal tecnico di assistenza o da persone con qualifiche simili per evitare pericoli. Il produttore non sarà responsabile per danni causati dall'intervento di persone non autorizzate. Il mancato rispetto di queste istruzioni annulla qualsiasi garanzia.

Trasporto

Prima di trasportare l'apparecchio prepararlo seguendo le istruzioni:

- Scollegare l'apparecchio e chiudere il rubinetto di ingresso dell'acqua.
- Rimuovere il tubo di ingresso dell'acqua e il tubo di scarico dalle installazioni domestiche.
- Lasciare che l'acqua defluisca completamente dall'apparecchio. (vedere “Pulizia della Pompa di Scarico”)
- Importante: reinstallare i 4 bulloni di trasporto sul retro dell'apparecchio. (vedi “Rimuovere i bulloni di trasporto”).
- Controllare che la porta e il distributore di detersivo siano chiusi correttamente.
- Questo apparecchio è pesante. Trasportare con cura. Non tenere mai alcuna parte sporgente della macchina durante il sollevamento. La porta della macchina non può essere usata come maniglia.



ATTENZIONE

Un trasporto scorretto può causare lesioni personali e danni alle proprietà. Assicurarsi che l'apparecchio sia adeguatamente fissato durante il trasporto.

SPECIFICHE

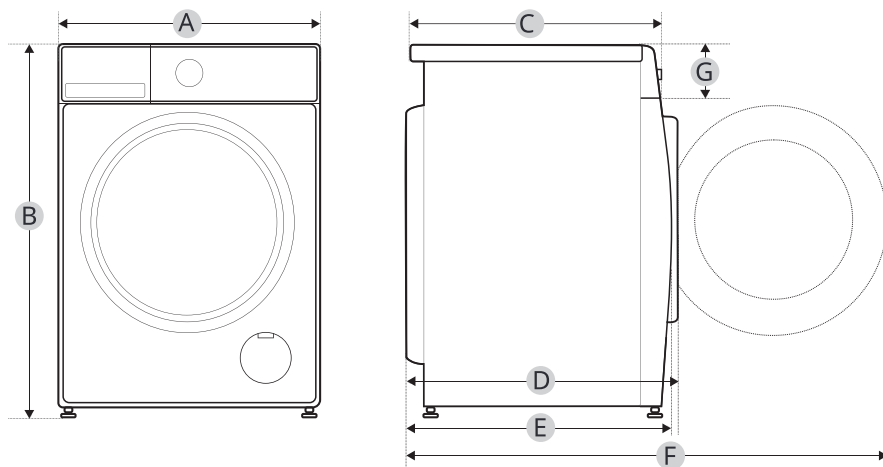

Model	CFE10W60A/W-IT
Alimentazione	220-240V~,50Hz
Corrente MAX.	10A
Pressione standard dell'acqua	0.05MPa~1MPa
Capacità di lavaggio	6.0kg
Dimension	
A	595mm
B	850mm
C	400mm
D	465mm
E	421mm
F	912mm
G	152mm
Peso	57kg
Potenza nominale	1950W

● NOTA

La capacità di lavaggio è la quantità massima di carico in kg a peso secco che può essere lavata in una sola volta. Assicurarsi che il bucato caricato nell'apparecchio non superi la capacità nominale.

PANORAMICA DEL PRODOTTO

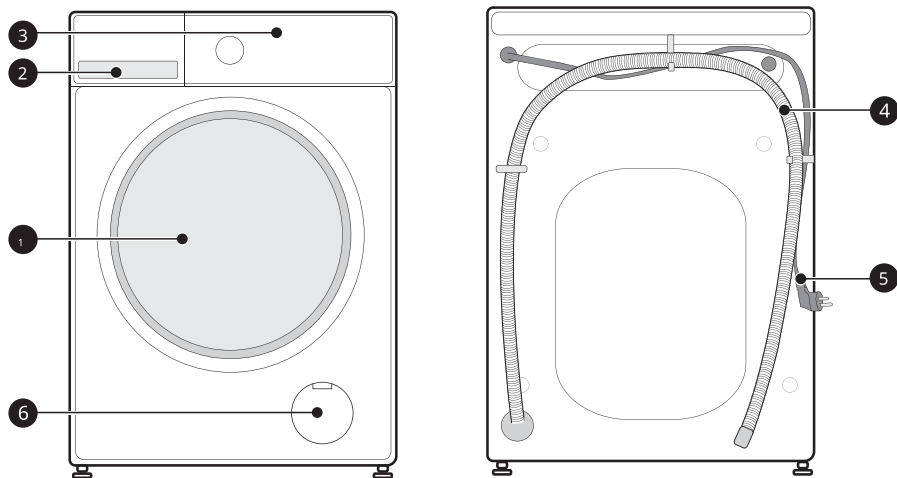

1	Porta	4	Tubo di scarico
2	Distributore di detersivo	5	Cavo di alimentazione
3	Pannello di controllo	6	Sportello di servizio

NOTA

L'illustrazione sopra è solo a scopo di riferimento. Si prega di prendere come riferimento l'aspetto del prodotto reale.

Accessori

4 x Cappucci di copertura

1 x Tubo di alimentazione acqua fredda

1 x Manuale utente

Spugna acustica (opzionale)

Chiave inglese (opzionale)

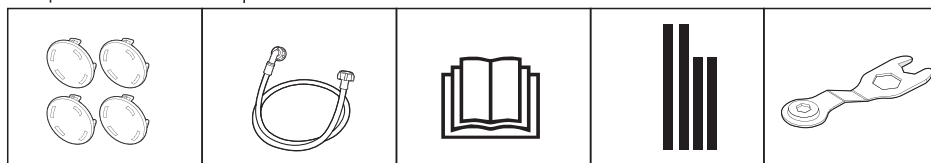

GUIDA RAPIDA

AVVERTENZA

Prima dell'uso, assicurarsi che la macchina sia installata correttamente. Vedere il capitolo installazione del prodotto.

Calibrazione degli apparecchi

L'apparecchio è in grado di rilevare la quantità di bucato caricato per ottimizzare le prestazioni minimizzando il consumo di energia e acqua, risparmiando tempo e denaro. Per questo motivo, si consiglia di calibrare l'apparecchio per un uso ottimale. 1. Rimuovere tutti gli accessori dal tamburo e chiudere la porta.

2. Inserire la spina di alimentazione nella presa.

3. Accendere la lavatrice e premere contemporaneamente e continuamente "Ritardo" e "Temp." per 3 secondi fino a quando non viene visualizzato "t19".

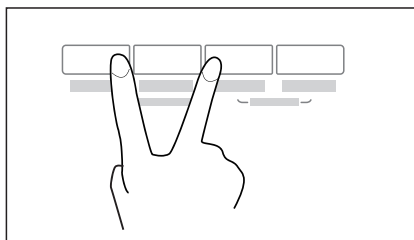

4. Avviare il programma di calibrazione premendo Avvio/Pausa.

Pulizia tamburo

Il vostro apparecchio è stato accuratamente controllato prima di lasciare la fabbrica. Per rimuovere eventuali residui d'acqua e neutralizzare potenziali odori, si consiglia di pulire l'apparecchio prima del primo utilizzo. Per questo motivo, pulire la lavatrice eseguendo il programma "Pulizia Tamburo" o il programma "Cotone" con la temperatura opzionale di 90°C. Eseguire sempre il programma Pulizia Tamburo senza bucato e aggiungere 1 cucchiaino di detersivo adatto a sporchi difficili.

1. Prima del lavaggio

1. Inserire la spina di alimentazione

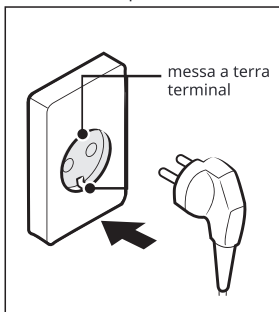

2. Aprire il rubinetto dell'acqua

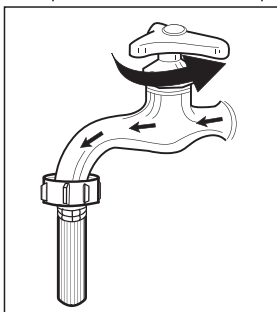

3. Caricare il bucato

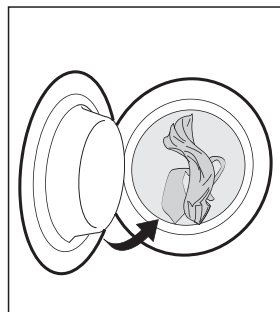

4. Chiudere la porta

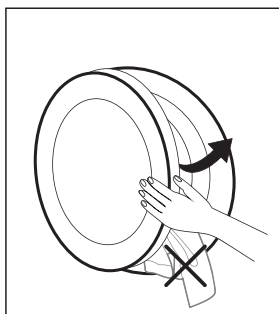

5. Aggiungere i detersivi e gli ausili per il lavaggio

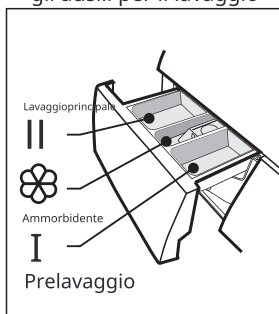

● NOTA

- Il detersivo deve essere aggiunto nel compartimento I se è selezionata l'opzione prelavaggio.
- Quando si chiude la porta, assicurarsi che i vestiti non rimangano intrappolati tra la guarnizione e la porta dell'apparecchio per evitare perdite d'acqua durante il funzionamento o danni alla guarnizione causati da trazione.

2. Lavaggio

1. Seleziona programma

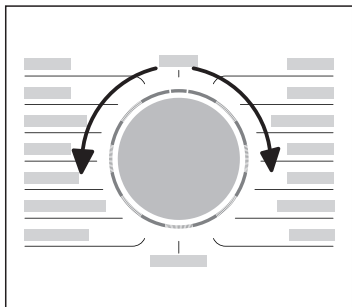

2. Seleziona funzione o mantieni impostazioni predefinite

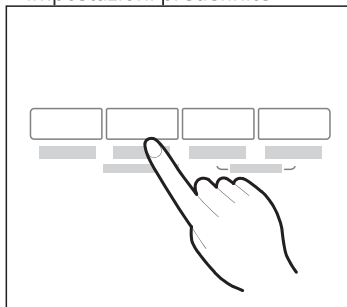

3. Premere Avvio/Pausa per avviare il programma

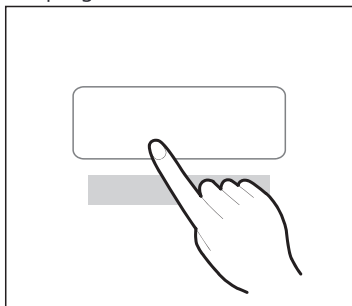

● NOTA

L'illustrazione sopra è solo a scopo di riferimento. Si prega di prendere come riferimento l'aspetto del prodotto reale.

3. Dopo il lavaggio

Viene emesso un segnale acustico e verrà visualizzato "Fine".

INSTALLAZIONE DEL PRODOTTO

Strumenti necessari per l'installazione fai-da-te

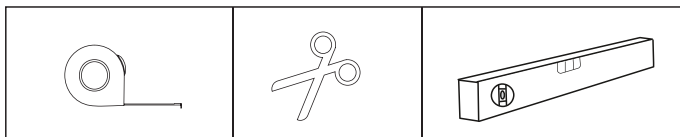

Metro a nastro

Forbici o coltello

Livella a bolla

Area di installazione

AVVERTENZA

- La stabilità è importante per evitare che il prodotto si muova!
- Assicurarsi che la lavatrice sia posizionata in modo livellato e stabile.
- Assicurarsi che il prodotto non poggi sul cavo di alimentazione.
- Assicurarsi di mantenere le distanze minime dalle pareti come mostrato nell'immagine.

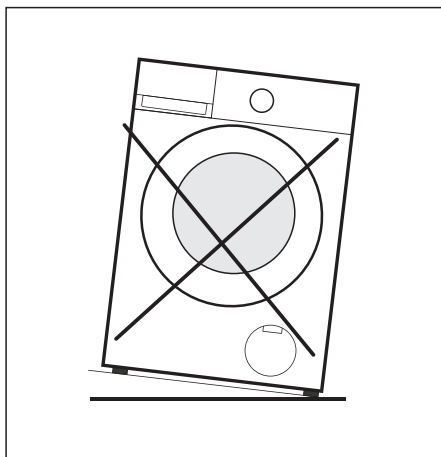
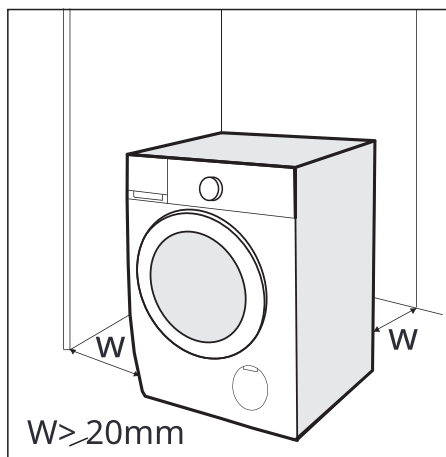

Prima di installare la lavatrice, deve essere selezionata una posizione con le seguenti caratteristiche:

1. Superficie rigida, asciutta e livellata.
2. Evitare la luce solare diretta.
3. Ventilazione sufficiente.
4. La temperatura ambiente deve essere superiore a 5 °C.
5. Tenere lontano da fonti di calore come apparecchi a carbone o a gas.

Disimballaggio della lavatrice

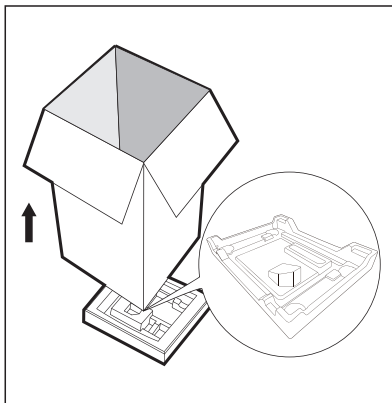

⚠ AVVERTENZA

- Il materiale di imballaggio (es. pellicole, polistirolo) può essere pericoloso per i bambini
- Rischio di soffocamento ! Tenere tutto l' imballaggio lontano dalla portata dei bambini.

1. Rimuovere la scatola di cartone e l'imballaggio in polistirolo.
2. Sollevare la lavatrice e rimuovere l'imballaggio alla base.
3. Rimuovere il nastro che fissa il cavo di alimentazione e il tubo di scarico.
4. Rimuovere il tubo di ingresso dal tamburo.

Rimuovere i bulloni di trasporto

⚠ AVVERTENZA

È necessario rimuovere i bulloni di trasporto dal retro prima di utilizzare il prodotto.

1. Allentare i 4 bulloni di trasporto con una chiave inglese.

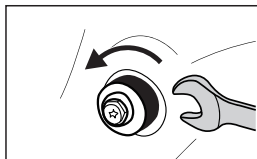

2. Rimuovere i bulloni inclusi i pezzi in gomma e conservarli per un uso futuro.

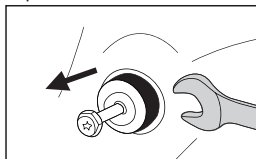

3. Chiudere i fori utilizzando i tappi di copertura.

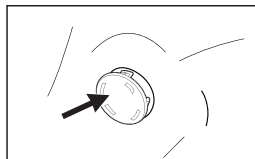

Livellamento della lavatrice

⚠ AVVERTENZA

I dadi di bloccaggio su tutti e quattro i piedini devono essere avvitati saldamente contro la struttura.

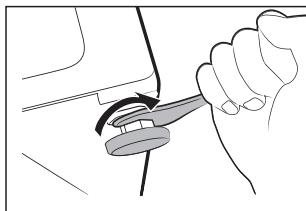

1. Allentare il dado di bloccaggio.
2. Ruotare i piedini fino a raggiungere il pavimento.
3. Regolare i piedini e bloccare i dadi con una chiave inglese. Assicurarsi che la lavatrice sia in bolla utilizzando una livella a bolla.

Collegare il tubo di alimentazione dell'acqua

⚠ AVVERTENZA

Per prevenire perdite o danni causati dall'acqua, seguire le istruzioni in questo capitolo.

- Non piegare, schiacciare o modificare il tubo di ingresso dell'acqua.

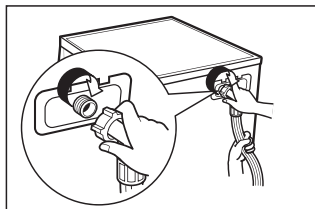

Collegare l'estremità angolata del tubo di alimentazione dell'acqua alla valvola di ingresso della lavatrice. Collegare l'altra estremità del tubo di ingresso dell'acqua al raccordo del rubinetto dell'acqua fredda.

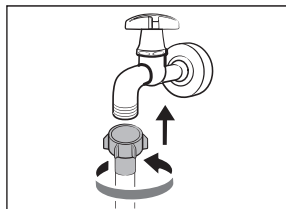

🔧 NOTA

- Stringere le vite di collegamento a mano. Verificare che i collegamenti siano stretti.

Tubo di scarico

⚠ AVVERTENZA

- Non piegare né allungare il tubo di scarico.
- Posizionare correttamente il tubo di scarico, altrimenti potrebbero verificarsi danni con fuoriuscita d'acqua.
- Non è consentito rimuovere la fibbia del tubo di scarico.

Ci sono due modi per posizionare l'estremità del tubo di scarico:

1. Mettelo nella vasca dell'acqua.

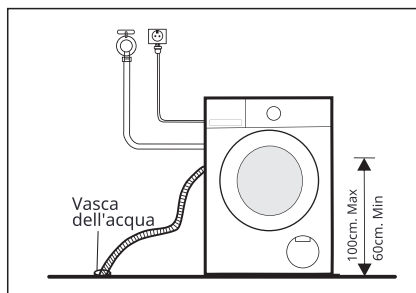

2. Collegalo al tubo di scarico secondario della vasca.

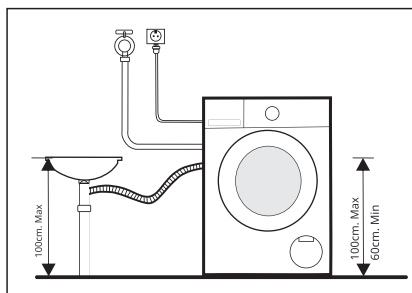

Spugna Acustica

● NOTA

- Assicurati di assemblare le spugne acustiche, che possono ridurre efficacemente il rumore causato dalla macchina durante il funzionamento, al fine di offrirti un ambiente di vita più tranquillo e silenzioso

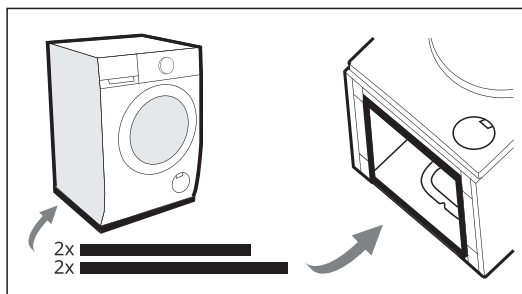

1. Posiziona la macchina sul pavimento, utilizzando del materiale morbido come schiuma o vestiti tra la macchina e il pavimento per protezione;
2. Applica le 2 spugne più lunghe sui bordi inferiori più lunghi della macchina, e le 2 spugne più corte sui bordi inferiori più corti.

ISTRUZIONI PER L'USO

Prima di ogni lavaggio

- La temperatura ambiente della lavatrice dovrebbe essere compresa tra 5°C e 40°C. Se utilizzata a temperature inferiori a 0°C, la valvola di ingresso e il sistema di scarico potrebbero danneggiarsi. Se l'apparecchio è installato in condizioni di gelo, deve essere trasferito a temperatura ambiente normale per garantire che il tubo di alimentazione dell'acqua e il tubo di scarico si scongelino prima dell'uso.
- Si prega di controllare le etichette di cura del bucato e le raccomandazioni sul dosaggio del produttore del detersivo prima del lavaggio. Usare detersivi non schiumogeni o a bassa schiuma adattati alla lavatrice correttamente.

1. Togli tutti gli oggetti dalle tasche

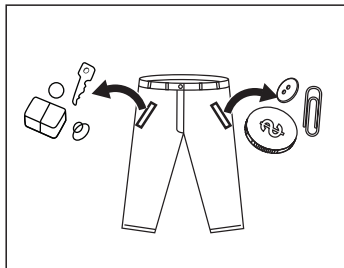

2. Separa il bucato in base al colore e al tipo di tessuto

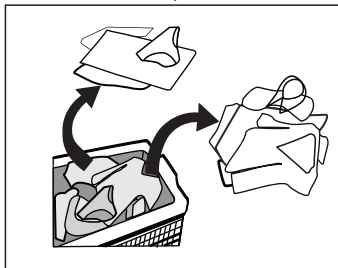

3. Annoda insieme strisce tessili lunghe e cinture, chiudi cerniere e bottoni

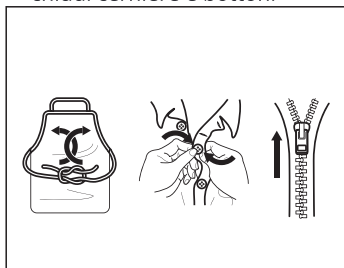

4. Metti gli oggetti piccoli in una borsa per il bucato

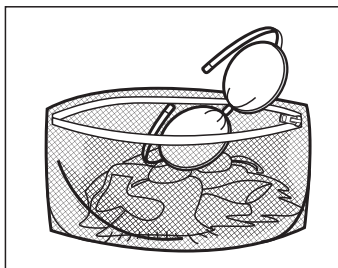

AVVERTENZA

- Non lavare tessuti a cui siano aderite sostanze volatili o infiammabili come detersivi, solventi per il lavaggio a secco, smacchiatori, acetone, benzina, cherosene, oli cosmetici, oli da massaggio, oli animali, oli per macchinari, oli per lavaggio a secco, agenti volatili, alcol, trementina, cera, solventi per cera, acqua di banana, compresse disinfettanti, resina, ecc.
- Lavare singoli capi può facilmente creare un grande squilibrio. Pertanto si consiglia di aggiungere uno o due capi in più al lavaggio affinché la centrifuga possa svolgersi senza problemi.
- Non lavare né centrifugare indumenti o tessuti impermeabili.

Distributore di detersivo

- I Prelavaggio
- II Lavaggio principale
- ☼ Ammorbidente
- ☹ Premere il pulsante per estrarre il distributore

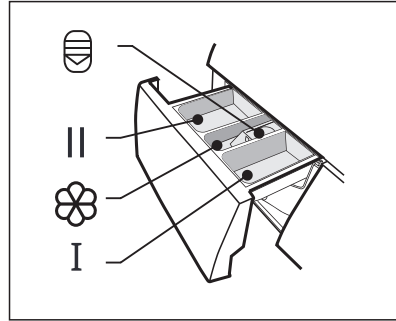

⚠ ATTENZIONE

- Il detersivo deve essere aggiunto nel compartimento PRELAVAGGIO se è selezionata la funzione prelavaggio.
- Se si utilizzano capsule di detersivo o simili, posizionarle direttamente nella lavatrice tamburo.

Program	I	II / ☹	☼	Program	I	II / ☹	☼
Cotone	○	●	○	Rapido15'		●	○
Vapore	○	●	○	Rapido 45'		●	○
Sintetici	○	●	○	Abbigliamento sportivo	○	●	○
Misti	○	●	○	Lana		●	○
Jeans	○	●	○	Baby Care	○	●	○
ECO 40-60		●	○	Piumini / Lenzuola	○	●	○
20°C		●	○	Risciacquo & Centrifuga			○
Solo centrifuga				Pulizia Cestello			

● Significa obbligatorio ○ Significa opzionale

Raccomandazione sul detersivo

Detersivo di lavaggio consigliato	Tipo di bucato e tessuto	Program	Temperatura di lavaggio °C
Detersivo per carichi pesanti con agenti sbiancanti o brillantanti ottici	Cotone resistente alla tinta e per carichi pesanti	Cotone, ECO 40-60	40 60/90/
Detersivo colorato senza agenti sbiancanti ma con brillantanti ottici	Bucato colorato in cotone o tessuto misto Bucato	Cotone	40/60
Detersivo colorato o delicato senza brillantanti ottici	colorato in fibre facili da stirare o sintetiche	Cotone, Sintetici	40
Detersivo per lavaggi delicati	Tessuti delicati, seta, viscosa	Abbigliamento sportivo , Lana	40
Detersivo speciale per lana	Lana	Lana	40

NOTA

- Si prega di scegliere il tipo di detersivo adatto per ottenere i migliori risultati di lavaggio e un consumo minimo di acqua ed energia.
- Per ottenere il miglior risultato di pulizia è importante un dosaggio corretto del detersivo.
- Usare una quantità ridotta di detersivo se il tamburo non è completamente pieno.
- Regolare sempre la quantità di detersivo in base alla durezza dell'acqua; se l'acqua del rubinetto è dolce, usare meno detersivo.
- Dosare in base allo sporco dei capi; capi meno sporchi richiedono meno detersivo.
- I detersivi altamente concentrati (detersivo compatto) richiedono un dosaggio particolarmente accurato.

I seguenti segni indicano un sovradosaggio di detersivo:

- formazione eccessiva di schiuma
- scarsi risultati di lavaggio e risciacquo

I seguenti segni indicano un sottodosaggio di detersivo:

- il bucato diventa grigio
- accumulo di depositi di calcare sul tamburo, sull'elemento riscaldante e/o sul bucato

Pannello di Controllo

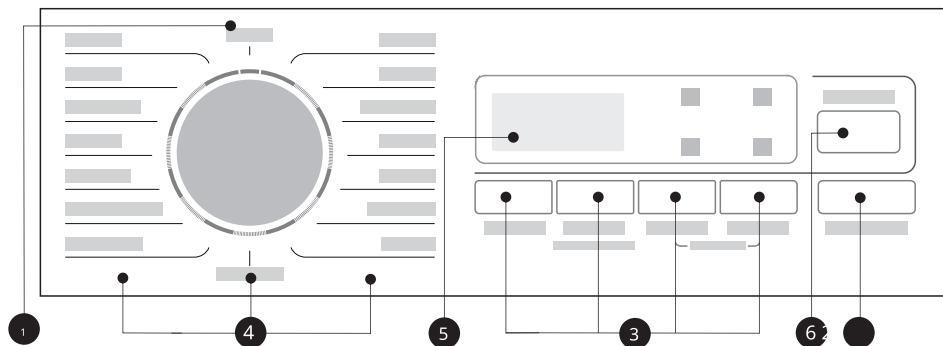

1 SPENTO
Spegni l'apparecchio.

2 Avvio/Pausa
Avvia o metti in pausa il tuo programma.

3 Opzione
Questo ti permette di selezionare funzioni aggiuntive.

41 Programmi
Scegli il programma appropriato in base al tipo di bucato.

Display
Il display mostra le impostazioni, il tempo residuo stimato, le opzioni e i messaggi di stato.

6 Pulizia Cestello
Impostato appositamente in questa macchina per pulire il tamburo e il tubo.

NOTA

- L'illustrazione sopra è solo a scopo di riferimento. Si prega di prendere come riferimento l'aspetto effettivo prodotto come riferimento.

Display

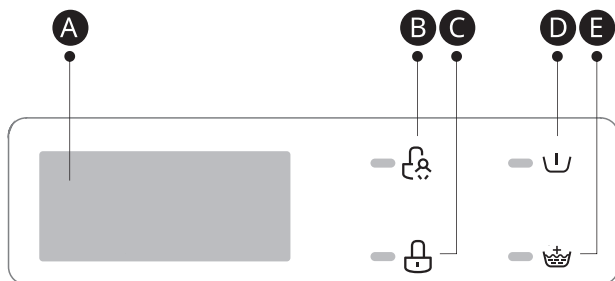

A Display

Tempo di Lavaggio

1:25

Velocità

400

Fine

End

Tempo di Ritardo

2H

Error

E30

B Blocco Bambini

C Blocco Porta

D Prelavaggio

E Risciacquo Extra

Impostazioni Programma

Program	Carico(kg)	Tempo di visualizzazione (h:min)
	6.0	6.0
Cotone	6.0	3:39
Vapore	3.0	1:48
Sintetici	3.0	3:18
Misti	6.0	1:20
Jeans	6.0	1:45
ECO 40-60	6.0	3:18
20°C	3.0	1:01
Solo centrifuga	6.0	0:12
Risciacquo & Centrifuga	6.0	0:20
Piumini / Lenzuola	3.0	1:48
Baby Care	6.0	1:42
Lana	2.0	0:59
Abbigliamento sportivo	3.0	0:47
Rapido 45'	2.0	0:45
Rapido15'	2.0	0:15
Pulizia Cestello	--	1:18

NOTA

- Caricare la lavatrice domestica fino alla quantità di carico indicata per il rispettivo i programmi contribuiranno al risparmio di energia e acqua.
- La capacità nominale è la quantità massima di carico in kg di peso a secco che può essere lavata in una volta. Assicurarsi che il bucato caricato nell'apparecchio non superi la capacità nominale.

Dati di consumo

I dati di consumo elencati sono misurati in conformità alla norma EN 60456. I dati di consumo effettivi possono variare rispetto a quelli indicati. La quantità di carico, il tipo di tessuto, la composizione del bucato, il livello di sporco selezionato e le opzioni, così come le condizioni ambientali, possono influenzare i dati di consumo.

CFE10W60A/W-IT							
Consumo per programma	Carico Nominale Capacità [kg]	Temperatura [°C]	Durata programma [hh:mm]	Consumo energetico [kWh]	Consumo d'acqua [L]	Temperatura massima	Umidità residua [%] / Velocità di centrifuga ²⁾ [rpm]
Cotone	6.0	60	3:44	1.287	58	60	60%/1200
20°C	3.0	20	1:01	0.171	37	20	65%/1000
Misti	6.0	40	1:20	0.637	58	40	65%/1000
Baby Care	6.0	60	1:42	1.074	58	60	65%/1000
Rapido 15'	2.0	Freddo	0:15	0.030	31	Freddo	70%/800
ECO 40-60 ³⁾	6.0	--	3:18	0.546	50.0	34	62.9%/1200
	3.0	--	2:36	0.315	42.0	28	62.9%/1200
	1.5	--	2:36	0.150	31.0	24	62.9%/1200

- 1: La temperatura massima in gradi Celsius che il bucato raggiunge per almeno 5 minuti durante il programma.
- 2: L'umidità residua del bucato in percentuale raggiunta al termine del programma alla velocità di centrifuga specificata
- 3: Il programma ECO 40-60 è il programma a risparmio energetico ed è adatto per il lavaggio di biancheria in cotone normalmente sporca. È il programma più efficiente in termini di consumo energetico per la biancheria in cotone. Viene utilizzato per valutare la conformità al Regolamento Delegato della Commissione UE 2019/2023 Ecodesign e 2019/2014 Etichettatura Energetica, misurato in conformità alla norma EN 60456.

NOTA

I programmi più efficienti in termini di consumo energetico sono generalmente quelli che operano a temperature più basse e con una durata del programma più lunga.

Caricare la lavatrice domestica fino alla quantità massima di carico del rispettivo programma può consentire di risparmiare energia e acqua.

Il livello di rumore e il contenuto di umidità residua del bucato sono influenzati dalla velocità di centrifuga durante la centrifuga finale: più alta è la velocità di centrifuga finale, minore è il contenuto di umidità residua del bucato, ma maggiore è il livello di rumore.



ATTENZIONE

- In caso di interruzione dell'alimentazione elettrica durante il funzionamento dell'apparecchio, una memoria speciale conserva il programma selezionato. L'apparecchio continuerà il programma quando l'alimentazione elettrica sarà ripristinata.

Descrizione del Programma





















Il grafico descrive le caratteristiche dei singoli programmi.

Programmi

Cotone	Questo programma è adatto per il lavaggio di capi in cotone resistenti. Nota: Utilizzare il programma Mix per lavare carichi misti composti da cotone e sintetici.
Vapore	Vapore ad alta temperatura utilizzato per la rimozione delle pieghe e la cura dei capi, adatto per cotone, lino, fibre sintetiche e tessuti misti.
Sintetici	Adatto per tessuti facili da curare in fibra sintetica o mista, come pantaloni, T-shirt, maglioni e calzini. Nota: Ridurre la velocità di centrifuga per tessuti sensibili alle pieghe. Non superare la quantità massima di carico.
Misti	Per il lavaggio di carichi misti composti da cotone, sintetici inclusi tessuti misti.
Jeans	Speciale per jeans.
ECO40-60	Capace di pulire biancheria di cotone normalmente sporca. Per carichi che possono essere lavati a 40 °C o 60 °C nello stesso programma. Programma di lavaggio a risparmio energetico.
20°C	Capace di pulire biancheria di cotone leggermente sporca a una temperatura nominale di 20 °C. Nota: Non superare la quantità massima di carico.
Solo centrifuga	Centrifuga e scarica l'acqua.
Risciacquo& Centrifuga	Per capi poco usati e nuovi che necessitano di risciacquo. Nota: Puoi usare l'ammorbidente per rinfrescare i tuoi capi.
Piumini / Lenzuola	Questo programma è appositamente progettato per il lavaggio di capi ingombranti e biancheria da letto.
Baby Care	Lavando i vestiti del bambino, può rendere i capi del bambino più puliti e migliorare la performance del risciacquo per proteggere la pelle del bambino.
Lana	Programma di lavaggio delicato per prevenire il restringimento di tessuti in lana lavabili in lavatrice o misto lana. Nota: Ridurre la velocità di centrifuga per capi in lana molto delicati.
Abbigliamento sportivo	Lavaggio dell'abbigliamento sportivo.
Rapido 45'	Un programma di lavaggio breve, adatto per capi leggermente sporchi e piccole quantità di biancheria. Si prega di notare che i programmi di lavaggio rapido generalmente comportano un aumento del consumo di energia e acqua.
Rapido15'	Un programma extra corto per capi poco usati e nuovi che necessitano di risciacquo. Nota: Puoi usare l'ammorbidente per rinfrescare i tuoi capi.
Pulizia Cestello	Programma speciale di pulizia per la tua lavatrice per rimuovere sporco e depositi di calcare. Pulisci regolarmente la tua lavatrice per mantenere sostenibile il lavaggio del bucato. Nota: Esegui sempre il programma Pulizia Tamburo senza bucato e aggiungi 1 cucchiaio di detersivo per capi resistenti.

Opzione

La tabella mostra quale programma offre quale opzione di regolazione.

Program	Temperatura Predefinita(°C)	Velocità di centrifuga predefinita(rpm)	Opzioni Aggiuntive
		12-	
Cotone	40	12-	Ritardo  
Vapore	40	10-	Ritardo  
Sintetici	40	12-	Ritardo  
Misti	40	10-	Ritardo  
Jeans	60	10-	Ritardo  
ECO 40-60	--	--	Ritardo
20°C	20	10-	Ritardo 
Solo centrifuga	--	10-	Ritardo
Risciacquo & Centrifuga	--	10-	Ritardo 
Piumini / Lenzuola	40	10-	Ritardo  
Baby Care	60	10-	Ritardo  
Lana	Freddo	600	Ritardo 
Abbigliamento sportivo	20	800	Ritardo  
Rapido 45'	20	800	Ritardo 
Rapido15'	Freddo	800	Ritardo
Pulizia Cestello	90	--	Ritardo

NOTA

In "Velocità di centrifuga predefinita" 12- e 10- indicano velocità di 1200 e 1000.

Velocità

Velocità

Se necessario, la velocità di centrifuga può essere regolata nei seguenti passaggi premendo il pulsante: 0-400-600-800-1000-1200.

Ritardo

Ritardo

Questa funzione serve per impostare un ritardo temporale del programma di lavaggio.

1. Selezionare un programma.
2. Premere il pulsante ritardo e selezionare un tempo tra 0 e 24 ore.
3. Premere [Avvio/Pausa] per avviare il programma con ritardo temporale.



Scegli programma

Impostazione orario

Avvio

Per annullare la funzione ritardo, premere nuovamente il pulsante "Ritardo" prima di avviare il programma finché il display non mostra 0 ore.



Prelavaggio

Per il pretrattamento di tessuti molto sporchi con sporco aderente come terra, polvere o sabbia.

Nota:

Il detersivo deve essere inserito nel compartimento PRE LAVAGGIO.

Usare un terzo del detersivo per la fase di prelavaggio e due terzi per la fase di lavaggio principale.



Risciacquo Extra

Il bucato subirà un risciacquo extra dopo aver selezionato questa funzione.

Temp.

Temperatura

Se necessario, la temperatura di lavaggio può essere regolata nei seguenti passaggi premendo il pulsante:

Freddo - 20°C - 40°C - 60°C - 90°C.

Pulizia Cestello

Pulizia Cestello

Dopo che la macchina ha eseguito il periodo di conteggio impostato (il ciclo di conteggio è di 25 volte), la spia Pulizia Tamburo lampeggia alla fine dell'ultimo programma, ricordando all'utente di eseguire il programma tramite:

1. Rimuovere i vestiti e chiudere la porta.
2. Premere [programma Pulizia Cestello].
3. Premere [Avvio/Pausa].

Il numero di cicli di lavaggio verrà ricalcolato al termine del programma di Pulizia cestello . Salta il promemoria:

1. Premere e tenere premuto il pulsante Pulizia Tamburo per 3s, il promemoria dell'indicatore pulizia tamburo sarà annullato e i cicli di lavaggio verranno ricalcolati per altri 25 cicli.

Funzione

Funzione

Premere [Funzione] per selezionare "Prelavaggio" e "Risciacquo Extra".



Blocco Bambini

Il blocco bambini è pensato per impedire ai bambini di utilizzare in modo improprio i comandi. Questa impostazione disattiva la funzione di tutti i pulsanti ad eccezione della funzione OFF.

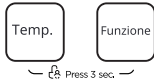

Premere [Temp.] e [Funzione] contemporaneamente per 3 secondi fino al segnale acustico. Il blocco bambini è ora attivato. Il blocco bambini può essere disattivato nuovamente solo premendo contemporaneamente di nuovo i due pulsanti!

ATTENZIONE

Quando il Blocco Bambini è attivato, il display mostrerà alternativamente "CL" e il tempo rimanente.

Premendo qualsiasi altro pulsante, l'indicatore del Blocco Bambini lampeggerà. Quando il programma termina, "CL" e "End" si alterneranno sul display.



Disattivare il segnale acustico



Scegliere il Programma



  Premi 3 sec.

Premere [Velocità] contemporaneamente per 3 secondi, fino a quando il segnale acustico si disattiva

Per attivare la funzione del segnale acustico, premere nuovamente il pulsante per 3 secondi. L'impostazione verrà mantenuta fino al prossimo reset.

ATTENZIONE

- Dopo aver disattivato il segnale acustico, i suoni non verranno più attivati.



NOTA

Contatore di utilizzo

1. Scollegare l'apparecchio per 10 secondi e ricollegarlo.
2. Accendere e entro 10 secondi, premere " Ritardo " e " Pulizia tamburo " sul pannello di controllo contemporaneamente e continuamente per circa 5 secondi fino a quando il display del dispositivo mostra cifre - il valore può indicare il numero di utilizzi dell'apparecchio.
3. Ripetere nuovamente il passo 1 e il cliente può riprendere il normale funzionamento.

Scheda Prodotto

Nome o marchio commerciale del fornitore(*) (*):

Indirizzo del fornitore(*) (*):

Identificativo modello(-): CFE10W60A/W-IT

Parametri generali del prodotto:

Parametro	Valore	Parametro	Valore			
Capacità nominale ^(a) (kg)	6.0	Dimensioni in cm ^(f) (°)	Altezza	85		
			Larghezza	60		
			Profondità	40		
Indice di efficienza energetica ^(b) (EEL _w)	46.8	Classe di efficienza energetica ^(b)	A (°)			
Indice di efficienza di lavaggio ^(c)	1.031	Efficacia del risciacquo (g/kg) ^(c)	5.0			
Consumo energetico in kWh per ciclo, basato sul programma eco 40-60 con una combinazione di carichi completi e parziali. Il consumo energetico effettivo dipenderà da come viene utilizzato	0.379	Consumo d'acqua in litri per ciclo, basato sul programma eco 40-60 con una combinazione di carichi completi e parziali. Il consumo d'acqua effettivo dipenderà da come viene utilizzato l'apparecchio e dalla durezza dell'acqua.	43			
Temperatura massima all'interno del tessuto trattato ^(d) (°C)		Capacità nominale		34	Contenuto di umidità residua ponderata ^(e) (%)	62.9
		Metà		28		
	Quarto	24				
Velocità di centrifuga ^(b) (rpm)	Capacità nominale	1200	Classe di efficienza di centrifugazione ^(b)	C (°)		
	Mezza	1200				
	Quarta	1200				
Durata del programma ^(b) (h:min)	Capacità nominale	3:18	Tipo	autonomo		
	Mezza	2:36				
	Quarta	2:36				
Emissioni acustiche aeree nella fase di centrifuga ^(f) ^{(RR(A) re l pW)}	76	Rumore acustico aereo classe di emissione ^(g) (fase di centrifuga)	B (°)			
Modalità spento (W) (se applicabile)	0.50	Modalità standby (W)(se applicabile)	0.50			
Avvio ritardato (W) (se applicabile)	4.00	Standby in rete (W)(se applicabile)	N/A			
Durata minima della garanzia offerta dal fornitore ^(h) (*):						
Questo prodotto è stato disegnato per rilasciare ioni di argenti durante il ciclo di lavaggio		NO				

Informazioni aggiuntive:

Webblink al sito web del fornitore, dove le informazioni di cui al punto 9 dell'allegato II del regolamento della Commissione(UE)2019/2023(1):

(*) this item shall not be considered relevant for the purposes of Article 2(6) of Regulation (EU) 2017/1369,

(°) per i programmi 40-60.

(°) le modifiche a questi oggetti non dovrebbero essere considerate rilevanti ai fini del paragrafo 4 dell'articolo 4 del Regolamento (UE)2017/1369.

(°) se il database del prodotto genera automaticamente il contenuto definitivo di questa cella, il fornitore non deve inserire questi dati.

- 1) Il consumo energetico effettivo dipenderà da come viene utilizzato l'apparecchio.
- 2) Il consumo d'acqua effettivo dipenderà da come viene utilizzato l'apparecchio e dalla durezza dell'acqua.
- 3) Consegna dei pezzi di ricambio entro 15 giorni lavorativi dal ricevimento dell'ordine.

Scheda tecnica del prodotto relativa al (UE) 2019/2014

La scheda tecnica del prodotto per il tuo apparecchio è disponibile online. Vai su <https://eprel.ec.europa.eu> e inserisci l'identificatore del modello del tuo apparecchio per scaricare la scheda tecnica. L'identificatore del modello del tuo apparecchio si trova nella sezione delle specifiche tecniche.

PULIZIA E MANUTENZIONE

Pulizia e Cura

Pulire regolarmente la lavatrice per mantenere un lavaggio del bucato sostenibile. La raccomandazione per la pulizia è descritta nel capitolo corrispondente.

AVVERTENZA

- Scollegare sempre l'apparecchio dalla presa di corrente e chiudere il rubinetto dell'acqua prima di effettuare pulizia e manutenzione.

Pulizia del Mobile

Una corretta manutenzione dell'apparecchio può prolungarne la durata. La superficie può essere pulita, se necessario, con detergenti neutri diluiti e non abrasivi. In caso di fuoriuscita d'acqua, asciugare immediatamente con un panno.

Non utilizzare mai oggetti appuntiti per pulire l'apparecchio. Si consiglia di pulire il mobile secondo necessità.

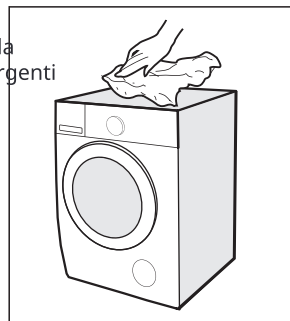

ATTENZIONE

- Non utilizzare mai agenti abrasivi o caustici. Come acidi formici o i loro solventi diluiti o sostanze simili, come alcol o prodotti chimici.

Pulizia del tamburo

Eventuali macchie di ruggine lasciate all'interno del tamburo da oggetti metallici devono essere rimosse immediatamente utilizzando detergenti privi di cloro. Non utilizzare mai lana d'acciaio per pulire il tamburo

NOTA

- Tenere il bucato lontano dalla macchina durante la pulizia del tamburo.

Pulizia della guarnizione e del vetro della porta

Asciugare il vetro e la guarnizione dopo ogni lavaggio per rimuovere lanugine e macchie. Se la lanugine si accumula può causare perdite.

Rimuovere monete, bottoni e altri oggetti dalla guarnizione dopo ogni lavaggio.

Pulire la guarnizione e il vetro della porta ogni mese per garantire il normale funzionamento dell'apparecchio.

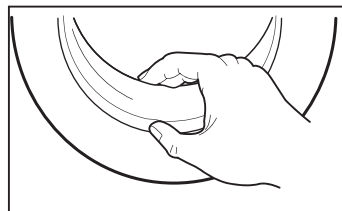

Pulizia del filtro di ingresso

Pulire il filtro secondo necessità. Un flusso d'acqua ridotto è un segno che il filtro potrebbe essere intasato.

1. Chiudere il rubinetto e scollegare il tubo di alimentazione dell'acqua.

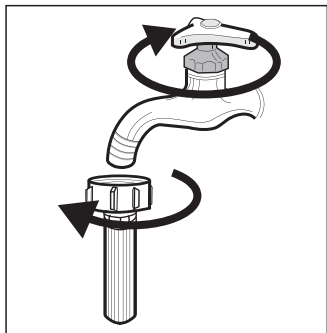

2. Pulire il filtro con una spazzola.

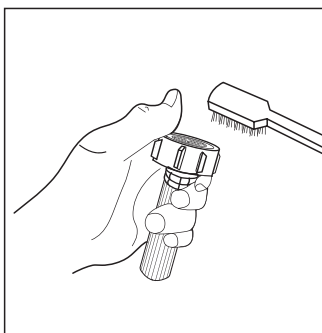

3. Svitare il tubo di alimentazione dell'acqua dal retro dell'apparecchio.

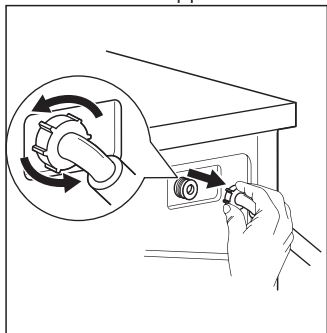

4. Pulire il filtro con una spazzola.

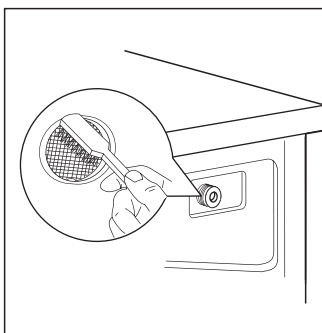

5. Ricollegare nuovamente il tubo di alimentazione dell'acqua.

6. Pulire il filtro di ingresso ogni 3 mesi per garantire il normale funzionamento dell'apparecchio.

Pulizia del distributore di detersivo

Il calcare e i residui di detersivo possono accumularsi nel distributore di detersivo. Si consiglia pertanto di pulire il distributore di detersivo se necessario.

- Premere verso il basso il rilascio  sul coperchio dell'ammorbidente e tirare il detersivo distributore fuori dalla scatola del detersivo.
- Sollevare il coperchio dell'ammorbidente dalla scatola del detersivo distributore e lavare entrambi gli elementi con acqua.
- Pulire l'interno della scatola del detersivo con una spazzola.
- Ripristinare il coperchio dell'ammorbidente e spingere distributore indietro nella scatola del detersivo.

1. Premere il rilascio e rimuovere il distributore di detersivo

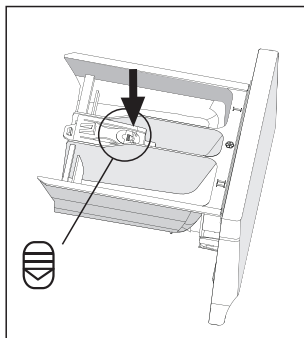

2. Pulire il coperchio del detersivo del distributore dell'ammorbidente sotto l'acqua

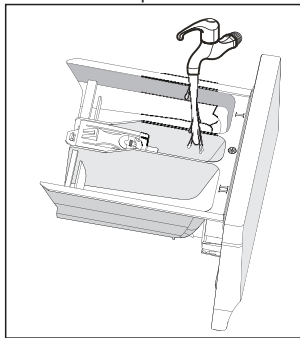

3. Pulire la scatola del detersivo con un pennello morbido

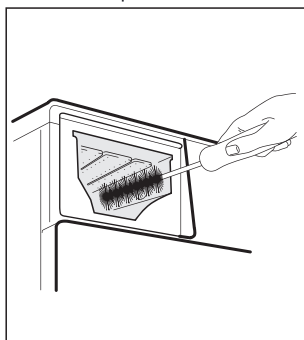

4. Inserire il distributore di detersivo

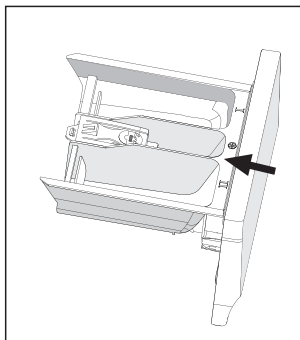

NOTA

- Non utilizzare agenti abrasivi o caustici per pulire le parti in plastica.
- Pulire il distributore di detersivo ogni 3 mesi per garantire il normale funzionamento dell'apparecchio.
- Lasciare sempre il detersivo distributore leggermente aperto in modo che possa asciugarsi correttamente.

Pulizia del filtro della pompa di scarico

Se c'è un problema con la pompa di scarico, pulirla seguendo le istruzioni di pulizia seguenti.

AVVERTENZA

- Assicurarsi che la lavatrice abbia terminato il programma di lavaggio e che il carico sia stato rimosso dal tamburo. Spegnerne e scollegare la lavatrice prima di pulire il filtro della pompa di scarico.
- Fare attenzione all'acqua calda. Attendere che l'acqua si raffreddi. Rischio di scottature!
- Pulire il filtro periodicamente ogni 3 mesi per garantire il normale funzionamento dell'apparecchio.

1. Aprire il coperchio inferiore

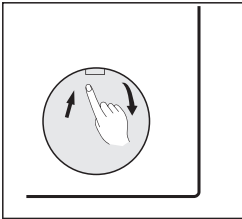

2. Aprire il filtro ruotando in senso antiorario

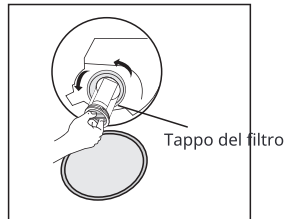

3. Rimuovere i corpi estranei

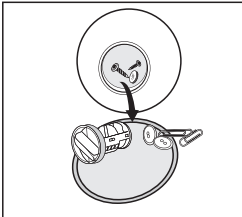

4. Chiudere il tappo della copertura inferiore

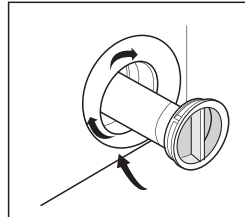

NOTA

- Assicurarsi che il tappo del tubo di scarico di emergenza sia reinstallato correttamente, altrimenti potrebbe verificarsi una perdita d'acqua.
- Quando la lavatrice è in funzione e a seconda del programma selezionato, nella pompa può esserci acqua calda. Non rimuovere mai il coperchio della pompa durante un programma di lavaggio, attendere sempre che la lavatrice abbia terminato l'operazione e che il tamburo sia vuoto.

RISOLUZIONE DEI PROBLEMI

Ogni volta che si verifica un problema con l'apparecchio, verificare se è possibile risolverlo seguendo le tabelle sottostanti. Se il problema persiste, contattare il servizio clienti.

Descrizione	Possibile causa	Soluzione
L'apparecchio non si avvia	La porta non è chiusa correttamente. I vestiti sono bloccati.	Controllare il bucato. Chiudere correttamente la porta e riavviare.
La porta non può essere aperta	La protezione di sicurezza è attivata.	Scollegare l'alimentazione e riavviare.
Perdita d'acqua	Le connessioni non sono abbastanza strette.	Controllare e stringere il tubo di ingresso dell'acqua. Controllare e pulire il tubo di uscita.
Residui di detersivo nel distributore di detersivo	Il detersivo è umido e/o agglomerato.	Pulire e asciugare il distributore di detersivo.
Indicatore o display non funzionano	La scheda PC o il cablaggio presentano problemi di connessione	Spegnere l'alimentazione e verificare se la spina di rete è collegata correttamente.
Rumore anomalo	I bulloni di fissaggio sono ancora in posizione. Il pavimento non è solido o livellato.	Verificare se i bulloni di fissaggio sono stati rimossi. Assicurarsi che l'apparecchio sia installato su un pavimento solido e livellato. Rilivellare nuovamente l'apparecchio.

Codici di errore

Descrizione	Possibile causa	Soluzione
E30	La porta non è chiusa correttamente.	Chiudere correttamente la porta e riavviare.
E10	Problema di iniezione dell'acqua durante il programma di lavaggio.	Verificare che la pressione dell'acqua sia sufficientemente alta. Raddrizzare il tubo dell'acqua. Pulire il filtro della valvola di ingresso.
E21	Scarico dell'acqua prolungato	Controllare che il tubo di scarico e il filtro della pompa non siano ostruiti.
E12	Tracimazione dell'acqua	Riavviare l'apparecchio.
EXX	Altro	Riavviare l'apparecchio. Se il problema persiste, contattare il servizio clienti.

SMALTIMENTO E RICICLAGGIO

Istruzioni importanti per l'ambiente

Conformità alla Direttiva RAEE e smaltimento del prodotto usato:

Questo prodotto è conforme alla Direttiva UE RAEE (2012/19/UE). Questo prodotto riporta un simbolo di classificazione per i rifiuti di apparecchiature elettriche ed elettroniche (RAEE).

Questo simbolo indica che questo prodotto non deve essere smaltito insieme ad altri rifiuti domestici al termine della sua vita utile. Il dispositivo usato deve essere restituito al punto di raccolta ufficiale per il riciclaggio dei apparecchi elettrici ed elettronici. Per trovare questi sistemi di raccolta, si prega di contattare le autorità locali o il rivenditore presso cui è stato acquistato il prodotto. Ogni famiglia svolge un ruolo importante nel recupero e nel riciclaggio dei vecchi apparecchi. Lo smaltimento appropriato degli apparecchi usati aiuta a prevenire potenziali conseguenze negative per l'ambiente e la salute umana

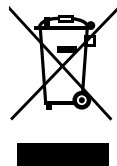

Conformità alla Direttiva RoHS

Il prodotto che hai acquistato è conforme alla Direttiva UE RoHS (2011/65/UE). Non contiene materiali nocivi e proibiti specificati nella Direttiva.

Informazioni sul confezionamento

I materiali di imballaggio del prodotto sono realizzati con materiali riciclabili in conformità con le nostre normative ambientali nazionali. Non smaltire i materiali di imballaggio insieme ai rifiuti domestici o altri rifiuti. Portali ai punti di raccolta dei materiali di imballaggio designati dalle autorità locali.



Servizio Clienti

I pezzi di ricambio per il tuo apparecchio sono disponibili per un minimo di 10 anni secondo il REGOLAMENTO DELLA COMMISSIONE UE 2019/2023 ALLEGATO II requisiti di ecodesign .

In caso di domande, si prega di contattare il nostro centro assistenza clienti locale.



AVVERTENZA

Rischio di scossa elettrica

- Non tentare mai di riparare un apparecchio che è difettoso o presunto tale. Potresti mettere in pericolo la tua vita e quella degli utenti futuri. Solo specialisti autorizzati sono autorizzati a eseguire questa riparazione.
- Una riparazione impropria annullerà la garanzia e i danni successivi non potranno essere riconosciuti!

Trasporto

PASSAGGI IMPORTANTI DURANTE LO SPOSTAMENTO DELL'APPARECCHIO

- Scollegare l'apparecchio e chiudere il rubinetto di ingresso dell'acqua.
- Controllare che la porta e il distributore di detersivo siano chiusi correttamente.
- Rimuovere il tubo di ingresso dell'acqua e il tubo di uscita dalle installazioni domestiche.
- Lasciare che l'acqua defluisca completamente dall'apparecchio (vedi " Pulizia del Filtro della pompa di scarico ")
- Importante: reinstallare i 4 bulloni di trasporto sul retro dell'apparecchio.
- Questo apparecchio è pesante. Trasportare con cura. Non tenere mai alcuna parte sporgente della macchina durante il sollevamento. La porta della macchina non può essere utilizzata come maniglia.

Midea Italia S.r.l. a socio unico
viale Luigi Bodio 29/37
20158 Milano, Italy

Comfee'
...is how I feel!

Made in P.R.C

www.feelcomfee.com