

comfee'

MIKROWELLE

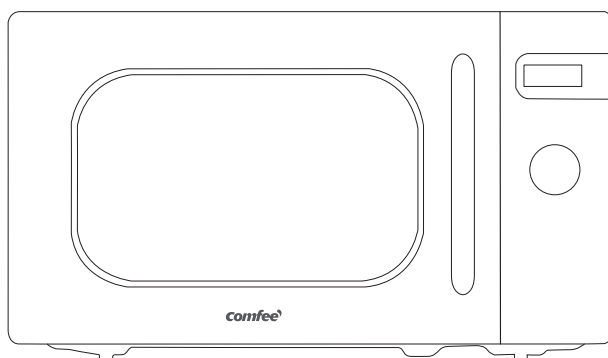

BEDIENUNGSANLEITUNG

CMSRO 20di cr / CMSRO 20di rd

INHALTSVERZEICHNIS

VORSICHTSMASSNAHMEN ZUR VERMEIDUNG EINER MÖGLICHEN AUSSETZUNG GEGENÜBER MIKROWELLENSTRAHLUNG	DE-2
SPEZIFIKATIONEN	DE-2
WICHTIGE SICHERHEITSHINWEISE	DE-3
HINWEISE ZUR ORDNUNGSGEMÄßEN INSTALLATION	DE-7
REINIGUNG.....	DE-9
MIKROWELLENGEEIGNETES GESCHIRR.....	DE-10
AUFSTELLEN IHRER MIKROWELLE	DE-13
BEDIENUNGSANWEISUNGEN	DE-17
PROBLEMBEHEBUNG	DE-22
GARANTIEBEDINGUNGEN/KUNDENDIENST.....	DE-23

WICHTIGE SICHERHEITSMASSNAHMEN! BITTE GRÜNDLICH LESEN UND FÜR ZUKÜNFTIGE REFERENZEN GUT AUFBEWAHREN.

Wenn Sie den in der Anleitung enthaltenen Anweisungen folgen, wird Ihnen
Ihre Mikrowelle viele Jahre gut dienen.

BEWAHREN SIE DIESE BEDIENUNGSANLEITUNG SORGFÄLTIG AUF.

VORSICHTSMASSNAHMEN ZUR VERMEIDUNG EINER MÖGLICHEN AUSSETZUNG GEGENÜBER MIKROWELLENSTRAHLUNG

- (a) Versuchen Sie nicht, diesen Ofen bei geöffneter Mikrowellenofentür zu betreiben, weil Sie dadurch gefährlicher Mikrowellenstrahlung ausgesetzt werden können. Die Sicherheitsverriegelungen dürfen weder umgangen noch modifiziert werden.
- (b) Stellen/Legen Sie keine Gegenstände in den Bereich zwischen Garraum und Mikrowellenofentür und verhindern Sie, dass sich Schmutz und/oder Reinigungsmittelrückstände auf der Dichtungsoberfläche ansammeln.
- (c) **WARNUNG:** Wenn die Mikrowellenofentür oder die Mikrowellenofentürdichtungen beschädigt sind, dann darf der Ofen solange nicht betrieben werden, bis er durch eine kompetente Person repariert wurde.

ANHANG

Wenn das Gerät nicht in einem sauberen Zustand gehalten wird, kann seine Oberfläche beschädigt und die Lebensdauer des Geräts verkürzt werden und möglicherweise gefährliche Situationen entstehen.

SPEZIFIKATIONEN

Parameter	Wert
Modell	CMSRO 20di cr / CMSRO 20di rd
Nennspannung:	230- 240 V~ 50 Hz
Nenneingangsleistung (Mikrowelle):	1250 W
Nennausgangsleistung (Mikrowelle):	800 W
Mikrowellenofenvolumen:	20 l
Drehscheibendurchmesser:	Ø 255 mm
Außenabmessung:	439,5 x 358,5 x 258,2 mm
Nettogewicht:	Ca. 10,5 kg

WICHTIGE SICHERHEITSHINWEISE

Befolgen Sie bei der Benutzung des Geräts für die Verringerung der Gefahr von Brand, Stromschlag, Personenverletzungen oder dem übermäßigen Ausgesetzt werden von Mikrowellenofenstrahlung die grundlegenden Sicherheitsmaßnahmen einschließlich der nachstehend aufgeführten:

1. Lesen und befolgen Sie „VORSICHTSMASSNAHMEN ZUR „VERMEIDUNG EINER MÖGLICHEN AUSSETZUNG GEGENÜBER MIKROWELLENENERGIE“.
2. Dieses Gerät kann von Kindern ab 8 Jahren und Personen mit eingeschränkten physischen, sensorischen oder mentalen Fähigkeiten oder unzureichenden Erfahrungen und Kenntnissen benutzt werden, wenn sie beaufsichtigt werden oder sie in die sichere Benutzung des Gerätes eingewiesen worden sind und die mit der Benutzung verbundenen Gefahren verstehen. Kinder dürfen nicht mit dem Gerät spielen. Reinigung und Benutzerwartung dürfen nicht von Kindern unter 8 Jahren durchgeführt werden und Kinder ab 8 Jahre müssen beaufsichtigt werden. Halten Sie Kinder unter 8 Jahre vom Gerät fern, wenn sie nicht beaufsichtigt werden.
3. Halten Sie sowohl das Gerät als auch sein Kabel außerhalb der Reichweite von Kindern unter 8 Jahren.
4. Wenn das Netzkabel beschädigt ist, muss es vom Hersteller, seinem Dienstleister oder ähnlich qualifizierten Personen ausgetauscht werden, um Gefahren zu vermeiden (für Geräte mit Y-Zubehör).

5. **WARNUNG:** Vergewissern Sie sich, dass das Gerät ausgeschaltet ist, bevor Sie die Ofeninnenbeleuchtung wechseln, um Stromschlag vorzubeugen.
6. **WARNUNG:** Für Nichtfachleute ist die Ausführung der Wartungs- und Reparaturarbeiten gefährlich, bei denen eine vor Mikrowellenstrahlung schützende Abdeckung entfernt wird.
7. **WARNUNG:** Flüssigkeiten und Nahrungsmittel dürfen nicht in verschlossenen Behältern erhitzt werden. Explosionsgefahr.
8. Lassen Sie den Mikrowellenofen nicht unbeaufsichtigt, wenn Sie Nahrungsmittel in Kunststoff- oder Papierverpackungen erhitzen, weil diese sich entzünden können.
9. Benutzen Sie nur mikrowellenofengeeignetes Zubehör.
10. Wenn Rauch entsteht, dann schalten Sie das Gerät aus oder trennen Sie es vom Stromnetz und lassen Sie die Tür geschlossen, um die Flammen zu ersticken.
11. Das Erhitzen von Getränken in einer Mikrowelle kann zu einem verzögerten eruptiven kochen führen. Seien Sie deshalb bei der Handhabung der Verpackung vorsichtig.
12. Der Inhalt von Saugflaschen und Babynahrung in Gläsern muss umgerührt oder geschüttelt werden. Überprüfen Sie vor dem Füttern des Babys die Temperatur der Babynahrung bzw. der Babymilch, um Verbrennungen vorzubeugen.
13. Ungeschälte Eier und hartgekochte Eier sollten nicht in der Mikrowelle erhitzt werden, weil diese selbst dann noch explodieren können, wenn das Erhitzen in der Mikrowelle bereits abgeschlossen ist.
14. Reinigen Sie den Mikrowellenofen regelmäßig und entfernen Sie dabei alle Nahrungsmittelreste.
15. Das nicht sauber halten des Mikrowellenofens kann zur Zerstörung der Oberflächenbeschichtung und in Folge dessen zu einer verkürzten Lebensdauer des Geräts und der

Entstehung gefährlicher Situationen führen.

16. Das Gerät darf nicht hinter einer Außentür eingebaut werden, um einer Überhitzung vorzubeugen (ausgenommen Geräte mit Ziertür).
17. Benutzen Sie nur einen für diesen Mikrowellenofen empfohlenen Temperaturfühler (für Mikrowellenöfen mit der Möglichkeit, einen Temperaturmessfühler benutzen zu können).
18. Der Mikrowellenofen darf nicht in einen Schrank gestellt werden, es sei denn, er wurde hierfür getestet.
19. Der Mikrowellenofen muss mit geöffneter Ziertür betrieben werden (für Mikrowellenöfen mit Ziertür).
20. Dieses Gerät ist für die Benutzung im Haushalt und ähnlichen Anwendungen bestimmt, wie beispielsweise:
 - Mitarbeiter-Küchenbereiche in Geschäften, Büros und anderen Arbeitsumgebungen;
 - Durch Kunden in Hotels, Motels und anderen Wohnumgebungen;
 - Landwirtschaftshäusern;
 - Umgebungen in der Art wie Frühstückspensionen.
21. Der Mikrowellenofen ist für das Erhitzen von Nahrungsmitteln und Getränken bestimmt. Das Erhitzen von Wärmekissen und das Trocknen von Nahrungsmitteln und Kleidung, Hausschuhen, Schwämmen, feuchten Tüchern usw. kann zu Personenverletzungen, Brand oder Funkenbildung führen.
22. Nahrungsmittel- und Getränkebehälter aus Metall dürfen nicht im Mikrowellenofen benutzt werden.
23. Das Gerät darf nicht mit einem Dampfreiniger gereinigt werden.

24. Das Gerät ist für eine freistehende Benutzung bestimmt.
25. Das Gerät muss mit der Rückseite zu einer Wand aufgestellt werden.

LESEN SIE ALLE INFORMATIONEN GRÜNDLICH DURCH UND BEWAHREN SIE DIESE FÜR ZUKÜNFTIGE REFERENZEN GUT AUF.

HINWEISE ZUR ORDNUNGSGEMÄßEN INSTALLATION

GEFAHR:

Stromschlaggefahr! Das Berühren einiger interner Komponenten kann zu schweren oder tödlichen Verletzungen führen. Nehmen Sie das Gerät nicht auseinander.

WARNUNG:

Stromschlaggefahr! Unsachgemäßer Anschluss der Erdung kann zu elektrischem Schlag führen. Schließen Sie das Gerät erst an eine Steckdose an, wenn es ordnungsgemäß installiert und geerdet ist.

Dieses Gerät muss geerdet werden. Im Falle eines elektrischen Kurzschlusses verringert die Erdung das Risiko eines Stromschlags, indem sie dem Strom einen Ausweichpfad bietet. Dieses Gerät ist mit einem Kabel ausgestattet, das sowohl einen Erdleiter als auch einen Netzstecker mit Erdkontakt besitzt. Der Netzstecker muss in eine Netzsteckdose gesteckt werden, die ordnungsgemäß installiert und geerdet ist. Wenden Sie sich an eine/-n qualifizierte/-n Elektriker/-in oder Servicetechniker/-in, wenn Sie die Erdungsanweisungen nicht vollständig verstanden haben oder Sie sich nicht sicher sind, ob das Gerät ordnungsgemäß geerdet ist. Wenn Sie ein Verlängerungskabel benutzen müssen, dann benutzen Sie nur ein 3adriges Verlängerungskabel.

1. Mit dem Gerät wird nur ein kurzes Netzkabel mitgeliefert, um die Risiken langer Kabel wie Verheddern oder Darüber stolpern zu reduzieren.
2. Wenn ein langes Netzkabel oder Verlängerungskabel verwendet wird:
 - 1) Der elektrische Nennwert des Netz- oder Verlängerungskabels muss mindestens genau so groß sein wie die elektrische Leistung des Geräts.
 - 2) Das Verlängerungskabel muss ein 3adriges geerdetes Kabel sein.
 - 3) Ein langes Netzkabel muss so verlegt werden, dass es nicht über Arbeitsplatten oder Tische hängt, wo Kinder daran ziehen können oder man versehentlich darüber stolpern kann.

REINIGUNG

Trennen Sie das Gerät immer vom Stromnetz, bevor Sie es reinigen.

1. Reinigen Sie den Garraum des Mikrowellenofens nach der Benutzung mit einem leicht angefeuchteten Tuch.
2. Reinigen Sie das Zubehör wie gewohnt mit Wasser und Spülmittel.
3. Der Mikrowellenofentürrahmen, die Mikrowellenofendichtung und benachbarte Teile müssen bei Verschmutzung sorgfältig mit einem angefeuchteten Tuch gereinigt werden.
4. Verwenden Sie keine scharfen, aggressiven Reiniger oder scharfe Metallkratzer, um das Glas der Ofentür zu reinigen, weil dadurch die Oberfläche zerkratzt werden kann und dies zum Zerspringen des Glases führen könnte.
5. Reinigungstipp – Für die einfachere Reinigung der Garraumwände, die in Kontakt mit den Gargut kommen können: Legen Sie eine halbe Zitrone in eine Schüssel, geben Sie 300 ml Wasser hinzu und erhitzen Sie es 10 Minuten lang mit 100 % Mikrowellenleistung. Wischen Sie den Mikrowellenofen anschließend mit einem weichen, trockenen Tuch sauber.

MIKROWELLENGEEIGNETES GESCHIRR

ACHTUNG: Verletzungsgefahr

Für Nichtfachleute ist die Ausführung der Wartungs- und Reparaturarbeiten gefährlich, bei denen eine vor Mikrowellenstrahlung schützende Abdeckung entfernt wird.

Schlagen Sie unter „Materialien, die Sie im Mikrowellenofen benutzen können“ und „Materialien, die Sie im Mikrowellenofen nicht benutzen dürfen“ nach. Es kann bestimmtes nichtmetallisches Kochutensilien geben, das nicht mikrowellengeeignet ist. Wenn Sie sich nicht sicher sind, dann können Sie das jeweilige Kochutensil wie nachstehend beschrieben testen.

Test des Kochutensils:

1. Füllen Sie ein mikrowellengeeignetes Behältnis mit 1 Tasse kaltem Wasser (250 ml) und legen/stellen Sie das zu testende Kochutensil hinein.
2. Erhitzen Sie es 1 Minute lang bei maximaler Leistung.
3. Berühren Sie das Kochutensil vorsichtig. Wenn das leere Kochutensil warm ist, dann benutzen Sie es nicht zum Garen in der Mikrowelle.
4. Erhitzen Sie es nicht länger als 1 Minute.

MATERIALIEN, DIE SIE IN DER MIKROWELLE BENUTZEN DÜRFEN

Utensilien	Hinweise
Bräunungsschale	Befolgen Sie die Anweisungen des Herstellers. Der Boden der Bräunungsschale muss sich mindestens 5 mm über der Drehscheibe befinden. Bei unsachgemäßer Benutzung kann die Drehscheibe zerbrechen.
Essgeschirr	Nur mikrowellengeeignet. Befolgen Sie die Anweisungen des Herstellers. Verwenden Sie kein gesprungenes oder rissiges Geschirr.
Gläser	Nehmen Sie den Deckel immer ab. Benutzen Sie sie nur zum Erwärmen von Gargut. Die meisten Gläser sind nicht hitzebeständig und können zerbrechen.
Glasgeschirr	Nur hitzebeständiges ofengeeignetes Glasgeschirr. Vergewissern Sie sich, dass keine metallenen Verkleidungen/Verzierungen vorhanden sind. Benutzen Sie weder zerbrochenes noch gesprungenes Geschirr.
Ofenkochbeutel	Befolgen Sie die Anweisungen des Herstellers. Nicht mit Metallverschlüssen verschließen. Machen Sie Schlitze, damit der Dampf entweichen kann.
Pappteller und -tassen	Nur für kurzzeitiges Garen/Erwärmen benutzen. Lassen Sie den Ofen während des Garens nicht unbeaufsichtigt.
Küchentücher	Benutzen Sie sie zum Abdecken von Lebensmitteln während des Aufwärmens und um Fett zu absorbieren. Nur unter Aufsicht für das kurzzeitige Garen benutzen.
Backpapier	Benutzen Sie es zum Abdecken, um Spritzer zu vermeiden oder um Gargut für das Dünsten einzuwickeln.
Kunststoff	Nur mikrowellengeeignet. Befolgen Sie die Anweisungen des Herstellers. Sollte mit „Mikrowellengeeignet“ gekennzeichnet sein. Einige Plastikbehälter werden weich, wenn das darin befindliche Gargut heiß wird. „Kochbeutel“ und fest verschlossene Kunststoffbeutel sollten gemäß den Anweisungen auf der Verpackung geschlitzt, durchbohrt oder belüftet werden.
Frischhaltefolie	Nur mikrowellengeeignet. Benutzen Sie sie zum Abdecken des Garguts während des Garens, um Feuchtigkeit zurückzuhalten. Halten Sie Frischhaltefolie vom Gargut fern.
Thermometer	Nur mikrowellengeeignete (Fleisch- und Zuckerthermometer).
Wachspapier	Benutzen Sie es zum Abdecken, um Spritzer zu vermeiden oder Feuchtigkeit zurückzuhalten.

MATERIALIEN, DIE SIE NICHT IN DER MIKROWELLE BENUTZEN DÜRFEN

Utensilien	Hinweise
Aluminiumschale	Kann Funken bilden. Legen Sie die Nahrungsmittel in eine mikrowellengeeignete Schüssel/auf einen mikrowellengeeigneten Teller.
Lebensmittelkarton mit Metallgriff	Kann Funken bilden. Legen Sie die Nahrungsmittel in eine mikrowellengeeignete Schüssel/auf einen mikrowellengeeigneten Teller.
Metallenes oder metallbeschichtetes Zubehör	Metall hält die Mikrowellenstrahlung vom Gargut fern. Metallene Verkleidungen/Verzierungen können die Ursache für Funkenbildung sein.
Metallene Verschlussbänder	Sie können Funken bilden und im Mikrowellenofen einen Brand verursachen.
Papiertüten	Sie können sich im Mikrowellenofen entzünden.
Schaumstoff	Wenn Schaumstoff hohen Temperaturen ausgesetzt wird, dann kann er schmelzen oder die sich im Inneren befindliche Flüssigkeit verunreinigen.
Holz	Wenn Holz im Mikrowellenofen verwendet wird, dann trocknet es aus und kann Risse bilden oder sich spalten.

AUFSTELLEN IHRER MIKROWELLE

Bezeichnungen der Mikrowellen- und Zubehörteile

Nehmen Sie den Mikrowellenofen aus der Verpackung und alle sich im Garraum des Mikrowellenofens befindlichen Teile heraus.

Ihr Mikrowellenofen wird mit folgendem Zubehör geliefert:

Glasschale	1
Drehscheibenringeinheit	1
BEDIENUNGSANLEITUNG	1

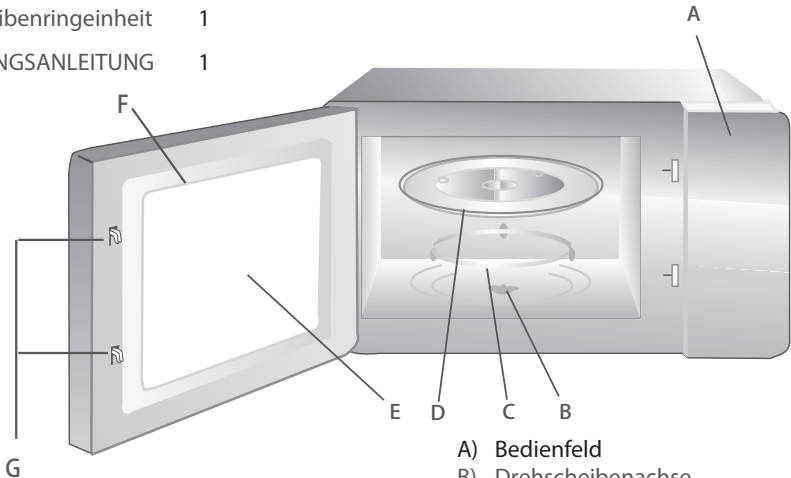

- A) Bedienfeld
- B) Drehscheibenachse
- C) Drehscheibenringeinheit
- D) Glasschale
- E) Sichtfenster
- F) Türeinheit
- G) Sicherheitsverriegelungssystem

Montage der Drehscheibe

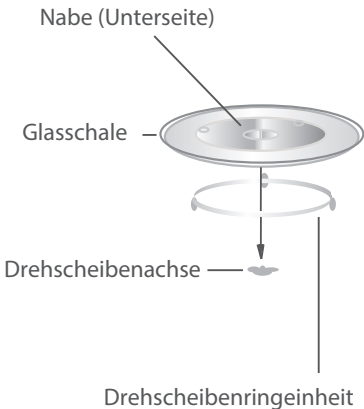

- a. Stellen Sie die Glasablage niemals verkehrt herum auf. Die Glasablage sollte sich immer frei bewegen können.
- b. Beim Garen müssen Glasablage und Drehscheibenring immer zusammen verwendet werden.
- c. Alle Nahrungsmittel und Lebensmittelbehältnisse müssen zum Garen auf die Glasablage gestellt/gelegt werden.
- d. Wenn die Glaschale oder der Drehscheibenring Risse aufweisen oder brechen, wenden Sie sich an das nächstgelegene autorisierte Servicecenter.

Aufstellen auf einer Arbeitsplatte

Entfernen Sie alle Verpackungsmaterialien und Zubehörteile. Untersuchen Sie den Mikrowellenofen auf Beschädigungen wie Dellen oder eine beschädigte Mikrowellenofentür. Stellen Sie den Mikrowellenofen nicht auf, wenn er beschädigt ist.

Gehäuse: Entfernen Sie alle Schutzfolien auf der Oberfläche des Mikrowellenofengehäuses. Entfernen Sie nicht die hellbraune Glimmerabdeckung, die im Garraum für den Schutz der Magnetfeldröhre angebracht ist.

Aufstellen

1. Wählen Sie eine ebene Fläche aus, die genügend Freiraum für die Luftein- und/oder Luftauslassöffnungen bietet.

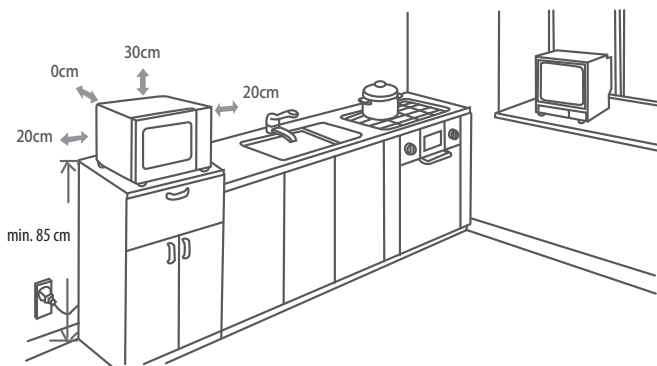

- (1) Die Mindestaufstellhöhe beträgt 85 cm.
- (2) Das Gerät muss mit der Rückseite zu einer Wand aufgestellt werden. Lassen Sie einen Raum von mindestens 30 cm über dem Mikrowellenofen und mindestens 20 cm zwischen Mikrowellenofen und angrenzende Wände frei.
- (3) Entfernen Sie nicht die Standfüße auf der Unterseite des Mikrowellenofens.
- (4) Durch Blockieren der Einlass- und/oder Auslassöffnungen kann der Mikrowellenofen beschädigt werden.
- (5) Stellen Sie den Mikrowellenofen so weit wie möglich von Radio- und Fernsehgeräten entfernt auf. Der Betrieb des Mikrowellenofens kann zu Störungen des Radio- oder Fernsehempfangs führen.

2. Schließen Sie Ihren Mikrowellenofen an einer Standardhaushaltssteckdose an. Vergewissern Sie sich, dass die Netzspannung und Netzfrequenz mit der Netzspannung und Netzfrequenz auf dem Typenschild übereinstimmen.



WARNUNG





- Stellen Sie den Mikrowellenofen nicht über einer Herdplatte oder einem anderen wärmeerzeugenden Gerät auf. Wenn Sie den Mikrowellenofen über oder in der Nähe von Hitzequellen aufstellen, dann kann er beschädigt werden und darüber hinaus erlischt auch die Garantie.



Die zugänglichen Oberflächen
können während des Betriebs
heiß werden.

BEDIENFELD





-  Gewicht
-  Automatische Programme
-  Küchen Timer/Uhr
-  Mikrowelle
-  Auftauen
-  Stopp / Löschen
-  Start / +30 Sek. / Bestätigen

BEDIENUNGSANWEISUNGEN

Dieser Mikrowellenofen besitzt eine moderne elektronische Steuerung für die Einstellung der Garparameter, um Ihren kulinarischen Bedürfnissen besser entsprechen zu können.

1. Einstellen der Uhr

Wenn Sie den Mikrowellenofen einschalten, dann wird auf seinem Display „0:00“ angezeigt und der Summer ertönt einmal.

- (1) Wenn Sie die **Küchen Timer/Uhr** -Taste zweimal drücken, dann blinkt die Stundenstelle.
- (2) Drehen Sie , um die Stunden in einem Bereich von 0 – 23 einzustellen.
- (3) Wenn Sie die **Küchen Timer/Uhr** -Taste drücken, dann blinkt die Minutenstelle.
- (4) Drehen Sie , um die Minuten in einem Bereich von 0 – 59 einzustellen.
- (5) Drücken Sie die **Küchen Timer/Uhr** -Taste, um die Zeiteinstellung zu beenden. Daraufhin blinkt „:“.



HINWEIS

- Wenn die Uhr nicht eingestellt ist, dann wird keine Uhrzeit angezeigt, wenn der Mikrowellenofen eingeschaltet ist.
- Wenn Sie während der Uhreinstellung die **Stopp / Löschen** -Taste drücken oder eine Minute lang keine Bedienung durchführen, dann beendet der Mikrowellenofen die Einstellungen automatisch.

2. KÜCHENWECKER



- (1) Wenn Sie die **Küchen Timer/Uhr** -Taste einmal drücken, dann wird auf dem Display „00:00“ angezeigt.
- (2) Drehen Sie , um die gewünschte Zeit einzustellen (die maximale Garzeit beträgt 95 Minuten).
- (3) Drücken Sie zur Bestätigung Ihrer Einstellungen die **Start / +30 Sek . / Bestätigen** -Taste.
- (4) Wenn die Zeit des Küchenweckers abgelaufen ist, dann erlischt die Küchenweckeranzeige. Der Summer ertönt fünfmal. Wenn die Uhr eingestellt wurde (24-h-Anzeige), dann wird auf dem Display die aktuelle Uhrzeit angezeigt.



HINWEIS

- Der Küchenwecker ist keine 24-h-Anzeige, sondern ein Timer.

3. Erwärmen mit der Mikrowelle

- (1) Wenn Sie die **Mikrowelle** -Taste einmal drücken, dann wird auf dem Display „P100“ angezeigt.
- (2) Drücken Sie mehrmals die **Mikrowelle** -Taste oder wählen Sie durch Drehen von  die Leistung des Mikrowellenofens in der Reihenfolge „P100“, „P80“, „P50“, „P30“, „P10“ aus.
- (3) Drücken Sie zur Bestätigung die **Start / +30 Sek. / Bestätigen** -Taste.
- (4) Stellen Sie die Garzeit durch Drehen von  in einem Bereich von 0:05 – 95:00 min ein.
- (5) Drücken Sie die **Start / +30 Sek. / Bestätigen** -Taste, um das Garen zu beginnen.

HINWEIS

- Die Schrittweite für die Einstellung der Zeit beträgt:
 - 0---1 min : 5 Sekunden
 - 1---5 min : 10 Sekunden
 - 5---10 min : 30 Sekunden
 - 10---30 min : 1 Minute
 - 30---95 min : 5 Minute

Mikrowellenleistungsdiagramm

Mikrowellenleistung	100%	80%	50%	30%	10%
Display	P100	P80	P50	P30	P10

4. Schnell-Start

- (1) Drücken Sie im Standby-Modus die **Start / +30 Sek. / Bestätigen** -Taste, um für 30 Sekunden bei 100 % Leistung zu garen. Jeder Drück auf diese Taste verlängert die Garzeit um 30 Sekunden. Die maximale Garzeit beträgt 95 Minuten.
- (2) Drücken Sie im Mikrowellengarmodus oder dem zeitgesteuerten Auftauen die **Start / +30 Sek. / Bestätigen** -Taste, um die Gar- bzw. Auftauzeit zu verlängern.
- (3) Drehen Sie im Standby-Modus  nach links, um die Garzeit direkt auszuwählen.
Drücken Sie nach Einstellen der Garzeit die **Start / +30 Sek. / Bestätigen** -Taste, um den Garvorgang zu starten. Die Mikrowellenleistung beträgt 100 %.

HINWEIS

- Bei den voreingestellten Garprogrammen oder beim Auftauen nach Gewicht kann die Gar- bzw. Auftauzeit durch Drücken von **Start / +30 Sek. / Bestätigen** -Taste nicht eingestellt werden.

5. Auftauen nach Gewicht

- (1) Wenn Sie die **Auftauen** -Taste einmal drücken, dann wird auf dem Display „dEF1“ angezeigt.
- (2) Wählen Sie durch Drehen von  das Gewicht der Nahrungsmittel aus. Der Gewichtsbereich beträgt 100 – 2000 g.
- (3) Starten Sie das Auftauen durch Drücken der **Start / +30 Sek. / Bestätigen**-Taste.

6. Auftauen nach Zeit

- (1) Wenn Sie die **Auftauen** -Taste zweimal drücken, dann wird auf dem Display „dEF2“ angezeigt.
- (2) Stellen Sie die Garzeit durch Drehen von  ein.
- (3) Starten Sie das Auftauen durch Drücken der **Start / +30 Sek. / Bestätigen**-Taste.



HINWEIS



- Die Auftauleistung beträgt 30%. Sie können die Auftauleistung nicht ändern.

7. Mehrstufiges Erwärmen



Sie können maximal zwei Stufen einstellen. Wenn eine der beiden Stufen das Auftauen ist, dann sollte sie die erste Stufe sein. Der Summer ertönt nach jeder Stufe, woraufhin mit der nächsten Stufe begonnen wird.

Hinweis: Beim mehrstufigen Garen können die voreingestellten Garprogramme nicht als eine der Stufen eingestellt werden.

Beispiel: Wenn Sie Lebensmittel 5 Minuten lang auftauen möchten und anschließend 7 Minuten lang mit 80 % Mikrowellenleistung garen. Die Schritte sind wie nachstehend beschrieben:

- (1) Wenn Sie die **Auftauen** -Taste zweimal drücken, dann wird auf dem Display „dEF2“ angezeigt.
- (2) Stellen Sie die Auftauzeit durch Drehen von  auf 5 min ein;
- (3) Drücken Sie die **Mikrowelle** -Taste einmal;
- (4) Wählen Sie durch Drehen von  80 % Mikrowellenleistung aus (im Display wird „P80“ angezeigt);
- (5) Drücken Sie zur Bestätigung die **Start / +30 Sek. / Bestätigen**-Taste;
- (6) Stellen Sie durch Drehen von  die Garzeit auf 7 Minuten ein;
- (7) Drücken Sie die **Start / +30 Sek. / Bestätigen** -Taste, um das Garen zu beginnen.

8. Automatisches Menü

- (1) Drehen Sie im Standby-Modus  nach rechts, um eines der Garprogramme „A-1“ bis „A-8“ auszuwählen;
- (2) Bestätigen Sie Ihre Menüauswahl durch Drücken der **Start / +30 Sek . / Bestätigen** -Taste;
- (3) Wählen Sie durch Drehen von  das Gewicht der Nahrungsmittel aus;
- (4) Drücken Sie die **Start / +30 Sek . / Bestätigen** -Taste, um das Garen zu beginnen;
- (5) Wenn das Garen beendet ist, dann ertönt der Summer fünf Mal.

9. Automatisches Menü

- (1) Wenn Sie im Mikrowellengarmodus die **Mikrowelle** -Taste drücken, dann wird 3 Sekunden lang die gegenwärtige Mikrowellenleistung angezeigt.
- (2) Drücken Sie im Garmodus die **Küchen Timer/Uhr** -Taste, um die aktuelle Uhrzeit anzeigen zu lassen. Diese wird 3 Sekunden lang angezeigt.

10. Kindersicherung

Aktivieren: Drücken Sie im Standby-Modus 3 Sekunden lang die **Stopp / Löschen** -Taste, woraufhin ein langer Piepton ertönt, der Ihnen anzeigt, dass das Gerät sich nun im Modus Kindersicherung befindet.

Deaktivieren: Drücken Sie im Modus Kindersicherung 3 Sekunden lang die **Stopp / Löschen** -Taste, woraufhin ein langer Piepton ertönt, der Ihnen anzeigt, dass das Gerät wieder freigegeben wurde.

11. Technische Daten

- (1) Wenn Sie den Drehregler auf die Nullposition drehen, dann ertönt der Summer einmal;
- (2) Wenn Sie während des Garens die Mikrowellenofentür öffnen, dann müssen Sie **Start / +30 Sek . / Bestätigen** drücken, um das Garen fortzusetzen;
- (3) Wenn Sie ein Garprogramm eingestellt, jedoch innerhalb 1 Minute die **Start / +30 Sek . / Bestätigen** -Taste nicht gedrückt haben: Die aktuelle Uhrzeit wird angezeigt. Die Einstellung wird abgebrochen.
- (4) Beim starken Drücken einer Taste ertönt der Summer einmal. Beim schwachen Drücken einer Taste erfolgt keine Reaktion.
- (5) Wenn das Garen beendet ist, dann ertönt der Summer fünfmal, um Sie auf das Ende der Garzeit hinzuweisen.

Automatisches Menü - Tabelle

Menü	Gewicht	Display
A-1 AUTOM. AUFWÄRMEN	200 g	200
	400 g	400
	600 g	600
A-2 GEMÜSE	200 g	200
	300 g	300
	400 g	400
A-3 FISCH	250 g	250
	350 g	350
	450 g	450
A-4 FLEISCH	250 g	250
	350 g	350
	450 g	450
A-5 PASTA	50 g (mit 450 ml Wasser)	50
	100 g (mit 800 ml Wasser)	100
A-6 KARTOFFELN	200 g	200
	400 g	400
	600 g	600
A-7 PIZZA	200 g	200
	400 g	400
A-8 SUPPE	200 ml	200
	400 ml	400

PROBLEMBEBEHUNG

Normal	
Der Mikrowellenofen stört den Fernsehempfang	Der Radio- und Fernsehempfang kann beim Betrieb des Mikrowellenofens gestört werden. Dies ist ähnlich den Störungen kleiner Elektrogeräte wie beispielsweise Mixer, Staubsauger und Ventilator. Es ist normal.
Schwache Mikrowelleninnenraumbeleuchtung	Beim Garen mit niedriger Leistung kann die Helligkeit der Mikrowellenofeninnenbeleuchtung gedimmt sein. Es ist normal.
Dampf sammelt sich an der Tür, heiße Luft tritt aus den Luftauslässen aus	Beim Garen kann Dampf aus dem Gargut kommen. Der größte Teil davon entweicht über den Luftauslass. Allerdings kann sich immer etwas Dampf an kühlen Stellen wie beispielsweise der Mikrowellenofentür sammeln. Es ist normal.
Der Ofen wurde versehentlich leer eingeschaltet.	Es ist untersagt, den Mikrowellenofen leer zu betreiben. Das ist sehr gefährlich.

Problem	Mögliche Ursache	Abhilfe
Der Ofen startet nicht.	(1) Der Netzstecker steckt nicht fest in der Netzsteckdose.	Netzstecker aus der Netzsteckdose ziehen. Den Netzstecker nach 10 s wieder in die Netzsteckdose stecken.
	(2) Die Sicherung brennt durch oder der Leistungsschalter wird ausgelöst	Die Sicherung wechseln oder den Leistungsschalter rücksetzen (Reparatur durch Fachpersonal unseres Unternehmens)
	(3) Probleme mit der Netzsteckdose.	Die Steckdose mit anderen Elektrogeräten überprüfen.
Der Ofen heizt nicht.	(4) Die Mikrowellenofentür ist nicht vollständig geschlossen.	Die Tür ordnungsgemäß schließen



Gemäß der Richtlinie über die Entsorgung elektrischer und elektronischer Altgeräte (WEEE) müssen elektrische und elektronische Altgeräte getrennt gesammelt und entsorgt werden. Wenn Sie dieses Produkt zu einem zukünftigen Zeitpunkt entsorgen müssen, dann entsorgen Sie es bitte NICHT über den gewöhnlichen Hausmüll. Bitte bringen Sie dieses Produkt nach Verfügbarkeit zu einer Recyclingstelle für elektrische und elektronische Altgeräte.

Garantiebedingungen / Kundendienst

Wir gratulieren Ihnen zum neuen Gerät und wünschen Ihnen viel Freude daran.
Sollten Sie dennoch einen Grund zur Reklamation erkennen, dann wenden Sie sich an unseren Kundendienst:

Midea Europe GmbH
Ludwig-Erhard-Str. 14
65760 Eschborn

Tel.: 06196-90 20 - 0
Fax: 06196-90 20 -120
E-Mail: info-meg@midea.com
Homepage: www.comfeeappliances.com

Im Servicefall:
Tel.: 06196-90 20 - 0
Fax.: 06196-90 20 -120
Email: service-meg@midea.com

Geben Sie im Fall einer Störung Ihre genaue Anschrift, Telefonnummer, Kaufvertragsnummer und Gerätetyp (vom Typenschild des Gerätes) an.

Eine genaue Fehlerbeschreibung erspart Ihnen und uns Zeit und Geld. Bei besonderen Fragen sprechen Sie bitte mit der Kundendienstzentrale.

Bevor Sie den Service kontaktieren:

Kontrollieren Sie bitte, ob es sich nicht um einen Bedienungsfehler oder eine Ursache handelt, die mit der Funktion Ihres Gerätes nichts zu tun hat.

Bitte beachten Sie den Hinweis in der Bedienungsanleitung und prüfen Sie, ob:

- Der Netzstecker angeschlossen ist
- Der Netzstecker vielleicht beschädigt ist
- Die Tür/en des Gerätes fest geschlossen ist/sind

Garantiebedingungen für Elektrogeräte

Dieses Gerät wurde nach den modernsten Methoden hergestellt und geprüft. Der Hersteller leistet unabhängig von der gesetzlichen Gewährleistungspflicht des Verkäufers/Händlers für die Dauer von 24 Monaten, geltend vom Tag des Kaufes, Garantie für einwandfreies Material und fehlerfreie Fertigung. Dieses Gerät ist nicht für den gewerblichen Gebrauch zugelassen/geeignet.

Der Garantieanspruch erlischt bei Eingreifen durch den Käufer oder Dritter. Schäden, die durch unsachgemäße Behandlung oder Bedienung, durch falsches Aufstellen oder Aufbewahrung, durch unsachgemäße/n Installation oder Anschluss, sowie durch höhere Gewalt oder sonstige äußere Einflüsse entstehen, fallen nicht unter die Garantieleistung.

Wir behalten uns vor, bei Reklamation die defekten Teile auszubessern, zu ersetzen oder das Gerät auszutauschen. Ausgetauschte Teile und Geräte gehen in unser Eigentum über.

Nur wenn durch Nachbesserung/en oder Umtausch des Gerätes die herstellereitig vorgesehene Nutzung endgültig nicht zu erreichen sein sollte, kann der Käufer aus Gewährleistung innerhalb von 6 Monaten, geltend ab Tag des Kaufes, eine Herabsetzung des Kaufpreises oder die Aufhebung des Kaufvertrages verlangen.

Schadenersatzansprüche, auch hinsichtlich von Folgeschäden, sind, soweit sie nicht auf Vorsatz oder grober Fahrlässigkeit beruhen, ausgeschlossen.

Bei unnötiger oder unberechtigter Beanspruchung des Kundendienstes, berechnen wir das für unsere Dienstleistungen übliche Zeit- und Wegeentgelt. Reklamationen sind unmittelbar nach Feststellung zu melden.

Der Garantieanspruch ist vom Käufer, durch Vorlage der Kaufquittung, nachzuweisen. Diese Garantiezusage ist gültig innerhalb der Bundesrepublik Deutschland.

Importiert durch:
Midea Europe GmbH
Ludwig-Erhard-Straße14,
65760 Eschborn, Germany

comfee'

MICROWAVE OVEN

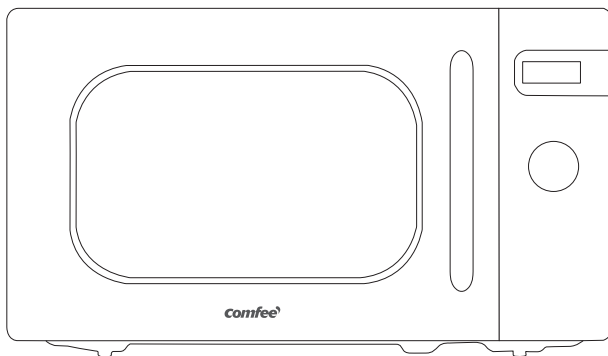

INSTRUCTION MANUAL

CMSRO 20di cr

DIRECTORY

PRECAUTIONS TO AVOID POSSIBLE EXPOSURE TO EXCESSIVE MICROWAVE ENERGY	EN-2
SPECIFICATIONS	EN-2
IMPORTANT SAFETY INSTRUCTIONS	EN-3
TO REDUCE THE RISK OF INJURY TO PERSONS GROUNDING	
INSTALLATION	EN-7
CLEANING	EN-8
UTENSILS	EN-9
SETTING UP YOUR OVEN	EN-12
OPERATION INSTRUCTION	EN-16
TROUBLE SHOOTING	EN-21
WARRANTY CONDITIONS / SERVICE	EN-22

**IMPORTANT SAFETY INSTRUCTIONS READ CAREFULLY AND
KEEP FOR FUTURE REFERENCE.**

If you follow the instructions, your oven will provide you with many years of good service.

SAVE THESE INSTRUCTIONS CAREFULLY.

PRECAUTIONS TO AVOID POSSIBLE EXPOSURE TO EXCESSIVE MICROWAVE ENERGY

- a. Do not attempt to operate this oven with the door open since this can result in harmful exposure to microwave energy. It is important not to break or tamper with the safety interlocks.
- b. Do not place any object between the oven front face and the door or allow soil or cleaner residue to accumulate on sealing surfaces.
- c. **WARNING:** If the door or door seals are damaged, the oven must not be operated until it has been repaired by a competent person.

ADDENDUM

If the apparatus is not maintained in a good state of cleanliness, its surface could be degraded and affect the lifespan of the apparatus and lead to a dangerous situation.

SPECIFICATIONS

Content	Parameter
Model:	CMSRO 20di cr
Rated Voltage:	230-240V~ 50Hz
Rated Input Power(Microwave):	1250W
Rated Output Power(Microwave):	800 W
Oven Capacity:	20 L
Turntable Diameter:	∅ 255 mm
External Dimensions:	439.5x358.5x258.2mm
Net Weight:	Approx. 10.5kg

IMPORTANT SAFETY INSTRUCTIONS

WARNING

To reduce the risk of fire, electric shock, injury to persons or exposure to excessive microwave oven energy when using your appliance, follow basic precautions, including the following:

1. Read and follow the specific: "PRECAUTIONS TO AVOID POSSIBLE EXPOSURE TO EXCESSIVE MICROWAVE ENERGY".
2. This appliance can be used by children aged from 8 years and above and persons with reduced physical, sensory or mental capabilities or lack of experience and knowledge if they have been given supervision or instruction concerning use of the appliance in a safe way and understand the hazards involved. Children shall not play with the appliance. Cleaning and user maintenance shall not be made by children unless they are older than 8 and supervised. Children less than 8 years of age shall be kept away unless continuously supervised.
3. Keep the appliance and its cord out of reach of children less than 8 years.
4. If the supply cord is damaged, it must be replaced by the manufacturer, its service agent or similarly qualified persons in order to avoid a hazard. (For appliance with type Y attachment)

5. WARNING: Ensure that the appliance is switched off before replacing the lamp to avoid the possibility of electric shock.
6. WARNING: It is hazardous for anyone other than a competent person to carry out any service or repair operation that involves the removal of a cover which gives protection against exposure to microwave energy.
7. WARNING: Liquids and other foods must not be heated in sealed containers since they are liable to explode.
8. When heating food in plastic or paper containers, keep an eye on the oven due to the possibility of ignition.
9. Only use utensils that are suitable for use in microwave ovens.
10. If smoke is emitted, switch off or unplug the appliance and keep the door closed in order to stifle any flames.
11. Microwave heating of beverages can result in delayed eruptive boiling, therefore care must be taken when handling the container.
12. The contents of feeding bottles and baby food jars shall be stirred or shaken and the temperature checked before consumption, in order to avoid burns.
13. Eggs in their shell and whole hard-boiled eggs should not be heated in microwave ovens since they may explode, even after microwave heating has ended.

14. The oven should be cleaned regularly and any food deposits removed.
15. Failure to maintain the oven in a clean condition could lead to deterioration of the surface that could adversely affect the life of the appliance and possibly result in a hazardous situation.
16. The appliance must not be installed behind a decorative door in order to avoid overheating. (This is not applicable for appliances with decorative door.)
17. Only use the temperature probe recommended for this oven. (for ovens provided with a facility to use a temperature-sensing probe.)
18. The microwave oven shall not be placed in a cabinet unless it has been tested in a cabinet.
19. The microwave oven must be operated with the decorative door open. (for ovens with a decorative door.)
20. This appliance is intended to be used in household and similar applications such as:
 - staff kitchen areas in shops, offices and other working environments;
 - by clients in hotels, motels and other residential type environments;
 - farm houses;
 - bed and breakfast type environments.
21. The microwave oven is intended for heating food and beverages. Drying of food or clothing and heating of warming pads, slippers, sponges, damp

cloth and similar may lead to risk of injury, ignition or fire.

22. Metallic containers for food and beverages are not allowed during microwave cooking.

23. The appliance shall not be cleaned with a steam cleaner.

24. The appliance is intended to be used freestanding.

25. The rear surface of appliances shall be placed against a wall.

READ CAREFULLY AND KEEP FOR FUTURE REFERENCE

TO REDUCE THE RISK OF INJURY TO PERSONS GROUNDING INSTALLATION

DANGER

Electric Shock Hazard

Touching some of the internal components can cause serious personal injury or death. Do not disassemble this appliance.

WARNING

Electric Shock Hazard

Improper use of the grounding can result in electric shock. Do not plug into an outlet until appliance is properly installed and grounded.

This appliance must be grounded. In the event of an electrical short circuit, grounding reduces the risk of electric shock by providing an escape wire for the electric current. This appliance is equipped with a cord having a grounding wire with a grounding plug. The plug must be plugged into an outlet that is properly installed and grounded.

Consult a qualified electrician or serviceman if the grounding instructions are not completely understood or if doubt exists as to whether the appliance is properly grounded. If it is necessary to use an extension cord, use only a 3-wire extension cord.

1. A short power-supply cord is provided to reduce the risks resulting from becoming entangled in or tripping over a longer cord.
2. If a long cord set or extension cord is used:
 - 1)The marked electrical rating of the cord set or extension cord should be at least as great as the electrical rating of the appliance.
 - 2)The extension cord must be a grounding-type 3-wire cord.
 - 3)The long cord should be arranged so that it will not drape over the counter top or tabletop where it can be pulled on by children or tripped over unintentionally.

CLEANING

Be sure to unplug the appliance from the power supply.

1. Clean the cavity of the oven after using with a slightly damp cloth.
2. Clean the accessories in the usual way in soapy water.
3. The door frame and seal and neighbouring parts must be cleaned carefully with a damp cloth when they are dirty.
4. Do not use harsh abrasive cleaners or sharp metal scrapers to clean the oven door glass since they can scratch the surface, which may result in shattering of the glass.

5. Cleaning Tip---For easier cleaning of the cavity walls that the food cooked can touch: Place half a lemon in a bowl, add 300ml (1/2 pint) water and heat on 100% microwave power for 10 minutes. Wipe the oven clean using a soft, dry cloth.

UTENSILS

CAUTION

Personal Injury Hazard

It is hazardous for anyone other than a competent person to carry out any service or repair operation that involves the removal of a cover which gives protection against exposure to microwave energy.

See the instructions on "Materials you can use in microwave oven or to be avoided in microwave oven." There may be certain non-metallic utensils that are not safe to use for microwaving. If in doubt, you can test the utensil in question following the procedure below.

Utensil Test:

1. Fill a microwave-safe container with 1 cup of cold water (250ml) along with the utensil in question.
2. Cook on maximum power for 1 minute.
3. Carefully feel the utensil. If the empty utensil is warm, do not use it for microwave cooking.
4. Do not exceed 1 minute cooking time.

MATERIALS YOU CAN USE IN MICROWAVE OVEN

Utensils	Remarks
Browning dish	Follow manufacturer's instructions. The bottom of browning dish must be at least 3/16 inch (5mm) above the turntable. Incorrect usage may cause the turntable to break.
Dinnerware	Microwave-safe only. Follow manufacturer's instructions. Do not use cracked or chipped dishes.
Glass jars	Always remove lid. Use only to heat food until just warm. Most glass jars are not heat resistant and may break.
Glassware	Heat-resistant oven glassware only. Make sure there is no metallic trim. Do not use cracked or chipped dishes.
Oven cooking bags	Follow manufacturer's instructions. Do not close with metal tie. Make slits to allow steam to escape.
Paper plates and cups	Use for short-term cooking/warming only. Do not leave oven unattended while cooking.
Paper towels	Use to cover food for reheating and absorbing fat. Use with supervision for a short-term cooking only.
Parchment paper	Use as a cover to prevent splattering or a wrap for steaming.
Plastic	Microwave-safe only. Follow the manufacturer's instructions. Should be labeled "Microwave Safe". Some plastic containers soften, as the food inside gets hot. "Boiling bags" and tightly closed plastic bags should be slit, pierced or vented as directed by package.
Plastic wrap	Microwave-safe only. Use to cover food during cooking to retain moisture. Do not allow plastic wrap to touch food.
Thermometers	Microwave-safe only (meat and candy thermometers).
Wax paper	Use as a cover to prevent splattering and retain moisture.

MATERIALS TO BE AVOIDED IN MICROWAVE OVEN

Utensils	Remarks
Aluminum tray	May cause arcing. Transfer food into microwave-safe dish.
Food carton with metal handle	May cause arcing. Transfer food into microwave-safe dish.
Metal or metal-trimmed utensils	Metal shields the food from microwave energy. Metal trim may cause arcing.
Metal twist ties	May cause arcing and could cause a fire in the oven.
Paper bags	May cause a fire in the oven.
Plastic foam	Plastic foam may melt or contaminate the liquid inside when exposed to high temperature.
Wood	Wood will dry out when used in the microwave oven and may split or crack.

SETTING UP YOUR OVEN

Names of Oven Parts and Accessories

Remove the oven and all materials from the carton and oven cavity.

Your oven comes with the following accessories:

Glass tray	1
Turntable ring assembly	1
Instruction Manual	1

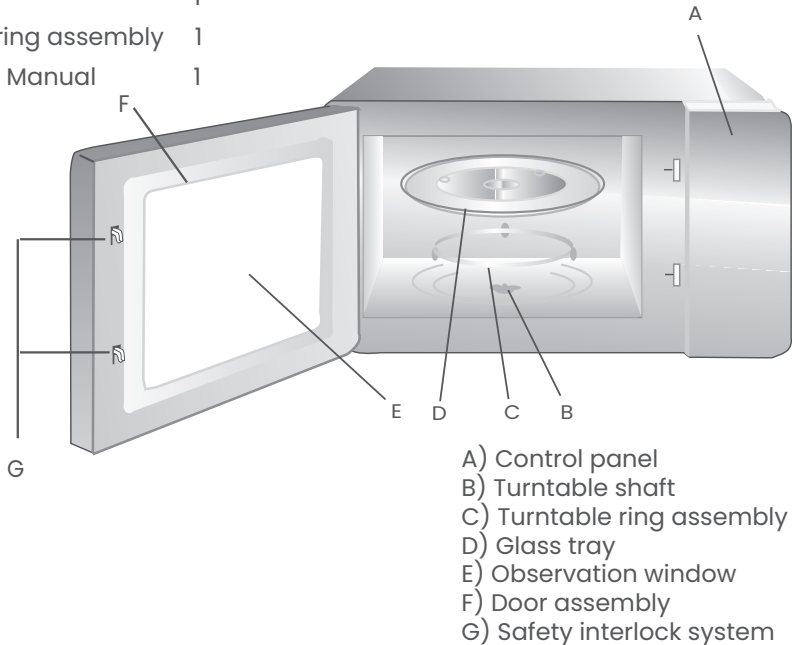

Turntable Installation

Hub (underside)

Glass tray

Turntable shaft

Turntable ring assembly

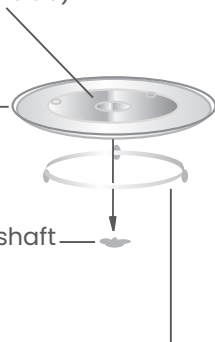

a. Never place the glass tray upside down.

The glass tray should never be restricted.

b. Both glass tray and turntable ring assembly must always be used during cooking.

c. All food and containers of food are always placed on the glass tray for cooking.

d. If glass tray or turntable ring assembly cracks or breaks, contact your nearest authorized service center.

Countertop Installation

Remove all packing material and accessories. Examine the oven for any damage such as dents or broken door. Do not install if oven is damaged.

Cabinet: Remove any protective film found on the microwave oven cabinet surface. Do not remove the light brown Mica cover that is attached to the oven cavity to protect the magnetron.

Installation

1. Select a level surface that provide enough open space for the intake and/or outlet vents.

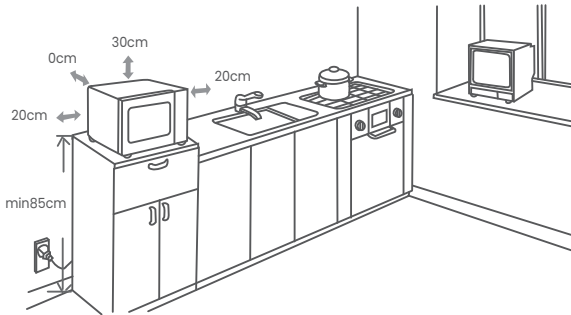

- (1) The minimum installation height is 85cm.
- (2) The rear surface of appliance shall be placed against a wall. Leave a minimum clearance of 30cm above the oven, a minimum clearance of 20cm is required between the oven and any adjacent walls.
- (3) Do not remove the legs from the bottom of the oven.
- (4) Blocking the intake and/ or outlet openings can damage the oven.
- (5) Place the oven as far away from radios and TV as possible. Operation of microwave oven may cause interference to your radio or TV reception.

2. Plug your oven into a standard household outlet. Be sure the voltage and the frequency is the same as the voltage and the frequency on the rating label.



WARNING





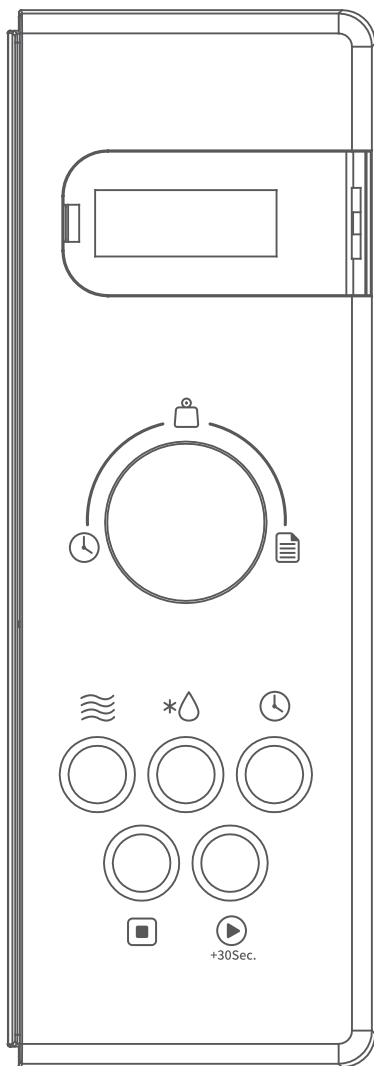

- Do not install oven over a range cooktop or other heat-producing appliance. If installed near or over a heat source, the oven could be damaged and the warranty would be void.

The accessible surface may be hot during operation.



Control Panel





-  WEIGHT
-  AUTO MENU
-  KITCHEN TIMER/CLOCK
-  MICROWAVE
-  * DEFROST
-  STOP/CLEAR
-  START/+30SEC./CONFIRM
+30Sec.

OPERATION INSTRUCTION

This microwave oven uses modern electronic control to adjust cooking parameters to meet your needs better for cooking.

1.Clock Setting

When the microwave oven is electrified, the oven will display "0:00", buzzer will ring once.

1. Press "**Kitchen Timer/Clock**" twice ,the hour figures will flash.
2. Turn " " to adjust the hour figures, the input time should be within 0--23.
3. Press "**Kitchen Timer/Clock**" , the minute figures will flash.
4. Turn " " to adjust the minute figures, the input time should be within 0--59.
5. Press "**Kitchen Timer/Clock**" to finish clock setting. ":" will flash.



NOTE

- If the clock is not set, it would not function when powered.
- During the process of clock setting, if you press "**STOP/CLEAR**" or no operation in one minute, the oven will exit the setting.

2.Kitchen Timer



1. Press "**Kitchen Timer/Clock**" once, the screen will display "00:00".
2. Turn " " to enter the correct timer.(The maximum cooking time is 95 minutes,)
3. Press "**START/+30SEC./CONFIRM**" to confirm setting.
4. When the kitchen time is reached, clock indicator will go out. The buzzer will ring 5 times. If the clock has been set (24-hour system), screen will display the current time.



NOTE

- The kitchen Time is different from 24-hour system. Kitchen Timer is a timer.

3. Microwave Cooking

1. Press the " **MICROWAVE** " key once, and "P100" display.
2. Press " **MICROWAVE** " repeatedly or turn "  " to select the microwave power "P100", "P80", "P50", "P30", "P10" will display in order.
3. Press " **START/+30SEC./CONFIRM** " to confirm.
4. Turn "  " to adjust the cooking time. (The time setting should be 0:05-95:00.)
5. Press " **START/+30SEC./CONFIRM** " to start cooking.

NOTE

the step quantities for the adjustment time of the coding switch are as follow:

0---1 min : 5 seconds

1---5 min : 10 seconds

5---10 min : 30 seconds

10---30 min : 1 minute

30---95 min : 5 minutes

Microwave Power Chart

Microwave Power	100%	80%	50%	30%	10%
Display	P100	P80	P50	P30	P10

4. Speedy Cooking

1. In waiting state, press " **START/+30SEC./CONFIRM** " key to cook with 100% power level for 30 seconds. Each press on the same key can increase 30 seconds. The maximum cooking time is 95 minutes.
2. During the microwave cooking and time defrost process, press " **START/+30SEC./CONFIRM** " to increase the cooking time.
3. In waiting state , turn "  " left to choose the cooking time directly. After choosing the time, press " **START/+30SEC./CONFIRM** " to start cooking. The microwave power is 100%.

NOTE

- Under the state of auto menu or weight defrost, cooking time cannot be increased by pressing "**START/+30SEC./CONFIRM**".

5. Defrost by weight

1. Press "**DEFROST**" once, the screen will display "dEF1".
2. Turn " " to select the food weight. The range of weight is 100-2000g.
3. Press "**START/+30SEC./CONFIRM**" key to start defrosting.

6. Defrost By Time

1. Press "**DEFROST**" twice, the screen will display "dEF2".
2. Turn " " to select the cooking time.
3. Press "**START/+30SEC./CONFIRM**" key to start defrosting.

NOTE

The defrost power is P30. And it cannot be changed.



7. Multi-Stage Cooking

Two stages can be maximumly set. If one stages is defrosting, it should be put in the first stage. The buzzer will ring once after each stage and the next stage will begin.



NOTE

Auto menu cannot be set as one of the multi-stage.

Example: if you want to defrost the food for 5 minutes, then to cook with 80% microwave power for 7 minutes. The steps are as following:

1. Press "**DEFROST**" twice, the screen will display "dEF2".
2. Turn " " to adjust the defrost time of 5 minutes;
3. Press "**MICROWAVE**" once;
4. Turn " " to choose 80% microwave power till "P80" display;
5. Press "**START/+30SEC./CONFIRM**" to confirm;
6. Turn " " to adjust the cooking time of 7 minutes;
7. Press "**START/+30SEC./CONFIRM**" to start cooking.

8. Auto Menu

1. In waiting states, turn "  " right to choose the menu from " A-1" to "A-8";
2. Press " **START/+30SEC./CONFIRM** " to confirm the menu you choose;
3. Turn "  " to choose the food weight;
4. Press " **START/+30SEC./CONFIRM** " to start cooking;
5. After cooking finish, the buzzer sounds five times.

9. Inquiring Function

1. In cooking state of microwave press " **MICROWAVE** ", the current power will be displayed for 3 seconds.
2. During cooking state, press " **Kitchen Timer/Clock** " to check the current time. It will be displayed for 3 seconds.

10. Lock-out Function for Children

Lock: In waiting state, press " **STOP/CLEAR** " for 3 seconds, there will be a long "beep" denoting entering the children-lock state .

Lock quitting: In locked state, press " **STOP/CLEAR** " for 3 seconds, there will be a long "beep" denoting that the lock is released.

11. Specification

1. The buzzer will sound once when turning the knob at the beginning;
2. " **START/+30SEC./CONFIRM** " must be pressed to continue cooking if the door is opened during cooking;
3. Once the cooking programme has been set , " **START/+30SEC./CONFIRM** " is not pressed in 1 minute. The current time will be displayed. The setting will be cancelled.
4. The buzzer sounds once by efficient press, inefficient press will be no response.
5. The buzzer will sound five times to remind you when cooking is finished.

CONTROL PANEL

Menu	Weight	Display
A-1 AUTO REHEAT	200g	200
	400g	400
	600g	600
A-2 VEGETABLE	200g	200
	300g	300
	400g	400
A-3 FISH	250g	250
	350g	350
	450g	450
A-4 MEAT	250g	250
	350g	350
	450g	450
A-5 PASTA	50g(with water 450 ml)	50
	100g(with water 800 ml)	100
A-6 POTATO	200g	200
	400g	400
	600g	600
A-7 PIZZA	200g	200
	400g	400
A-8 SOUP	200 ml	200
	400 ml	400

TROUBLE SHOOTING

Normal	
Microwave oven interfering TV reception	Radio and TV reception may be interfered when microwave oven operating. It is similar to the interference of small electrical appliances, like mixer, vacuum cleaner, and electric fan. It is normal.
Dim oven light	In low power microwave cooking, oven light may become dim. It is normal.
Steam accumulating on door, hot air out of vents	In cooking, steam may come out of food. Most will get out from vents. But some may accumulate on cool place like oven door. It is normal.
Oven started accidentally with no food in.	It is forbidden to run the unit without any food inside. It is very dangerous.

Trouble	Possible Cause	Remedy
Oven can not be started.	(1) Power cord not plugged in tightly.	Unplug. Then plug again after 10 seconds.
	(2) Fuse blowing or circuit breaker works.	Replace fuse or reset circuit breaker (repaired by professional personnel of our company)
	(3) Trouble with outlet.	Test outlet with other electrical appliances.
Oven does not heat.	(4) Door not closed well.	Close door well.



According to Waste of Electrical and Electronic Equipment (WEEE) directive, WEEE should be separately collected and treated. If at any time in future you need to dispose of this product please do NOT dispose of this product with household waste. Please send this product to WEEE collecting points where available.

WARRANTY CONDITIONS / SERVICE

Thank you for buying our appliance and hope you enjoy it. Should you find a problem for the product, please contact our customer service:

Midea Europe GmbH
Ludwig-Erhard-Str. 14
65760 Eschborn

Tel.: 06196-90 20 - 0

Fax: 06196-90 20 -120

E-Mail: info-meg@midea.com

Homepage: www.comfeeappliances.com

Im Servicefall:

Tel.: 06196-90 20 - 0

Fax.: 06196-90 20 -120

Email: service-meg@midea.com

In case of a malfunction, enter your exact address, telephone number, sales contract number and device type (from the rating plate of the device).

A precise description of the error saves you and us time and money. If you have any special questions, please contact the customer service center.

Before you contact the service:

Please check whether it is not an operating error or a cause that has nothing to do with the function of your device.

Please note the information in the operating instructions and check whether:

- The power plug is connected
- The power plug may be damaged
- The door (s) of the device is / are firmly closed

Guarantee conditions:

This device was manufactured and tested using the most modern methods. The manufacturer fulfills independently of the statutory warranty obligation of the seller / dealer for a period of 24 months, valid from the day of purchase, guarantee of flawless material and flawless manufacturing.

The warranty claim expires if the buyer or a third party intervenes. Damage caused by improper handling or operation through incorrect installation or storage, through improper installation or connection, as well as due to force majeure or other external influences, are not covered by the guarantee.

We reserve the right to repair, replace the defective parts or exchange the device in the event of a complaint. Replaced parts and devices become our property.

Only when the manufacturer's intended use through rework or replacement of the device cannot be achieved, can the buyer within 6 months of warranty period, apply from the day of purchase, get a reduction in the purchase price or extension of the purchase contract.

Claims for damages, also with regard to consequential damage, are excluded, if they are intentional or based on gross negligence.

If the customer service is used unnecessarily or without authorization, we will charge this for our customer services usual time and reward. Complaints are closed immediately after detection.

The buyer must prove the warranty claim by presenting the purchase receipt. This guarantee promise is valid within the Federal Republic of Germany.

Imported by:
Midea Europe GmbH
Ludwig-Erhard-Straße14,
65760 Eschborn, Germany