

## Manuale utente e installazione

SOGNIDORO-09E  
SOGNIDORO-12E



### Nota Importante

Leggere con attenzione questo manuale prima di utilizzare il prodotto e conservarlo per la consultazione futura.

## Sommario

Precauzioni di sicurezza	pag. 3-4
Preparazione	pag. 5
Installazione	pag. 6-10
Funzionamento	pag. 11-13
Manutenzione	pag. 14
Soluzione Inconvenienti	pag. 15
Progettazione e Conformità	pag. 15
Smaltimento del prodotto	pag. 16
Informazioni sull'assistenza	pag. 16-19

## Precauzioni di sicurezza

**Attenzione: leggere queste indicazioni prima di utilizzare il prodotto.**

- La non corretta installazione del prodotto può essere causa di danni o lesioni.
- L'installazione e la manutenzione devono essere eseguite in conformità con le norme vigenti, da personale autorizzato.
- Utilizzare unicamente accessori e componenti originali per l'installazione del prodotto.
- L'impiego di parti e componenti non originali può causare perdite d'acqua, scosse elettriche, incendio o danni a cose e persone. Assicurarsi che l'alimentazione elettrica al prodotto sia operata attraverso una presa collegata a terra e caratterizzata da tensione adeguata.
- Il cavo elettrico del prodotto è dotato di una spina equipaggiata con connettore di terra. Le caratteristiche della tensione di alimentazione possono essere rilevate dalla targhetta del prodotto applicata sul retro dello stesso.
- Assicurarsi che l'unità sia posizionata su una superficie piana e orizzontale. La mancata osservanza di questa prescrizione può causare danni o l'emissione di rumori e vibrazioni eccessive.
- Le aperture delle unità devono essere libere da ostacoli e garantire un corretto transito dell'aria attraverso di esse.
- Non modificare la lunghezza del cavo di alimentazione del prodotto e non utilizzare cavi di prolunga di tipologia non idonea. Non utilizzare multi-prese e adattatori di altra tipologia per suddividere il collegamento di una presa comune con altri dispositivi. L'applicazione impropria di adattatori o altri sistemi per la condivisione di prese elettriche può causare incendio o scosse elettriche.
- Non installare il prodotto in locali molto umidi quali bagni e lavanderie. L'eccessiva umidità presente in questi ambienti può causare danni ai componenti elettrici e provocare cortocircuiti.

- Non installare il prodotto in locali che possono essere esposti alla presenza di gas combustibili o esplosivi. L'inosservanza di questa prescrizione può causare il rischio di incendio o esplosione
- Il prodotto è dotato di ruote piroettanti per il trasporto. Non utilizzare il prodotto su tappeti o superfici irregolari. Si potrebbero causare danni alle ruote.
- In caso di necessità di riparazione o assistenza da prestare al prodotto, contattare il rivenditore o un centro assistenza tecnica autorizzato dal costruttore degli apparecchi.
- Non connettere all'alimentazione elettrica ed utilizzare un prodotto che appare aver subito un urto o danneggiato.
- Se il funzionamento del prodotto appare improprio o irregolare o se si avvertono sintomi anormali durante l'utilizzo del prodotto, arrestare immediatamente il prodotto e disconnetterlo dall'alimentazione elettrica.
- Ispezionare il prodotto visivamente per verificare che non siano presenti danni. Se si sospetta che sia presente un danno o un malfunzionamento di qualunque natura, contattare il venditore o il centro assistenza tecnica autorizzato dal produttore più vicino.
- In caso di temporali, scollegare il prodotto dalla presa elettrica per evitare che possa essere danneggiato dai fulmini o dalle scariche atmosferiche.
- Il prodotto non deve essere utilizzato dai minori di anni 8 o da persone anche di età superiore, che non siano in possesso di adeguata capacità fisiche, mentali o motorie, o che non abbiano esperienza specifica nell'impiego del prodotto stesso. Gli utilizzatori devono essere consapevoli dell'uso del prodotto in maniera sicura e devono essere informati sui rischi e sui danni che possono essere cagionati dall'utilizzo non corretto. I bambini non devono utilizzare il prodotto come giocattolo. La pulizia e la manutenzione del prodotto non devono essere eseguite da bambini

## Precauzioni di sicurezza

- I bambini devono sempre essere sorvegliati quando si trovano in prossimità del condizionatore.
- Se il cavo di alimentazione è danneggiato, non utilizzare il prodotto e scollegarlo immediatamente dalla presa elettrica. Il cavo danneggiato deve essere sostituito da un centro assistenza tecnica autorizzato dal produttore con uno di tipologia adeguata
- Prima di ogni operazione di movimentazione, pulizia e manutenzione del prodotto, rimuovere la spina di alimentazione dalla presa.
- Non applicare al cavo di alimentazione del prodotto nessun tipo di variatore di velocità o sistema di controllo esterno: si possono generare incendi.

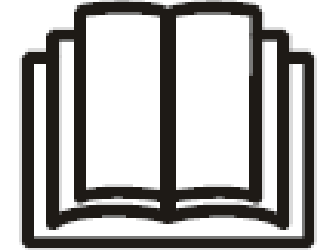

### PERICOLO

- Questo prodotto contiene refrigerante R290 classificato come infiammabile.
- Non utilizzare dispositivi o mezzi non ammessi dal produttore per accelerare i processi di sbrinamento o per rimuovere il ghiaccio dagli scambiatori di calore.
- Il prodotto deve essere conservato in ambienti chiusi privi di potenziali fonti di innesco (Es. fiamme libere, riscaldatori elettrici o a gas, etc.).
- Non perforare o bruciare l'unità.
- Il fluido refrigerante contenuto nel prodotto è inodore.
- L'unità deve essere conservata in ambienti ben ventilati la cui superficie corrisponde ad almeno 12m<sup>2</sup>.
- Rispettare le normative sui refrigeranti infiammabili vigenti nel territorio di applicazione del prodotto.
- Mantenere tutte le aperture di ventilazione del prodotto libere da ostruzioni.
- Conservare il prodotto in luoghi dove possano essere evitati danneggiamenti meccanici dello stesso.
- Il personale addetto alle riparazioni o alla manutenzione del prodotto deve essere in possesso delle corrette conoscenze sul prodotto e sul tipo di fluido refrigerante da esso impiegato.
- Si raccomanda di contattare il venditore o un centro assistenza tecnica autorizzato dal produttore per le attività di verifica sul prodotto stesso.



## Preparazione

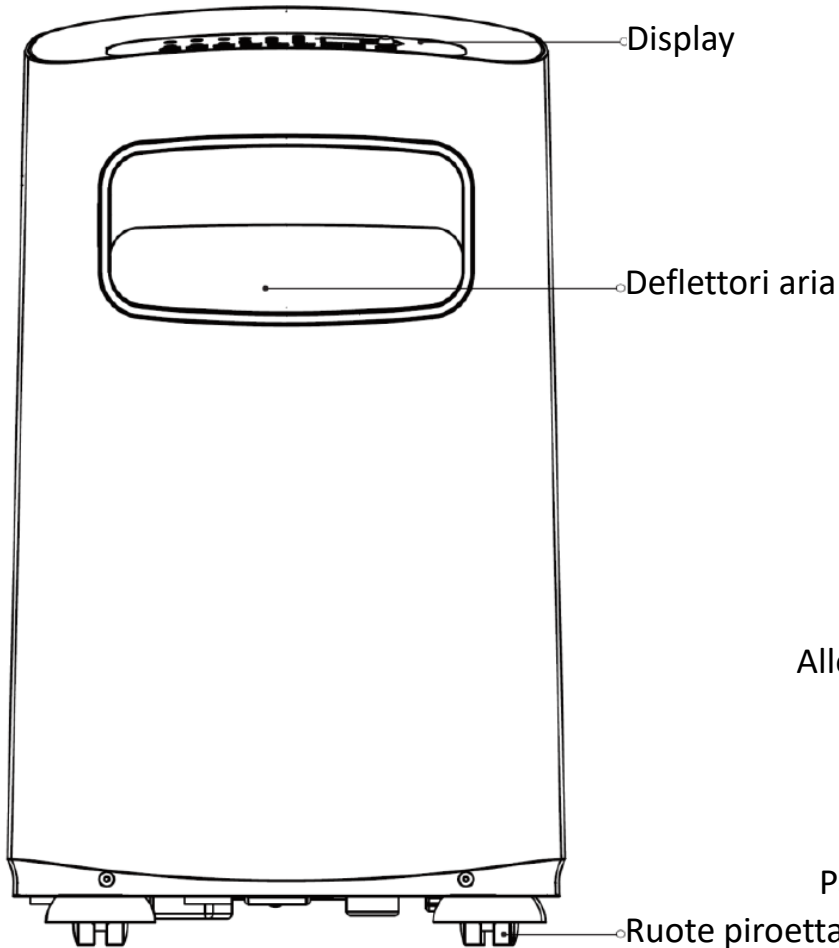

Vista Frontale

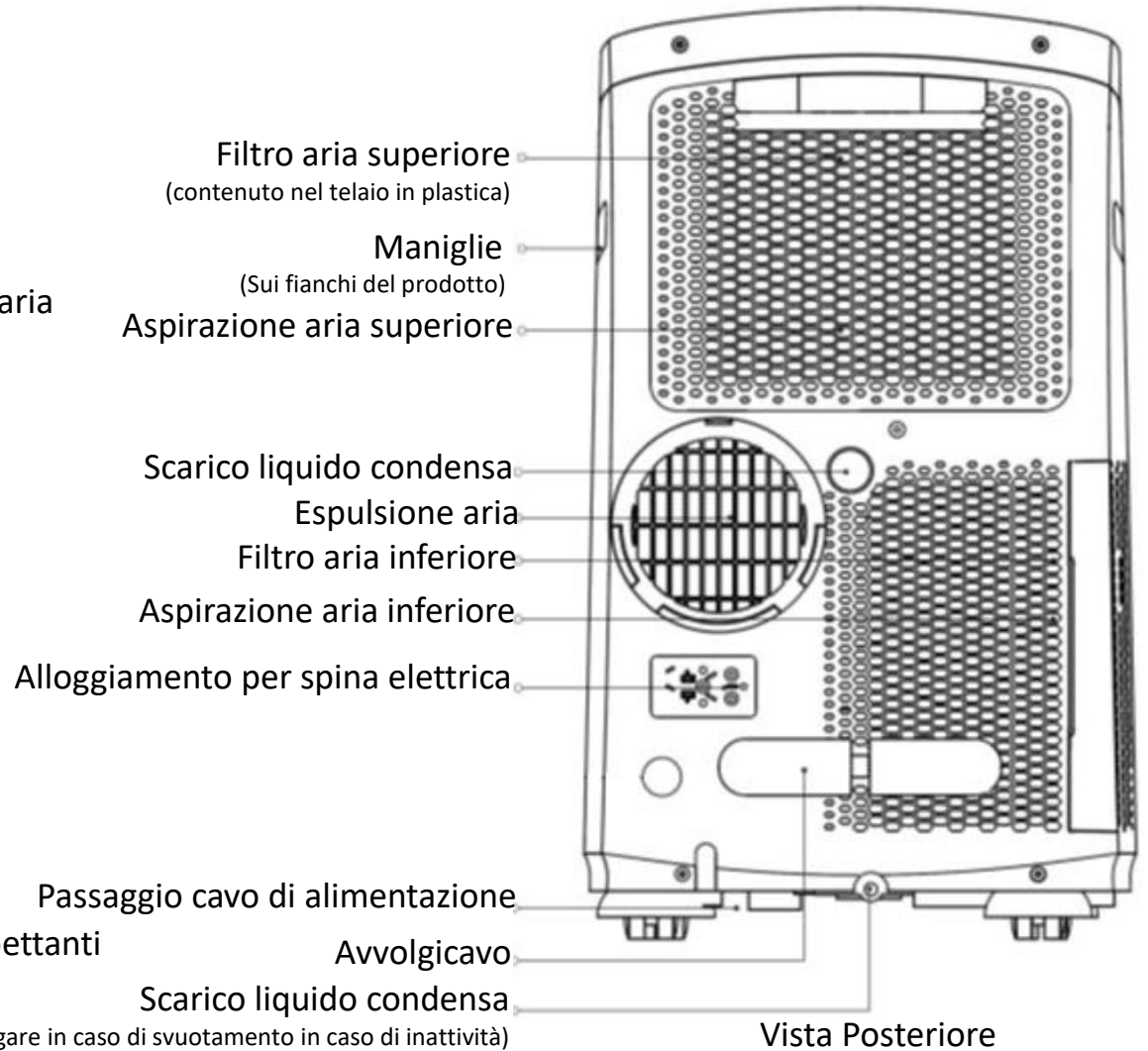

Vista Posteriore

## Installazione

### Selezione del luogo di installazione

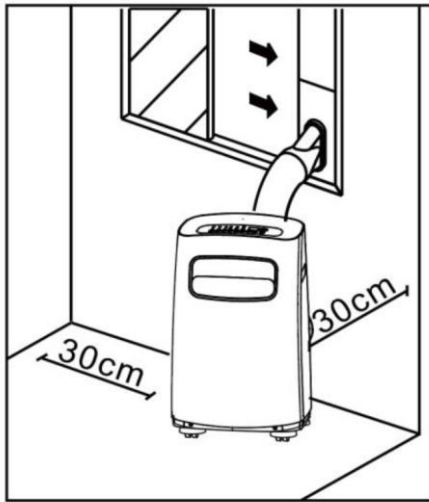

Il luogo di installazione selezionato per il prodotto deve soddisfare i seguenti requisiti:

- Essere caratterizzato da una superficie piana e solida per evitare la propagazione di vibrazioni e rumori.
- Essere prossimo a una presa di elettricità provvista di collegamento di terra.
- Essere in grado di alloggiare il contenitore per lo scarico del liquido di condensa o in prossimità di un punto di scarico.
- L'unità deve distare da pareti o altri ostacoli almeno 30 cm.
- Le aperture di aspirazione e mandata aria, oltre che il ricevitore del comando infrarossi devono essere libere da oggetti che possano ostruirle anche solo parzialmente.

Il mancato rispetto delle indicazioni sopra può causare malfunzionamento e danni al prodotto.

Le immagini contenute nel manuale sono da intendersi come indicative. Il reale aspetto del prodotto, dei componenti e degli accessori, può differire da quanto indicato. Il manuale non comprende informazioni relative al telecomando, contenute in un fascicolo separato.







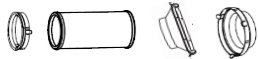

## Installazione

### Attrezzature necessarie

- Cacciavite Philips dimensione media
- Metro a nastro
- Seghetto per metalli (in caso sia necessario accorciare l'adattatore finestra)

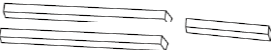
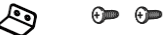
### Accessori

L'adattatore finestra si alloggia in serramenti di larghezza compresa tra 67 e 123 cm. In caso di larghezza inferiore, è necessario accorciare l'adattatore tagliando la parte eccedente.

Componente	Descrizione	Quantità
	Raccordo unità, tubo estensibile, raccordo per adattatore finestra, raccordo per tappo a parete	1 pezzo ciascuno
	Tappo a parete	1 pezzo
	Adattatore finestra (composto da 3 parti)	1 pezzo
	Viti e tasselli	1 sacchetto
	Sigillante	5 pezzi assortiti
	Piastrina e viti	1 sacchetto
	Tubo scarico condensa	1 pezzo
	Avvolgicavo	1 pezzo
	Telecomando e batterie (Opzionale)	1 Pezzo

Gli accessori forniti a corredo con i prodotti potrebbero differire da quelli indicati in relazione al mercato di destinazione dei prodotti.

### Assemblaggio del tubo di espulsione aria

Assemblare la tubazione espulsione aria applicando su un lato il raccordo per l'unità e sull'altro il raccordo per l'adattatore finestra o quello per il tappo a parete, in funzione della condizione di installazione da utilizzare

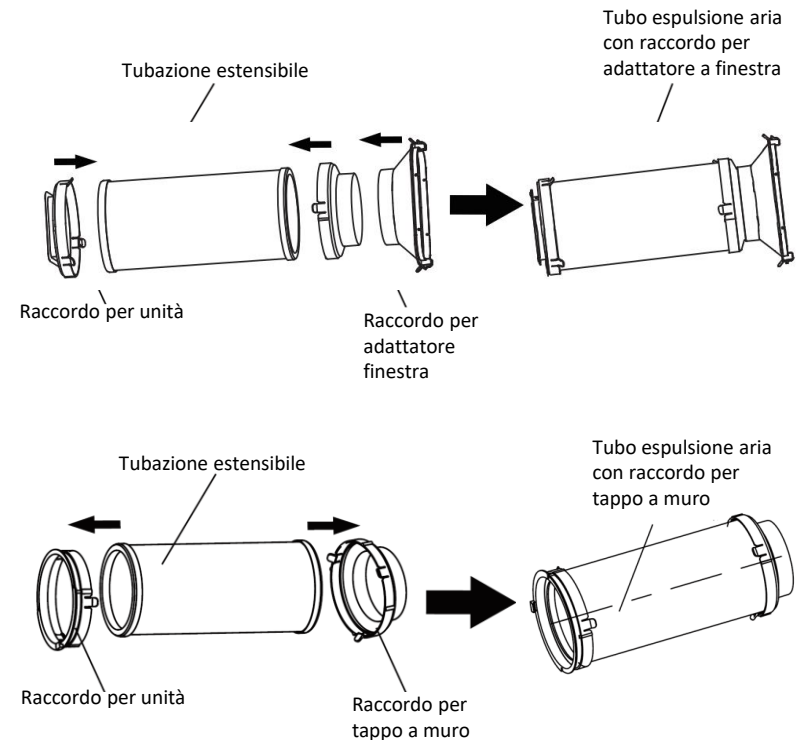

## Installazione

### NOTA

Applicare l'estremità del tubo opposta a quella del raccordo dell'adattatore nella macchina, facendo scorrere il raccordo nel senso indicato dalla freccia

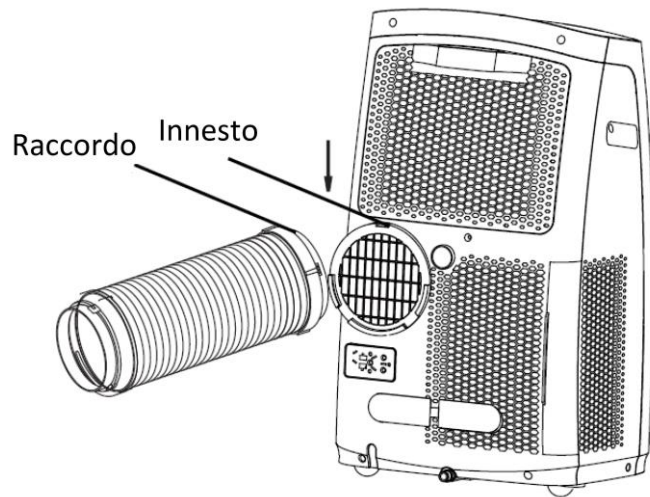

Gli accessori forniti a corredo con i prodotti potrebbero differire da quelli indicati in relazione al mercato di destinazione dei prodotti.

### REGOLAZIONE LARGHEZZA ADATTATORE

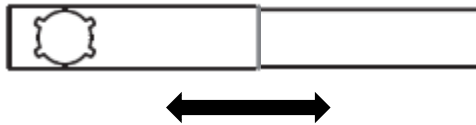

In relazione alla larghezza della finestra fare scorrere la parte interna dell'adattatore fino a raggiungere la dimensione desiderata.

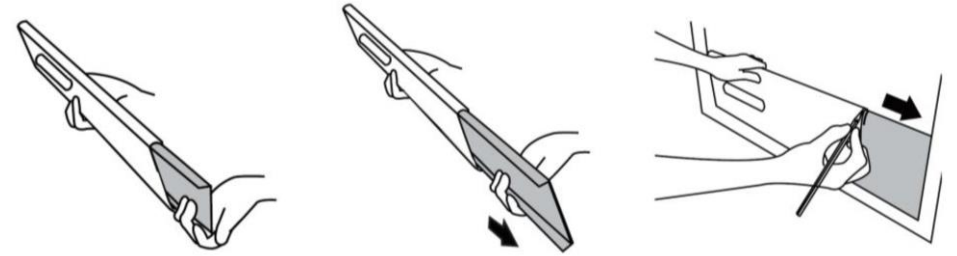

1 Afferrare le due parti del kit finestra con le mani.

2 Estrarre il kit finestra sino alla larghezza della finestra.

3 Segnare la posizione che la parte scorrevole dell'adattatore deve assumere.

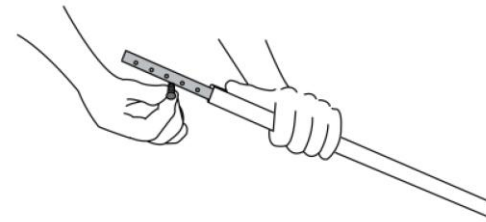

4 Applicare la vite di fissaggio nel foro immediatamente prossimo alla posizione segnata per assicurare che la larghezza del pezzo rimanga costante

Gli accessori forniti a corredo con i prodotti potrebbero differire da quelli indicati in relazione al mercato di destinazione dei prodotti.

## Installazione

### FINESTRA CON ANTA SCORREVOLE VERTICALE

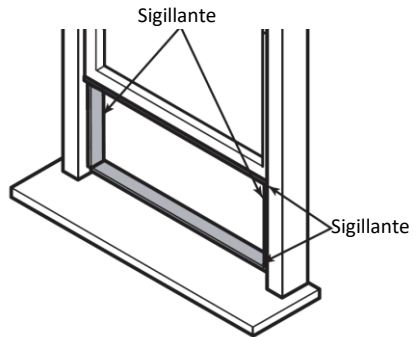

1 Applicare il nastro sigillante al perimetro della finestra.

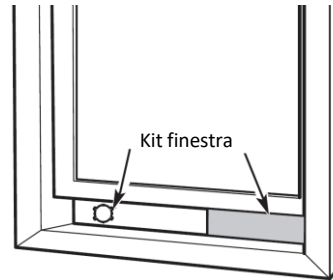

2 Applicare il Kit finestra al serramento ed espandere lo scorrevole fino a compensare la larghezza del serramento stesso.

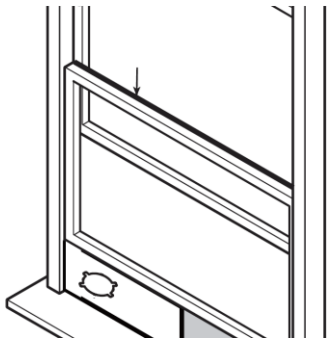

3 Chiudere l'anta scorrevole fino a farla aderire all'adattatore finestra.

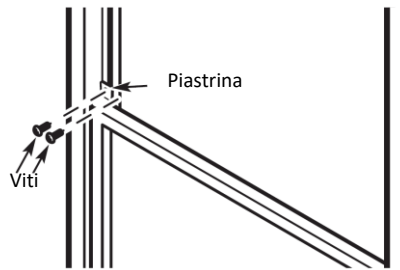

4 Inserire ulteriore sigillante nelle aree rimaste aperte per completare la sigillatura. Se necessario, fissare con la finestra con la piastrina e le viti

### FINESTRA CON ANTA SCORREVOLE ORIZZONTALE

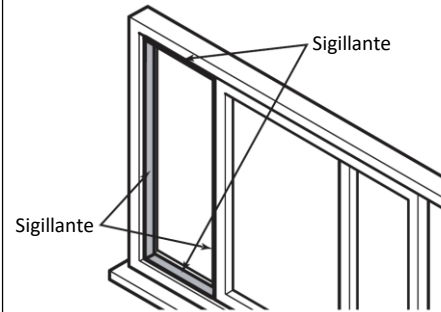

1 Applicare il nastro sigillante al perimetro della finestra.

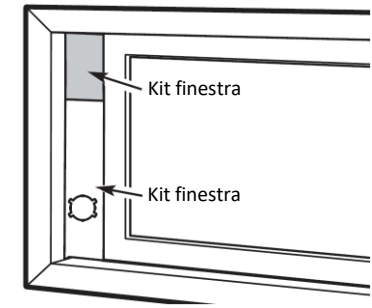

2 Applicare il Kit finestra al serramento ed espandere lo scorrevole fino a compensare la larghezza del serramento stesso.

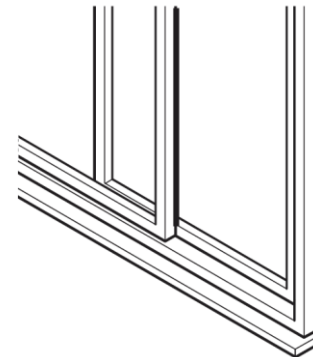

3 Chiudere l'anta scorrevole fino a farla aderire all'adattatore finestra.

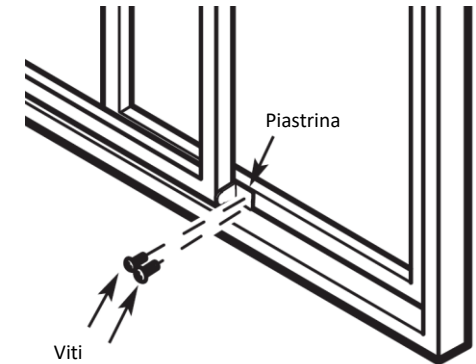

4 Inserire ulteriore sigillante nelle aree rimaste aperte per completare la sigillatura. Se necessario, fissare con la finestra con la piastrina e le viti

## Installazione

### FINESTRA CON ANTA SCORREVOLE VERTICALE E ORIZZONTALE

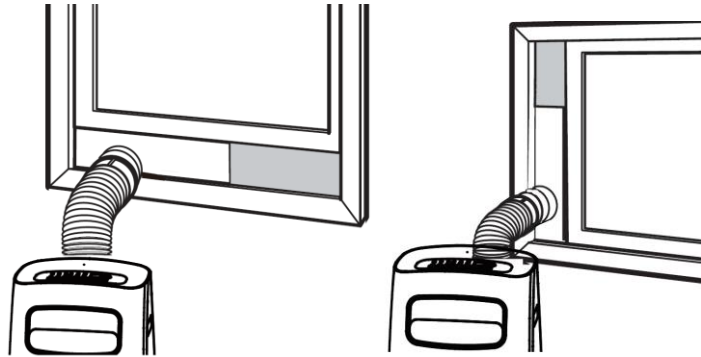

5 Collegare il prodotto con la tubazione e i raccordi a corredo all'adattatore per metterlo in servizio. Inserire ulteriore sigillante nelle aree rimaste aperte per completare la sigillatura.

### FORO SCARICO ARIA A PARETE

- Realizzare nella parete un foro da 125mm di diametro
- Applicare il tappo a parete al foro utilizzando i tasselli e le viti fornite a corredo
- Collegare il raccordo per lo scarico a parete al tappo a muro
- Collegare il tubo estensibile all'unità

Foro per tasselli

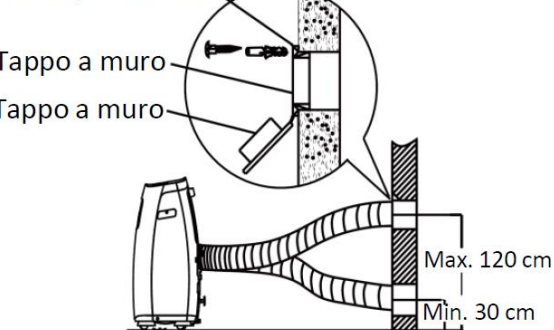

Per garantire un corretto funzionamento, non realizzare curve sulla tubazione e non estendere lo prolungare la tubazione rispetto alla lunghezza massima

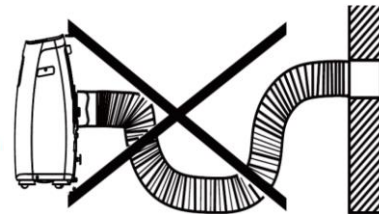

### DRENAGGIO LIQUIDO CONDENZA

Durante la modalità Dry e in caso di utilizzo della modalità Cool con elevati valori di umidità ambientale, collegare la tubazione di scarico liquido di condensa al bocchettone indicato, dopo aver rimosso il tappo in gomma.

Fare in modo che l'estremità del tubo rimanga aperta e non entri in contatto con il liquido contenuto nel recipiente di raccolta.

Lo scarico condensa avviene per gravità. Il tubo non deve realizzare percorsi verso una posizione superiore a quella del bocchettone di scarico.

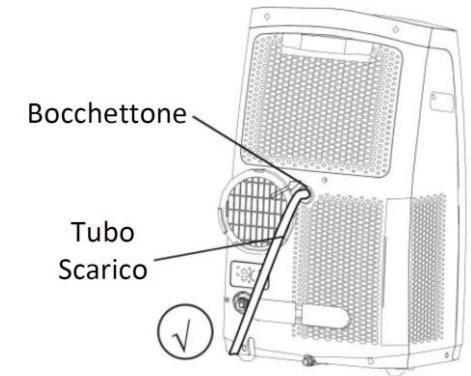

Se il livello del liquido di condensa nel serbatoio dell'unità supera il livello massimo ammesso, l'unità sospende il funzionamento ed emette una sequenza di 8 segnali acustici al termine dei quali è visualizzato il codice guasto P1.

In questa condizione il ventilatore continua a funzionare. Per ripristinare il funzionamento del prodotto, rimuovere il tappo di scarico del liquido di condensa posto sul fondo dell'unità e far drenare tutto il liquido accumulato nel prodotto. Al termine, riposizionare il tappo e riavviare il prodotto.

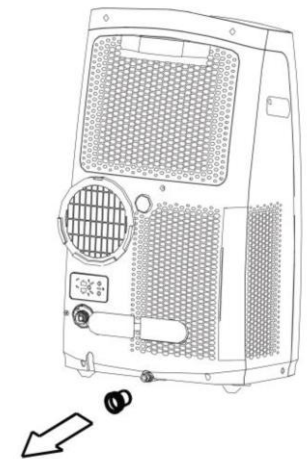

## Funzionamento

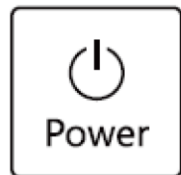
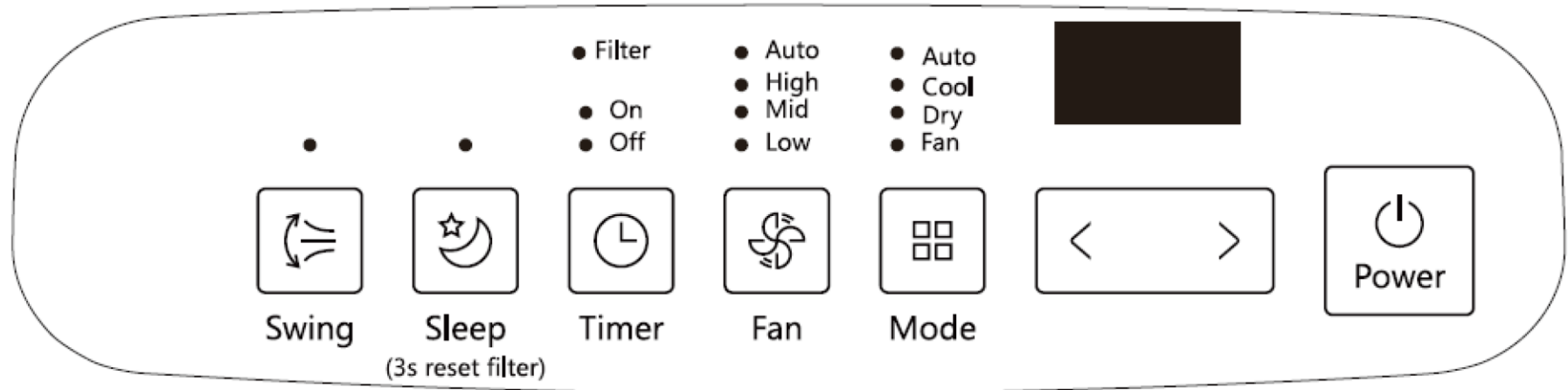

**Power**  
Accensione/spegnimento dell'unità



**Sleep**  
Avvio/arresto della modalità Sleep.  
Se premuto per 3 secondi consecutivamente, resetta il segnale pulizia filtri.



**Fan**  
Regolazione della velocità del ventilatore: ad ogni pressione la velocità cambia nella sequenza Low-Mid-High-Auto

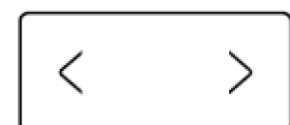

**Swing**  
Avvio/arresto della oscillazione continua dei deflettori aria. Se premuto durante l'oscillazione, il deflettore si arresta nella posizione in cui si trova



**Timer**  
Se premuto a unità spenta attiva la funzione Timer On. Se premuto a unità avviata, attiva la funzione Timer Off.  
Dopo la pressione del pulsante, premere i pulsanti +/- per impostare il numero di ore impostate per lo spegnimento/accensione

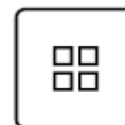

**Mode**  
Variazione della modalità operativa: ad ogni pressione la modalità varia tra Auto-Cool-Dry-Fan.

**+/-**  
Regolazione della temperatura impostata (1°C per pressione). In caso ditimer permette di regolare gli orari di attivazione/spegnimento differito tra 0 e 24h.  
Se premuti contemporaneamente per 3 secondi, commutano l'indicazione temperatura in °F.



## Funzionamento

### DISPLAY LED



Il display mostra la temperatura impostata per il funzionamento in °C o °F e viene utilizzato per visualizzare le modalità di impostazione del timer. In caso di modalità Dry o Fan, il display mostra il valore della temperatura ambiente.

Il display mostra anche i codici guasto in caso di avaria del sistema:

- E1 Avaria sensore temperatura ambiente
- E2 Avaria sensore temperatura evaporatore
- E3 Avaria sensore temperatura condensatore
- E4 Errore comunicazione scheda elettronica principale-display
- EC Anomalia funzionamento circuito frigorifero
- E7 Avaria EEPROM
- P1 Livello acqua eccessivo

In caso di ripetuta manifestazione dei codici guasto, interrompere il funzionamento e contattare il rivenditore.

### INDICATORE PULIZIA FILTRI

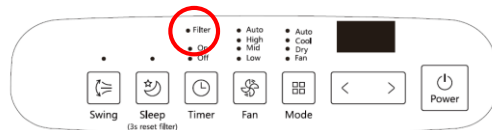

Se il prodotto opera per un periodo di tempo complessivo superiore ai 250 ore, il LED Filter sul display si illumina per ricordare la necessità di pulire i filtri aria del prodotto. Questa indicazione non è in alcun modo rappresentativa dell'effettiva condizione dei filtri aria.

Per eseguire il reset del contatore che determina l'illuminazione del LED Filter, mantenere premuto il pulsante Sleep del display per almeno 3 secondi consecutivamente, dopo aver ispezionato ed eventualmente pulito i filtri aria.

### ISTRUZIONI PER L'USO

#### FUNZIONAMENTO IN MODALITÀ RAFFREDDAMENTO

Premere il pulsante Mode sino a quando il LED della sezione Mode non visualizza la funzione Cool. Selezionare la temperatura impostata sul valore più opportuno (compreso tra 18°C-30°C). Premere il pulsante Fan Speed fino a determinare la velocità di rotazione del ventilatore desiderata.

#### FUNZIONAMENTO IN MODALITÀ DEUMIDIFICAZIONE

Premere il pulsante Mode sino a quando il LED della sezione Mode non visualizza la funzione Dry. Durante l'utilizzo del prodotto in questa modalità non è possibile impostare la temperatura desiderata in ambiente e selezionare la velocità di rotazione del ventilatore. Il ventilatore ruota costantemente alla velocità minima. Durante l'utilizzo del prodotto in modalità dry non collegare il tubo per l'espulsione aria all'esterno del locale.

#### FUNZIONAMENTO IN MODALITÀ SOLA VENTILAZIONE

Premere il pulsante Mode sino a quando il LED della sezione Mode non visualizza la funzione Fan. Durante l'utilizzo del prodotto in questa modalità non è possibile impostare la temperatura desiderata in ambiente. Premere il pulsante Fan Speed fino a determinare la velocità di rotazione del ventilatore desiderata. Durante l'utilizzo del prodotto in modalità Fan non collegare il tubo per l'espulsione aria all'esterno del locale.

#### FUNZIONAMENTO IN MODALITÀ AUTOMATICA

Premere il pulsante Mode sino a quando il LED della sezione Mode non visualizza la funzione Auto.



## Funzionamento

Durante l'utilizzo in modalità Auto il sistema deciderà automaticamente se impiegare la modalità raffreddamento o la modalità ventilazione in funzione della temperatura che è stata selezionata per l'ambiente.

In questa modalità operativa non è possibile regolare la velocità di rotazione del ventilatore.

### Timer

Ad unità attiva, premere il pulsante Timer per attivare la funzione timer Off. Il led timer off si illumina ed è possibile premere i pulsanti di regolazione della temperatura per definire il numero di ore dopo cui avverrà lo spegnimento. Premere nuovamente, entro 5 secondi, il pulsante Timer per accedere alla funzione timer On.

Ad unità arrestata, premere il pulsante Timer per attivare la funzione timer On. Il led timer off si illumina ed è possibile premere i pulsanti di regolazione della temperatura per definire il numero di ore dopo cui avverrà l'avviamento. Premere nuovamente, entro 5 secondi, il pulsante Timer per accedere alla funzione timer Off.

I pulsanti +/- per la regolazione della temperatura permettono di impostare gli orari di accensione o spegnimento del prodotto a intervalli di 30 minuti entro il campo di impostazione delle prime 10 ore e a intervalli di un'ora nel campo di impostazione rappresentato dalle successive 14 ore.

In caso di mancata esecuzione di qualunque funzione per più di 5 secondi, il display ritornerà alla normale modalità di visualizzazione.

L'avvio o lo spegnimento del prodotto durante l'attesa per l'avvio o lo spegnimento differito mediante timer annulla la funzione Timer stessa.

La funzione Timer si cancella anche in caso di intervento di un codice guasto.

### Sleep

La funzione sleep permette di incrementare la temperatura impostata di 1°C durante i primi 30 minuti di funzionamento dell'unità e di 1°C durante i successivi 30 minuti di lavoro. La temperatura così modificata viene mantenuta per le successive 7 ore di lavoro del sistema.

Al termine di questo periodo di tempo la temperatura impostata e le condizioni di lavoro del prodotto ritornano alla condizione iniziale

La funzione Sleep non è attiva durante l'utilizzo del prodotto in modalità deumidificazione e sola ventilazione.

### ALTRE FUNZIONALITÀ OPZIONALI

#### Follow Me (Opzionale)

Questa funzionalità può essere attivata esclusivamente dal comando a infrarossi. Il comando a infrarossi è dotato di un sensore che permette di rilevare la temperatura ambiente nella posizione in cui è collocato il telecomando.

Questa funzione può essere attivata premendo l'apposito pulsante sul telecomando dell'unità. Quando la funzione è attiva, il telecomando invia un segnale con la temperatura rilevata all'unità ogni 3 minuti.

Qualora l'unità non riceva per più di 7 minuti segnali dal telecomando un avviso acustico suona ad indicare che la funzione Follow Me non è più attiva.

#### AUTO-Restart

In caso di interruzione dell'alimentazione elettrica durante il funzionamento dell'unità, e di successivo ripristino della stessa, il condizionatore si riavvia con le stesse impostazioni in uso al momento dell'interruzione.

#### Protezione da riavvio del compressore

Dopo che è stato arrestato, il compressore dell'unità non può essere riattivato se non sono trascorsi almeno 3 minuti dallo spegnimento, indipendentemente dalle condizioni operative.

#### Movimento alette direzione aria

Quando il prodotto viene avviato, le alette compiono un ciclo di apertura completa. Successivamente se è attiva la funzione di oscillazione automatica, le alette si muovono automaticamente entro il campo ammesso. Altrimenti si posizionano automaticamente in una posizione adatta alla migliore diffusione dell'aria in ambiente.

## Manutenzione

### PRECAUZIONI DI SICUREZZA

- Rimuovere sempre l'alimentazione elettrica prima di ogni operazione di pulizia o assistenza.
- Non utilizzare liquidi infiammabili o detergenti chimici per la pulizia dell'unità.
- Non lavare unità sotto l'acqua corrente questo può causare scosse elettriche.
- Non avviare il prodotto se il cavo di alimentazione è stato danneggiato durante la pulizia: un cavo di alimentazione danneggiato deve essere sostituito con uno nuovo o equivalente da un centro assistenza autorizzato dal produttore.

### PULIZIA FILTRI ARIA

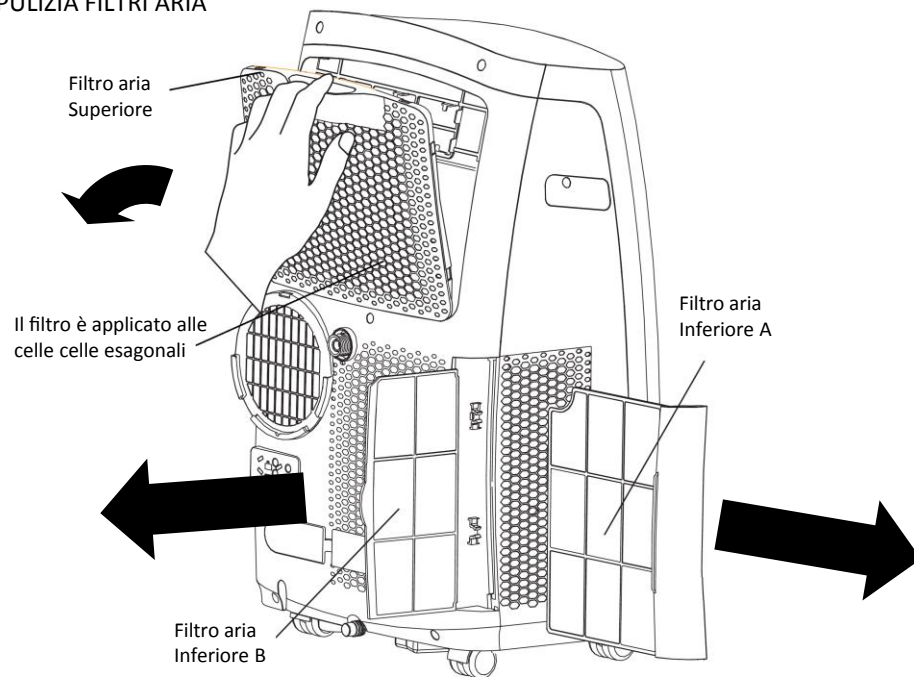

Tirare i filtri nella direzione rappresentata dalle frecce per estrarli dai prodotti.

- Pulire i filtri aria ogni due settimane o a cadenza inferiore, se necessario.
  - Per la pulizia dei filtri utilizzare una spazzola o un aspirapolvere. È possibile lavare i filtri con acqua e detergente neutro. Asciugare accuratamente i filtri prima di installarli nuovamente nel prodotto.
  - Rimuovere il liquido di condensa dal contenitore in caso di visualizzazione del codice guasto P1 e comunque, prima di riporre il prodotto in caso di inattività stagionale: questo eviterà la formazione di muffe e la conseguente emissione di cattivi odori al riavvio.
  - In caso di presenza di animali nei locali climatizzati è opportuno rimuovere periodicamente i peli degli animali dalle griglie dell'unità per evitare che la circolazione dell'aria sia limitata
- ### PULIZIA DEL PRODOTTO
- Per la pulizia del prodotto utilizzare un panno morbido e un detergente delicato. Asciugare l'unità con un panno asciutto.
- ### CONSERVAZIONE DELL'UNITA' IN CASO DI INUTILIZZO
- In caso di prolungata inattività del prodotto, eseguire le seguenti operazioni preparatorie.
- Rimuovere il liquido di condensa accumulato nell'unità come da istruzioni descritte in precedenza.
  - Avviare il prodotto in modalità sola ventilazione per 12 ore consecutive.
  - Arrestare il prodotto e disconnettere lo dall'alimentazione elettrica.
  - Pulire i filtri aria come da istruzioni fornite in precedenza.
  - Reinstallare i filtri aria nelle loro posizioni. Rimuovere le batterie del telecomando.
- Conservare l'unità in un luogo fresco, asciutto e al riparo dalla luce diretta solare. L'esposizione diretta alla luce solare o al calore può deteriorare le plastiche del prodotto e causare danni e rotture.

## Soluzione inconvenienti

Prima di richiedere assistenza sul prodotto, seguite le indicazioni fornite nella tabella sotto.

Problematica	Possibili cause	Soluzioni
L'unità non si avvia quando si preme il pulsante ON/OFF	Codice Guasto P1	Il serbatoio liquido condensa è pieno. Svuotarlo in base alle istruzioni descritte in precedenza
	In modalità raffreddamento la temperatura ambiente è inferiore alla temperatura impostata	Impostare correttamente la temperatura desiderata
L'unità non emette aria fredda	I filtri aria sono sporchi o ostruiti	Pulire i filtri aria come da indicazioni fornite in precedenza
	Il tubo di scarico aria è ostruito o non è connesso correttamente	Connettere il tubo aria secondo indicazioni
	Le porte e le finestre sono aperte	Chiudere porte e finestre del locale
	La capacità del prodotto non è adatta al locale da climatizzare	Verificare che la superficie di installazione sia coerente
	Sono presenti fonti di calore che ostacolano il lavoro dell'unità	Arrestare tutti i dispositivi che immettono calore negli ambienti
	La temperatura impostata è superiore alla temperatura ambiente	Correggere la temperatura impostata
	L'unità non opera comunque	Contattare il rivenditore
L'unità è rumorosa e vibra	Il pavimento non è orizzontale	Posizionare l'unità su di un piano orizzontale
	I filtri aria sono sporchi o ostruiti	Pulire i filtri aria come da indicazioni fornite in precedenza
L'unità emette gorgoglii	Il suono è determinato dal flusso del refrigerante	Emissione di rumori analoghi a questo sono normali

## Progettazione e Conformità

### MODIFICHE ALLE INFORMAZIONI

Per la nostra politica di continuo aggiornamento dei prodotti, le specifiche e le prestazioni, così come le funzionalità e i dati tecnici, sono soggetti a cambiamenti senza obbligo di preventiva informazione al pubblico e all'utenza.

### INFORMAZIONE SUI CONSUMI ENERGETICI

Le prestazioni energetiche dichiarate per il prodotto si intendono riferite all'apparecchio installato in un ambiente di prova, con tubazione espulsione aria non estesa e priva degli adattatori A o B.

### TEMPERATURE DI FUNZIONAMENTO

Modalità Operativa	Temperature di funzionamento
Raffreddamento	+17°C / +35°C
Deumidificazione	+13°C / +35°C

### UTILIZZO DEL TUBO DI ESPLUSIONE ARIA

Il tubo aria esterna deve necessariamente essere collegato al prodotto in caso di utilizzo in modalità Raffreddamento (Cool) e Automatica (Auto).

Il tubo aria esterna non deve essere applicato al prodotto durante l'utilizzo in modalità Deumidificazione (Dry); durante l'utilizzo del prodotto in questa modalità, per massimizzare l'estrazione di umidità dall'ambiente, è necessario che l'apparecchio diffonda nella stanza anche aria calda oltre a quella fredda normalmente espulsa.

Il prodotto opera correttamente anche se il tubo di espulsione aria è connesso al prodotto durante l'utilizzo in modalità Deumidificazione (Dry).

In questo caso, la capacità di deumidificazione sarà inferiore a quanto previsto nel caso della normale configurazione illustrata in precedenza.

## Smaltimento del prodotto

- Questo prodotto contiene refrigeranti naturali da cui dipende il suo funzionamento, ed altre sostanze pericolose.
- Quando questa unità deve essere smaltita al termine della sua vita operativa, le norme impongono speciali meccanismi di trattamento e di smaltimento dell'apparecchiatura.
- È vietato smaltire questo prodotto insieme ai tradizionali rifiuti domestici urbani.
- Smaltire il prodotto secondo le disposizioni di legge, in centri di conferimento dei rifiuti derivanti da apparecchiature elettriche ed elettroniche autorizzati secondo le normative vigenti nel territorio di installazione.
- Lo smaltimento non corretto del prodotto può inquinare acqua, aria, suolo, danneggiare la salute, ed avere impatto nocivo nei confronti della catena alimentare.

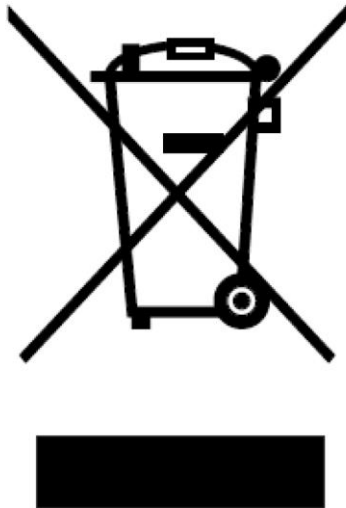

## Informazioni sull'assistenza

Questo prodotto contiene fluido refrigerante classificato come infiammabile. Prima svolgere qualunque riparazione su di un prodotto che contiene refrigeranti infiammabili, assicurarsi che siano verificate tutte le misure di sicurezza finalizzate a ridurre il rischio di incendio. Per le riparazioni che coinvolgono il circuito frigorifero le precauzioni elencate in seguito devono essere verificate prima di eseguire qualunque altra operazione.

### Procedure operative

Tutte le operazioni devono svolgersi in maniera tale da ridurre al minimo il rischio correlato alla presenza di vapori infiammabili nell'area in cui vengono eseguite le riparazioni.

Tutto il personale addetto alla manutenzione e alle altre operazioni, presente nei locali in cui si svolgono le attività, deve essere istruito riguardo alla natura delle operazioni da svolgere.

### Spazi in cui si svolgono le attività

Evitare di svolgere operazioni di riparazione in ambienti chiusi. Gli spazi in cui si svolgono le operazioni dovrebbero essere delimitati. Assicurarsi che nell'area in cui si svolgono le riparazioni non siano presenti dei materiali infiammabili.

### Verifica della presenza di refrigerante

L'ambiente in cui si svolgono le riparazioni deve essere verificato con appropriati strumenti di rilevazione per assicurarsi che prima e durante le lavorazioni, gli operatori siano informati della eventuale presenza di atmosfere infiammabili.

Assicurarsi che il sistema di rilevazione delle perdite di refrigerante utilizzato sia compatibile con le tipologie di refrigeranti infiammabili utilizzati e che risulti intrinsecamente sicuro.

### Presenza di dispositivi antincendio

Per lo svolgimento di qualunque attività correlata con i refrigeranti infiammabili sui prodotti, assicurarsi che sia disponibile e che sia facilmente accessibile un mezzo di estinzione di un eventuale incendio. Utilizzare preferibilmente un estintore a polvere ABC o ad anidride carbonica.

## Informazioni sull'assistenza

Assicurarsi dell'assenza di fiamme libere o altri inneschi. Dove vengono eseguite delle operazioni che coinvolgono il refrigerante o che espongono parti del circuito frigorifero normalmente sigillate, non devono essere presenti fiamme o altri inneschi che possano provocare incendi o esplosioni. Tutte le possibili fonti di innesco, incluso il fumo di sigaretta, devono essere mantenute a distanza sufficiente dal luogo di installazione, riparazione, assistenza o smaltimento dei prodotti, per tutto il tempo in cui è possibile che refrigeranti infiammabili vengano dispersi nell'ambiente. Prima di eseguire le lavorazioni il luogo dove vengono svolte deve essere verificato per assicurarsi che non ci siano rischi di innesco dei materiali infiammabili. Un segnale VIETATO FUMARE deve essere esposto.

### Ventilazione degli ambienti

Assicurarsi che il luogo in cui vengono eseguite le riparazioni o viene disassemblato il circuito frigorifero sia all'aperto o comunque adeguatamente ventilato. Deve essere mantenuta per tutto il tempo in cui le riparazioni si svolgono un'adeguata ventilazione dei locali in cui si svolgono le attività. Il sistema di ventilazione deve disperdere in maniera sicura le esalazioni ed espellerle preferibilmente all'aperto.

### Verifica dei componenti elettrici

In caso di sostituzione dei componenti elettrici o elettronici utilizzare esclusivamente parti originali e con le corrette specifiche proposte dal produttore. Seguire sempre le indicazioni del produttore per la riparazione e la manutenzione del prodotto. In caso di dubbi consultare il produttore o un centro assistenza tecnica autorizzato per le informazioni del caso.

### In caso di installazione di prodotti con refrigeranti infiammabili

Assicurarsi che la quantità di refrigerante contenuta nel circuito frigorifero sia tale da non determinare il superamento della concentrazione massima ammissibile nell'ambiente.

Assicurarsi che le aperture e i dispositivi di ventilazione siano correttamente funzionanti e non risultino ostruiti.

Assicurarsi che le etichette e le targhette di indicazione siano correttamente applicate e che siano leggibili.

Assicurarsi che le tubazioni del refrigerante non siano installate in modo da non poter essere aggredite dalla corrosione. Questo, anche se i materiali componenti le tubazioni non sono propriamente soggetti a corrosione diretta.

### Controlli iniziali sulle componenti elettriche

La riparazione e la manutenzione dei componenti elettrici ed elettronici dovrebbe includere un controllo iniziale sulla sicurezza dei dispositivi installati. Se esiste un difetto che può compromettere la sicurezza del prodotto non deve essere applicata tensione ai circuiti dell'unità. Se la problematica non può essere risolta immediatamente, il prodotto deve rimanere isolato dall'alimentazione elettrica per il tempo necessario alla realizzazione della riparazione definitiva. Il cliente deve essere informato della situazione e non deve utilizzare il prodotto.

I controlli iniziali sulle componenti elettriche prevedono che:

I condensatori non siano carichi: i condensatori non devono essere scaricati per corto circuito per evitare scintille ed incendi.

Non devono essere presenti componenti elettrici soggetti a tensione e cablaggi elettrici non isolati durante le operazioni di carico, recupero ed evacuazione del sistema.

Il collegamento a terra dell'unità deve sempre essere garantito.

### Riparazione delle componenti del circuito frigorifero

In caso di riparazione delle componenti del circuito frigorifero rimuovere l'alimentazione elettrica generale. Se non è possibile rimuovere l'alimentazione elettrica durante le attività di riparazione installare dei meccanismi di rilevazione permanenti delle perdite di refrigerante in modo da informare gli operatori dell'eventuale pericolo rappresentato dalla fuoriuscita di fluido e conseguente atmosfera esplosiva.

Nessuna attività di riparazione svolta sul prodotto, deve alterare le di isolamento elettrico o i cablaggi delle apparecchiature.

Non applicare al prodotto materiali sigillanti o altre forme di chiusura che possono impedire l'eventuale dispersione di refrigeranti infiammabili.

Tutte le parti e le componenti da utilizzare durante le riparazioni devono essere originali o autorizzate dal costruttore.

### ATTENZIONE

L'utilizzo di alcuni sigillanti a base siliconica può impedire la corretta operatività di alcuni rilevatori di perdite di refrigerante.

## Informazioni sull'assistenza

### Riparazione dei componenti a sicurezza implicita

Non applicare, in maniera permanente, nessun carico induttivo o capacitivo, tale da eccedere le specifiche predefinite in termini di tensione e corrente, ai circuiti del prodotto. I componenti a sicurezza implicita non possono essere sostituiti con parti generiche o differenti dalle prescrizioni.

Sostituire queste componenti esclusivamente con parti originali fornite dal costruttore degli apparecchi. Eseguire le prove e le verifiche sul prodotto nelle condizioni di prova specificate.

L'utilizzo di parti o componenti non originali può determinare il rischio di incendio ed esplosione.

### Cablaggi elettrici

Verificare che tutti i cablaggi elettrici non siano soggetti a usura, corrosione, temperature eccessive, vibrazioni, contatto con superfici taglienti o qualunque altro tipo di attrito che possa causare danni. Questa verifica dovrebbe anche tenere in considerazione gli effetti che le vibrazioni indotte dal compressore e dal ventilatore potrebbero avere in futuro.

### Utilizzo di rilevatori a fiamma

In nessun caso è ammesso l'utilizzo di dispositivi ricerca perdite di refrigerante basati su fiamme libere.

### Metodi di rilevazione delle perdite

Utilizzare i metodi di rilevazione descritti in seguito per l'identificazione delle eventuali perdite di refrigerante.

Cercafughe elettronici specificamente progettati per la tipologia di refrigerante utilizzata nel prodotto. Questi dispositivi devono essere soggetti a periodica attività di taratura con metodologie e strumentazioni finalizzate alla certificazione degli stessi.

Fluidi traccianti. L'utilizzo di fluidi traccianti è ammesso se questi risultano compatibili con il refrigerante in uso nella apparecchiatura. Non utilizzare fluidi traccianti in concentrazione superiore a quella massima ammessa. Se nell'impianto sono contenuti fluidi traccianti, non utilizzare detergenti a base di cloro poiché questi potrebbero reagire con il refrigerante e innescare processi di corrosione del rame componente parti dell'impianto.

### Saldatura

Qualunque operazione di saldatura eseguita sulle componenti delle unità o sull'impianto, deve essere eseguita soltanto dopo che il refrigerante è stato rimosso dal prodotto e dall'impianto. Utilizzare azoto anidro per la realizzazione delle saldature in ambiente inerte.

### Evacuazione, Carico del refrigerante, Rimozione del refrigerante

Il personale che esegue operazioni sul circuito frigorifero deve essere opportunamente formato e certificato secondo le normative di legge vigenti nel territorio di installazione. Il personale deve essere informato delle accortezze e delle cautele da adottare in caso di operazioni da svolgersi su circuiti frigoriferi che contengono refrigeranti infiammabili. Le verifiche sulla tenuta del circuito frigorifero devono essere eseguite utilizzando azoto anidro immesso nel sistema sino al raggiungimento delle pressioni di prova previste per l'apparecchiatura.

Non utilizzare ossigeno, aria compressa o altri gas per eseguire la verifica di tenuta del sistema.

Le operazioni di lavaggio e pulizia delle tubazioni devono essere eseguite utilizzando azoto e altri fluidi di lavaggio compatibili con i fluidi refrigeranti in uso nel sistema. Per il carico e l'incremento di refrigerante utilizzare fluido refrigerante idoneo contenuto in recipienti di tipo idoneo. Impiegare una bilancia certificata e opportunamente tarata per la quantificazione del refrigerante.

Utilizzare soltanto il refrigerante specificato per il prodotto. Non utilizzare fluidi refrigeranti di tipologia diversa da quella prescritta per l'apparecchiatura. Assicurarsi che non avvengano fenomeni di commistione di differenti fluidi refrigeranti.

Non inserire nel circuito frigorifero quantità di refrigerante superiore a quella specificata per l'impianto.

In caso di smontaggio dell'impianto il fluido refrigerante deve essere contenuto e recuperato. Il fluido refrigerante non dovrebbe essere disperso nell'atmosfera. Se è possibile, prima della rimozione delle unità, confinare il refrigerante nell'unità esterna mediante la manovra di pump down; in caso questa manovra non possa essere eseguita, utilizzare una unità di recupero per confinare il fluido refrigerante in un contenitore ed avviarlo allo smaltimento. Impiegare una bilancia certificata e opportunamente tarata per la quantificazione del refrigerante.

## Informazioni sull'assistenza

Durante le operazioni, gli operatori devono indossare dispositivi di protezione individuale adatti ai rischi potenzialmente manifestabili. Non inserire nei contenitori refrigerante in quantità superiore al massimo consentito. Non superare la pressione massima ammessa per i contenitori, nemmeno per brevi periodi di tempo.

Rimuovere dal circuito del recuperatore l'olio eventualmente contenuto nel separatore e avviarlo allo smaltimento o al riciclaggio secondo le modalità previste dalle normative vigenti nel luogo di installazione.

### Etichettatura

Non rimuovere le etichette con le indicazioni di sicurezza dal prodotto. In caso di rimozione del prodotto, dopo aver confinato il refrigerante nell'unità esterna, apporre sulla stessa etichetta di indicazione della tipologia e quantità di refrigerante contenuto.

Midea Italia S.r.l.  
Via Lazzaroni 5, 21047 Saronno (VA) -Italia-  
Tel. 02 96193015  
[www.comfee.eu](http://www.comfee.eu)







Portable Air Conditioner  
(Local Air Conditioner)

Instruction Manual

SOGNIDORO-09E

SOGNIDORO-12E

Thank you for purchasing our Portable Air Conditioner.  
Before using your air conditioner, please read this instruction manual carefully and keep it for future reference.

**READ AND SAVE THESE INSTRUCTIONS!**

## |Contents

Preparation -----	2
Safety Precautions -----	4
Cautions -----	5
Warning -----	6
Installation -----	7
Operation -----	11
Maintenance -----	17
Faults Diagnosis -----	18
Design and Compliance Notes -----	19
Sociable Remark -----	20
Other tips -----	21

# | Preparation

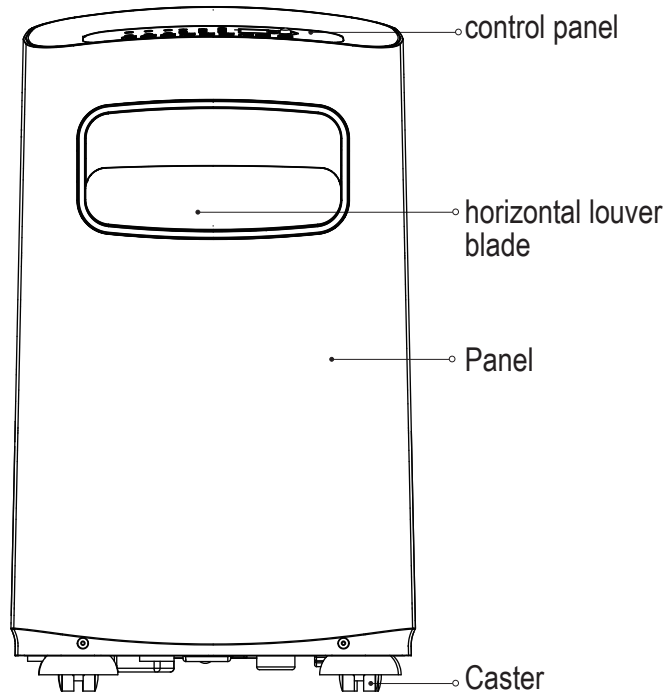

front

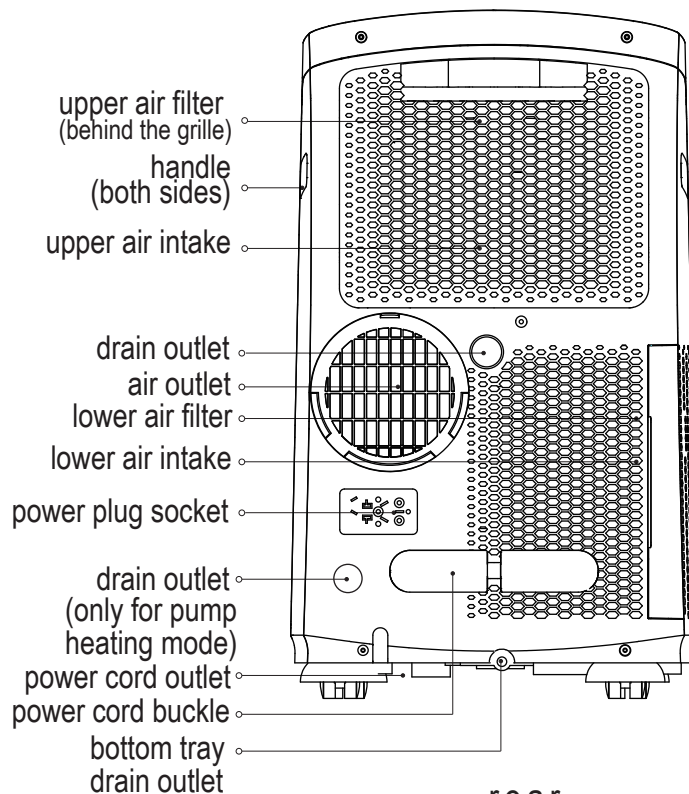

rear

## | Preparation

NOTE: The unit you purchased may be look like one of the following(s):

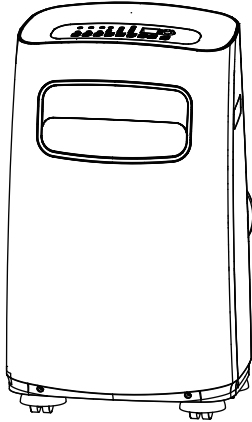

## | Safety Precautions



This symbol indicates that ignoring instructions may cause death or serious injury.



**WARNING:** To prevent death or injury to the user or other people and property damage, the following instructions must be followed. Incorrect operation due to ignoring of instructions may cause death, harm or damage.

- Installation must be performed according to the installation instructions. Improper installation can cause water leakage, electrical shock, or fire.
  - Use only the included accessories and parts, and specified tools for the installation. Using non-standard parts can cause water leakage, electrical shock, fire, and injury or property damage.
  - Make sure that the outlet you are using is grounded and has the appropriate voltage. The power cord is equipped with a three-prong grounding plug to protect against shock. Voltage information can be found on the side of the unit, behind the grille.
  - Install the unit on a flat, sturdy surface. Failure to do so could result in damage or excessive noise and vibration.
  - The unit must be kept free from obstruction to ensure proper function and to mitigate safety hazards.
  - DO NOT modify the length of the power cord or use an extension cord to power the unit. DO NOT share a single outlet with other electrical appliances. Improper power supply can cause fire or electrical shock.
  - Turn off the product when not in use.
- DO NOT install your air conditioner in a wet room such as a bathroom or laundry room. Too much exposure to water can cause electrical components to short circuit.
  - DO NOT install the unit in a location that may be exposed to combustible gas, as this could cause fire.
  - The unit has wheels to facilitate moving. Make sure not to use the wheels on thick carpet or to roll over objects, as these could cause tipping.
  - DO NOT operate a unit that it has been dropped or damaged.
  - The appliance with electric heater shall have at least 1 meter space to the combustible materials.
  - Do not touch the unit with wet or damp hands or when barefoot.
  - DO NOT allow children to play with the air conditioner. Children must be supervised around the unit at all times.
  - If the air conditioner is knocked over during use, turn off the unit and unplug it from the main power supply immediately. Visually inspect the unit to ensure there is no damage. If you suspect the unit has been damaged, contact a technician or customer service for assistance.
  - In a thunderstorm, the power must be cut off to avoid damage to the machine due to lightning.

## | Cautions



### Cautions

- This appliance can be used by children aged from 8 years and above and person with reduced physical, sensory or mental capabilities or lack of experience and knowledge if they have been given supervision or instruction concerning use of the appliance in a safe way and understand the hazards involved. Children shall not play the appliance. Cleaning and user maintenance shall not be made by children without supervision. (be applicable for the European Countries)
- This appliance is not intended for use by persons (including children) with reduced physical, sensory or mental capabilities or lack of experience and knowledge, unless they have been given supervision or instruction concerning use of the appliance by a person responsible for their safety. (be applicable for other countries except the European Countries )
- Children should be supervised to ensure that they do not play with the appliance.
- If the supply cord is damaged, it must be replaced by the manufacturer, its service agent or similarly qualified persons in order to avoid a hazard.
- Prior to cleaning or other maintenance, the appliance must be disconnected from the supply mains.
- Do not remove any fixed covers. Never use this appliance if it is not working properly, or if it has been dropped or damaged.
- Do not run cord under carpeting. Do not cover cord with throw rugs, runners, or similar coverings. Do not route cord under furniture or appliances. Arrange cord away from traffic area and where it will not be tripped over.
- Do not operate unit with a damaged cord, plug, power fuse or circuit breaker. Discard unit or return to an authorized service facility for examination and/or repair.
- To reduce the risk of fire or electric shock, do not use this fan with any solid-state speed control device.
- The appliance shall be installed in accordance with national wiring regulations.
- Contact the authorised service technician for repair or maintenance of this unit.
- Contact the authorised installer for installation of this unit.
- Do not cover or obstruct the inlet or outlet grilles.
- Do not use this product for functions other than those described in this instruction manual.
- Before cleaning, turn off the power and unplug the unit.
- Disconnect the power if strange sounds, smell, or smoke comes from it.

## | Warning

- Do not use means to accelerate the defrosting process or to clean, other than those recommended by the manufacturer.
- The appliance shall be stored in a room without continuously operating ignition sources (for example: open flames, an operating gas appliance or an operating electric heater).
- Do not pierce or burn.
- Be aware that the refrigerants may not contain an odour.
- Appliance should be installed, operated and stored in a room with a floor area larger than 12 m<sup>2</sup>.
- Compliance with national gas regulations shall be observed.
- Keep ventilation openings clear of obstruction.
- The appliance shall be stored so as to prevent mechanical damage from occurring.
- A warning that the appliance shall be stored in a well-ventilated area where the room size corresponds to the room area as specified for operation.
- Any person who is involved with working on or breaking into a refrigerant circuit should hold a current valid certificate from an industry-accredited assessment authority, which authorises their competence to handle refrigerants safely in accordance with an industry recognised assessment specification.
- Servicing shall only be performed as recommended by the equipment manufacturer. Maintenance and repair requiring the assistance of other skilled personnel shall be carried out under the supervision of the person competent in the use of flammable refrigerants.

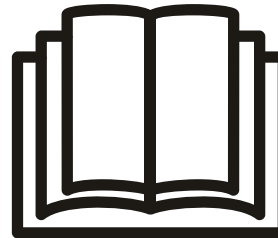

## Installation

### Choosing The Right Location

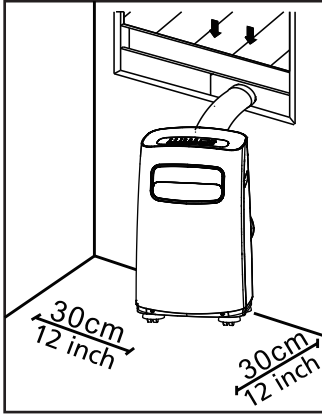

Your installation location should meet the following requirements:

- Make sure that you install your unit on an even surface to minimize noise and vibration.
- The unit must be installed near a grounded plug, and the Collection Tray Drain (found on the back of the unit) must be accessible.
- The unit should be located at least 30cm (12") from the nearest wall to ensure proper air conditioning.
- DO NOT cover the Intakes, Outlets or Remote Signal Receptor of the unit, as this could cause damage to the unit.

### NOTE:

All the illustrations in the manual are for explanation purpose only. Your machine may be slightly different. The actual shape shall prevail.

The unit can be controlled by the unit control panel alone or with the remote controller. This manual does not include Remote Controller Operations, see the <<Remote Controller Instruction>> packed with the unit for details.















# Installation

## Tools Needed

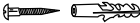
-Medium Philips screwdriver; -Tape measure or ruler; -Knife or scissors; -Saw (optional, to shorten window adaptor for narrow windows)

## Accessories

Your Window Installation Kit fits windows 67.5-123cm (26.5-48") and can be shortened for smaller windows.

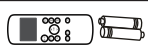
Part	Description	Quantity
	Unit Adaptor	1 pc
	Exhaust Hose	1 pc
	Window Slider Adaptor	1 pc
	Wall Exhaust Adaptor A (only for wall installation)	1 pc
	Wall Exhaust Adaptor B(with cap)(only for wall installation)	1 pc
	Bolt	1 pc
	Window Slider A(with hole), Window Slider B	1 set
	Screw and anchor (only for wall installation)	4 set
 *	Foam Seal A (Adhesive)	2 pc
 *	Foam Seal B (Adhesive)	2 pc
 *	Foam Seal C (Non-adhesive)	1 pc
 *	Security Bracket and 2 Screws	1 set
	Drain Hose, Power Cord Buckle	1 set
	Drain Hose Adaptor(only for heat pump mode)	1 pc
	Remote Controller and Battery (For remote control models only)	1 set

Items with \* are optional. Slight variations in design may occur.

## Window Installation Kit(optional)

**Step One: Preparing the Exhaust Hose assembly**  
Press the exhaust hose into the window slider adaptor (into wall window slider adaptor for wall installation) and unit adaptor, clamp automatically by elastic buckles of the adaptors.

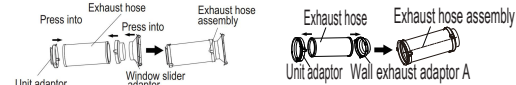

Type window installation      Type wall window installation

**Step Two: Install the Exhaust hose assembly to the unit**  
Insert unit adaptor of the Exhaust hose assembly into the lower groove of the air outlet of the unit while the hook of the adaptor is aligned with the hole seat of the air outlet and slide down the Exhaust hose assembly along the arrow direction for installation.

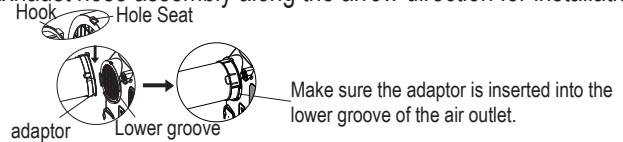

## Step Three: Preparing the Adjustable Window Slider

1. Depending on the size of your window, adjust the size of the window slider.
2. If the length of the window requires two window sliders, use the bolt to fasten the window sliders once they are adjusted to the proper length.

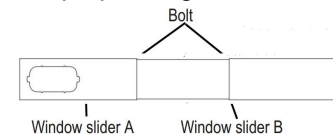

# Installation

Note: Once the Exhaust Hose assembly and Adjustable Window Slider are prepared, choose from one of the following three installation methods.

## Type 1: Hung Window Installation(optional)

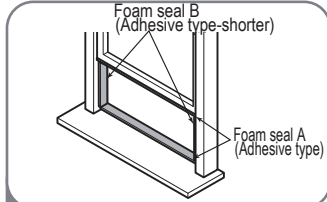

1 Cut the adhesive foam seal A and B strips to the proper lengths, and attach them to the window sash and frame as shown.

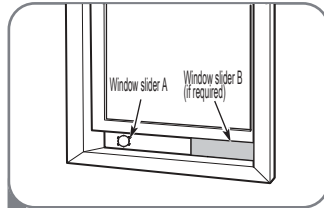

2 Insert the window slider assembly into the window opening.

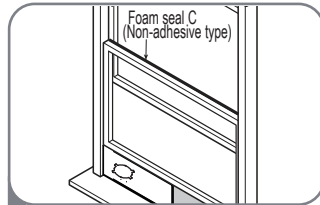

3 Cut the non-adhesive foam seal C strip to match the width of the window. Insert the seal between the glass and the window frame to prevent air and insects from getting into the room.

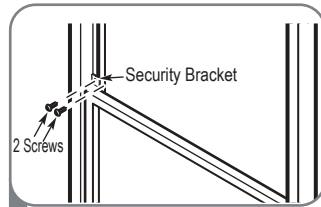

4 If desired, install the security bracket with 2 screws as shown.

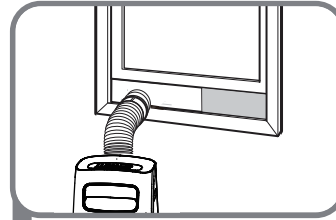

5 Insert the window slider adaptor into the hole of the window slider.

## Type 2: Sliding Window Installation(optional)

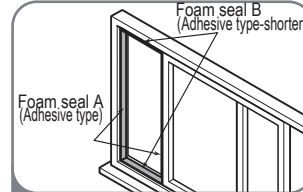

1 Cut the adhesive foam seal A and B strips to the proper lengths, and attach them to the window sash and frame as shown.

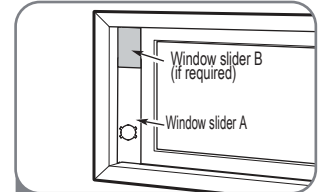

2 Insert the window slider assembly into the window opening.

# Installation

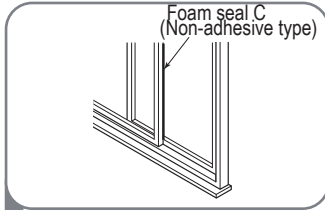

3 Cut the non-adhesive foam seal C strip to match the window height. Insert the foam seal between the glass and the window frame to prevent air and insects from getting into the room.

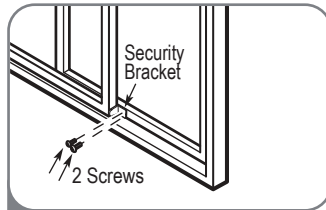

4 If desired, install the security bracket with 2 screws as shown.

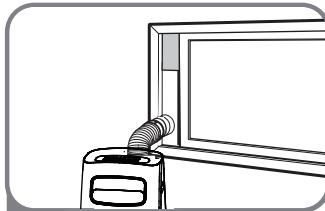

5 Insert the window slider adaptor into the hole of the window slider.

## Type 3: Wall Installation(optional)

- Cut a 125mm (4.9inch) hole into the wall for the Wall Exhaust Adaptor B.
- Secure the Wall Exhaust Adaptor B to the wall using the four Anchors and Screws provided in the kit.
- Connect the Exhaust Hose Assembly(with Wall Exhaust Adaptor A) to the Wall Exhaust Adaptor B.

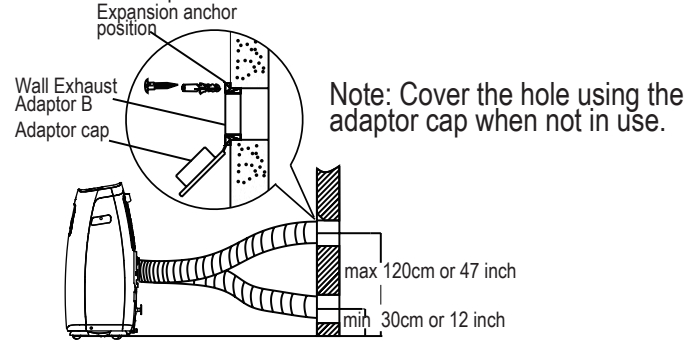

Note: To ensure proper function, DO NOT overextend or bend the hose. Make sure that there is no obstacle around the air outlet of the exhaust hose (in the range of 500mm) in order to the exhaust system works properly. All the illustrations in this manual are for explanation purpose only. Your air conditioner may be slightly different. The actual shape shall prevail.



# Operation

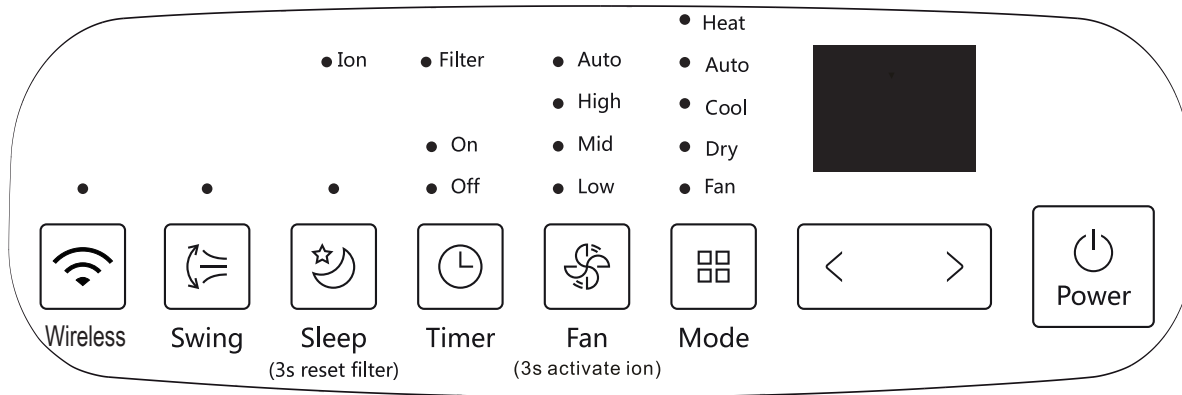

## Wireless button(optional)

Used to initiate the wireless connection mode. For the first time to use wireless function, press the wireless button for 3 seconds to initiate the wireless connection mode. The LED DISPLAY shows 'AP' to indicate you can set wireless connection. If connection(router) is successful within 8 minutes, the unit will exit wireless connection mode automatically and the wireless indicator illuminates. If connection is failure within 8 minutes, the unit exits wireless connection mode automatically. After Wireless connection is successful, for some models you can press Wireless and DOWN (-) buttons at the same time for 0.5 seconds to turn off Wireless

function and the LED DISPLAY shows 'OF' for 3 seconds, press Wireless button to turn on Wireless function and the LED DISPLAY shows 'ON' for 3 seconds.  
NOTE: When you restart the wireless function, it may take a period of time to connect to the network automatically.



## Swing button(optional)

(Applicable to the models with auto swing feature only)  
Used to initiate the Auto swing feature. When the operation is ON, press the SWING button can stop the louver at the desired angle.

# | Operation



Sleep  
(3s reset filter)

## Sleep(Eco)/Filter button

Used to initiate the SLEEP/ECO operation.  
NOTE: After 250 hours of operation, the filter indicator light illuminates. This feature is a reminder to clean the Air Filter for more efficient operation. Press this button for 3 seconds to cancel the reminder.



Timer

## Timer button

Used to initiate the AUTO ON start time and AUTO OFF stop time program, in conjunction with the + & - buttons. The timer on/off indicator light illuminates under the timer on/off settings.



Fan  
(3s activate ion)

## Fan/Ion button(Ion is optional)

Control the fan speed. Press to select the fan speed in four steps-LOW, MID(MED), HIGH and AUTO. The fan speed indicator light illuminates under different fan settings.  
NOTE: Press this button for 3 seconds to initiate ION feature. The ion generator is energized and will help to remove pollen and impurities from the air, and trap them in the filter. Press it for 3 seconds again to stop the ION feature.



Mode

## Mode button

Selects the appropriate operating mode. Each time you press the button, a mode is selected in a sequence that goes from AUTO, COOL, DRY, FAN and HEAT (cooling only models without).The mode indicator light illuminates under the different mode settings.



## Up (+) and Down (-) buttons

Used to adjust (increasing/decreasing) temperature settings in 1°C/1°F (or 2°F) increments in a range of 17°C/62°F to 30°C/86°F (or 88°F) or the TIMER setting in a range of 0~24hrs.

NOTE: The control is capable of displaying temperature in degrees Fahrenheit or degrees Celsius. To convert from one to the other, press and hold the Up and Down buttons at the same time for 3 seconds.



Power

## Power button

Power switch on/off.

## | Operation

### LED display

Shows the set temperature in °C or °F and the Auto-timer settings. While on DRY and FAN modes, it shows the room temperature.

Shows Error codes and protection code:

E1-Room temperature sensor error.

E2-Evaporator temperature sensor error.

E3-Condenser temperature sensor error (on some models).

E4-Display panel communication error.

EC-Refrigerant leakage detection malfunction(on some models).

E7-Zero-crossing malfunction.

P1-Bottom tray is full--Connect the drain hose and drain the collected water away.If protection repeats, call for service.

Note: When one of the above malfunctions occurs, turn off the unit, and check for any obstructions.

Restart the unit, if the malfunction is still present, turn off the unit and unplug the power cord.

Contact the manufacturer or its service agents or a similar qualified person for service.

### Operation Instructions

#### COOL operation

-Press the "MODE" button until the "COOL" indicator light comes on.

-Press the ADJUST buttons "+" or "-" to select your desired room temperature. The temperature can be set within a range of 17°C~30°C/62°F~88°F(or 86°F).

-Press the "FAN SPEED" button to choose the fanspeed.

#### HEAT operation(cooling only models without)

-Press the "MODE" button until the "HEAT" indicator light comes on.

-Press the ADJUST buttons "+" or "-" to select your desired room temperature. The temperature can be set within a range of 17°C~30°C/62°F~88°F (or 86°F).

-Press the "FAN SPEED" button to choose the fan speed.

For some models, the fan speed can not be adjusted under HEAT mode.

#### DRY operation

-Press the "MODE" button until the "DRY" indicator light comes on.

-Under this mode, you cannot select a fan speed or adjust the temperature. The fan motor operates at LOW speed.

## | Operation

- Keep windows and doors closed for the best dehumidifying effect.
- Do not put the duct to window.

### AUTO operation

- When you set the air conditioner in AUTO mode, it will automatically select cooling, heating(cooling only models without), or fan only operation depending on what temperature you have selected and the room temperature.
- The air conditioner will control room temperature automatically round the temperature point set by you.
- Under AUTO mode, you can not select the fan speed.

NOTE: Under AUTO mode, both the AUTO mode and the actual operation mode indicator lights illuminate for the unit with POWER MANAGEMENT feature.

### FAN operation

- Press the "MODE" button until the "FAN " indicator light comes on.
- Press the "FAN SPEED" button to choose the fan speed. The temperature can not be adjusted.
- Do not put the duct to window.

### TIMER operation

- When the unit is on, press the Timer button will initiate the Auto-off stop program, the TIMER OFF indicator light

illuminates. Press the UP or DOWN button to select the desired time. Press the TIMER button again within 5 seconds, the Auto-on start program is initiated. And the TIMER ON indicator light illuminates. Press the up or down button to select the desired Auto-on start time.

- When the unit is off, press the Timer button to initiate the Auto-on start program, press it again within five seconds will initiate the Auto-off stop program.
- Press or hold the UP or DOWN button to change the Auto time by 0.5 hour increments, up to 10 hours, then at 1 hour increments up to 24 hours. The control will count down the time remaining until start.
- The system will automatically revert back to display the previous temperature setting if there is no operation in a 5 seconds period.
- Turning the unit ON or OFF at any time or adjusting the timer setting to 0.0 will cancel the Auto Start/Stop timer program.
- When the malfunction occurs, the Auto Start/Stop timed program will also be cancelled.

### SLEEP/ECO operation

- Press this button, the selected temperature will increase (cooling) or decrease(heating) by 1°C/2°F(or 1°F) 30

## | Operation

minutes. The temperature will then increase (cooling) or decrease (heating) by another 1°C/2°F (or 1°F) after an additional 30 minutes. This new temperature will be maintained for 7 hours before it returns to the originally selected temperature. This ends the Sleep/Eco mode and the unit will continue to operate as originally programmed. NOTE: This feature is unavailable under FAN or DRY mode.

### Other features

FOLLOW ME/TEMP SENSING feature (optional)

NOTE: This feature can be activated from the remote control ONLY. The remote control serves as a remote thermostat allowing for the precise temperature control at its location. To activate the Follow Me/Temp Sensing feature, point the remote control towards the unit and press the Follow Me/Temp Sensing button. The remote display is actual temperature at its location. The remote control will send this signal to the air conditioner every 3 minutes interval until press the Follow Me/Temp Sensing button again. If the unit does not receive the Follow Me/Temp Sensing signal during any 7 minutes interval, the unit will exit the Follow Me/Temp Sensing mode. NOTE: This feature is unavailable under FAN or DRY mode.

AUTO-RESTART (on some models)

If the unit breaks off unexpectedly due to the power cut, it will restart with the previous function setting automatically when the power resumes.

WAIT 3 MINUTES BEFORE RESUMING OPERATION

After the unit has stopped, it can not be restarted operation in the first 3 minutes. This is to protect the unit. Operation will automatically start after 3 minutes.

AIR FLOW DIRECTION ADJUSTMENT

The louver can be adjusted automatically. Adjust the air flow direction automatically. (NOTE: On some models the louver can be adjusted manually only)

-When the Power is ON, the louver opens fully.

-Press the SWING button on the panel or remote controller to initiate the Auto swing feature. The louver will swing up and down automatically.

-Please do not adjust the louver manually.

POWER MANAGEMENT feature (optional)

When the ambient temperature is lower than the setting temperature for a period of time, the unit will be automatically operate power management feature. The compressor and fan motor stop. When the ambient temperature is higher than the setting temperature, the unit will be automatically quit the power management feature. The compressor and (or) fan motor run.



## Operation

### Water drainage

-During dehumidifying modes, remove the upper drain plug from the back of the unit, install the drain connector (5/8" universal female mender) with 3/4" hose (locally purchased). For the models without drain connector, just attach the drain hose to the hole. Place the open end of the hose directly over the drain area in your basement floor.

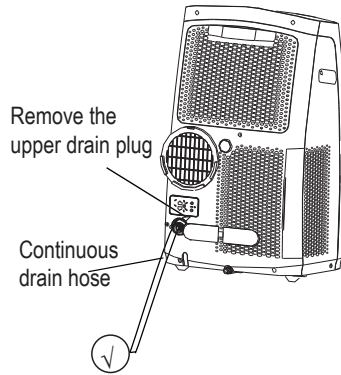

-During heating pump mode, remove the lower drain plug from the back of the unit, install the drain connector (5/8" universal female mender) with 3/4" hose (locally purchased). For the models without drain connector, just attach the drain hose to the hole. Place the hose adaptor directly over the drain area in your basement floor. NOTE: Make sure the hose is secure so there are no leaks.

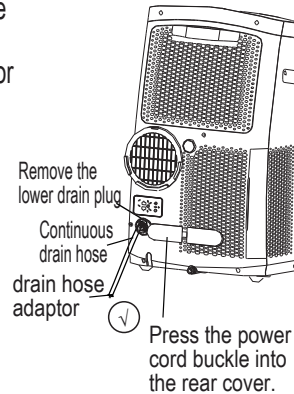

Direct the hose toward the drain, making sure that there are no kinks that will stop the water flowing. Place the end of the hose into the drain and make sure the end of the hose is down to let the water flow smoothly. (See Figs with ✓). Do never let it up. (See Figs with ✗). When the continuous drain hose is not used, ensure that the corresponding drain plug and knob are installed firmly to prevent leakage.

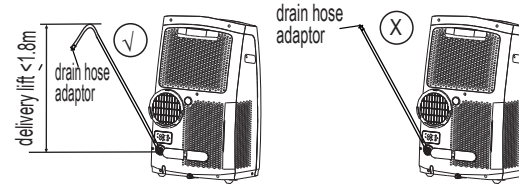

-When the water level of the bottom tray reaches a predetermined level, the unit beeps 8 times, the digital display area shows "P1". At this time the air conditioning/dehumidification process will immediately stop. However, the fan motor will continue to operate (this is normal). Carefully move the unit to a drain location, remove the bottom drain plug and let the water drain away. Reinstall the bottom drain plug and restart the machine until the "P1" symbol disappears. If the error repeats, call for service. NOTE: Be sure to reinstall the bottom drain plug firmly to prevent leakage before using the unit.

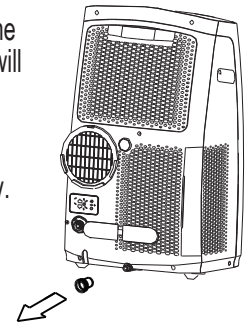

## | Maintenance

### WARNING:

- Always unplug the unit before cleaning or servicing.
- DO NOT use flammable liquids or chemicals to clean the unit.
- DO NOT wash the unit under running water. Doing so causes electrical danger.
- DO NOT operate the machine if the power supply was damaged during cleaning. A damaged power cord must be replaced with a new cord from the manufacturer.

### Clean the Air Filter

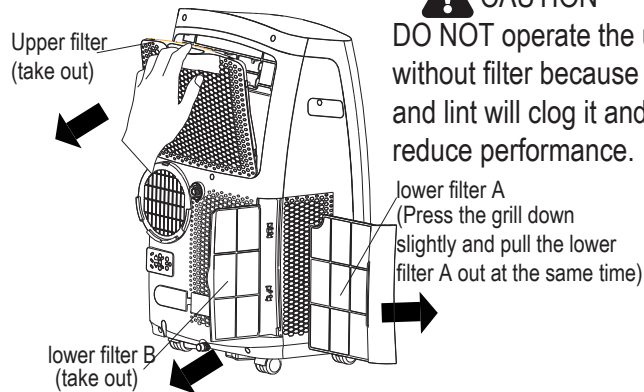

Remove the air filter

### CAUTION

DO NOT operate the unit without filter because dirt and lint will clog it and reduce performance.

### Maintenance Tips

- Be sure to clean the air filter every 2 weeks for optimal performance.
- The water collection tray should be drained immediately after P1 error occurs, and before storage to prevent mold.
- In households with animals, you will have to periodically wipe down the grill to prevent blocked airflow due to animal hair.

### Clean the Unit

Clean the unit using a damp, lint-free cloth and mild detergent. Dry the unit with a dry lint-free cloth.

### Store the unit when not in use

- Drain the unit's water collection tray according to the instructions in the following section.
- Run the appliance on FAN mode for 12 hours in a warm room to dry it and prevent mold.
- Turn off the appliance and unplug it.
- Clean the air filter according to the instructions in the previous section. Reinstall the clean, dry filter before storing.
- Remove the batteries from the remote control.



Be sure to store the unit in a cool, dark place. Exposure to direct sunshine or extreme heat can shorten the lifespan of the unit.

## Faults Diagnosis

Please check the machine according to the following form before asking for maintenance:

Problem	Possible Cause	Troubleshooting
Unit does not turn on when pressing ON/OFF button	P1 Error Code	The Water Collection Tray is full. Turn off the unit, drain the water from the Water Collection Tray and restart the unit.
	In COOL mode: room temperature is lower than the set temperature	Reset the temperature
Unit does not cool well	The air filter is blocked with dust or animal hair	Turn off the unit and clean the filter according to instructions
	Exhaust hose is not connected or is blocked	Turn off the unit, disconnect the hose, check for blockage and reconnect the hose
	The unit is low on refrigerant	Call a service technician to inspect the unit and top off refrigerant
	Temperature setting is too high	Decrease the set temperature
	The windows and doors in the room are open	Make sure all windows and doors are closed
	The room area is too large	Double-check the cooling area
	There are heat sources inside the room	Remove the heat sources if possible
The unit is noisy and vibrates too much	The ground is not level	Place the unit on a flat, level surface
	The air filter is blocked with dust or animal hair	Turn off the unit and clean the filter according to instructions
The unit makes a gurgling sound	This sound is caused by the flow of refrigerant inside the unit	This is normal

## Design and Compliance Notes

### Design Notice

In order to ensure the optimal performance of our products, the design specifications of the unit and remote control are subject to change without prior notice.

### Energy Rating Information

The Energy Rating for this unit is based on an installation using an un-extended exhaust duct without window slider adaptor or wall exhaust adaptor A (as shown in the Installation section of this manual)

### Unit Temperature Range

Mode	Temperature Range
Cool	17-35°C (62-95°F)
Dry	13-35°C (55-95°F)
Heat(pump heat mode)	5-30°C (41-86°F)
Heat(electrical heat mode)	≤ 30°C (86°F)

Note: The model MPPFB-11CRN7-QB6 should be connected only to a supply with the relevant system impedance no more than 0.373 ohm. Restrictions to connection may be imposed by the supply authority on the use of equipment in the actual relevant system impedance at the interface point on the user's premise exceeds 0.373 ohm.

### Exhaust hose installation:

The exhaust hose and adaptor must be installed or removed in accordance with the usage mode. For COOL, HEAT (heat pump type) or AUTO mode must be installed exhaust hose. For FAN, DEHUMIDIFY or HEAT (electrical heat type) mode must be removed exhaust hose.

## | Sociable Remark

When using this dehumidifier in the European countries, the following information must be followed:

**DISPOSAL:** Do not dispose this product as unsorted municipal waste. Collection of such waste separately for special treatment is necessary.

It is prohibited to dispose of this appliance in domestic household waste.

For disposal, there are several possibilities:

- A) The municipality has established collection systems, where electronic waste can be disposed of at least free of charge to the user.
- B) When buying a new product, the retailer will take back the old product at least free of charge.
- C) The manufacture will take back the old appliance for disposal at least free of charge to the user.
- D) As old products contain valuable resources, they can be sold to scrap metal dealers.

Wild disposal of waste in forests and landscapes endangers your health when hazardous substances leak into the ground-water and find their way into the food chain.

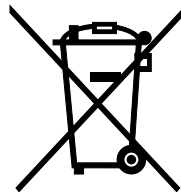

## | Other tips

1.Transport of equipment containing flammable refrigerants

See transport regulations

2.Marking of equipment using signs

See local regulations

3.Disposal of equipment using flammable refrigerants

See national regulations.

4.Storage of equipment/appliances

The storage of equipment should be in accordance with the manufacturer's instructions.

5.Storage of packed (unsold) equipment

Storage package protection should be constructed such that mechanical damage to the equipment inside the package will not cause a leak of the refrigerant charge.

The maximum number of pieces of equipment permitted to be stored together will be determined by local regulations.

6.Information on servicing

1)Checks to the area

Prior to beginning work on systems containing flammable refrigerants, safety checks are necessary to ensure that the risk of ignition is minimised. For repair to the refrigerating system, the following precautions shall be complied with prior to conducting work on the system.

2)Work procedure

Work shall be undertaken under a controlled procedure so as to minimise the risk of a flammable gas or vapour being present while the work is being performed.

3)General work area

All maintenance staff and others working in the local area shall be instructed on the nature of work being carried out. Work in confined spaces shall be avoided. The area around the workspace shall be sectioned off. Ensure that the conditions within the area have been made safe by control of flammable material.

4)Checking for presence of refrigerant

The area shall be checked with an appropriate refrigerant detector prior to and during work, to ensure the technician is aware of potentially flammable atmospheres. Ensure that the leak detection equipment being used is suitable for use with flammable refrigerants, i.e. non-sparking, adequately sealed or intrinsically safe.

5)Presence of fire extinguisher

If any hot work is to be conducted on the refrigeration equipment or any associated parts, appropriate fire extinguishing equipment shall be available to hand. Have a dry powder or CO<sub>2</sub> fire extinguisher adjacent to the charging area.

6)No ignition sources

No person carrying out work in relation to a refrigeration system which involves exposing any pipe work that contains or has contained flammable refrigerant shall use any sources of ignition in such a manner that it may lead to the risk of fire or

## | Other tips

explosion. All possible ignition sources, including cigarette smoking, should be kept sufficiently far away from the site of installation, repairing, removing and disposal, during which flammable refrigerant can possibly be released to the surrounding space. Prior to work taking place, the area around the equipment is to be surveyed to make sure that there are no flammable hazards or ignition risks. No Smoking signs shall be displayed.

### 7) Ventilated area

Ensure that the area is in the open or that it is adequately ventilated before breaking into the system or conducting any hot work. A degree of ventilation shall continue during the period that the work is carried out. The ventilation should safely disperse any released refrigerant and preferably expel it externally into the atmosphere.

### 8) Checks to the refrigeration equipment

Where electrical components are being changed, they shall be fit for the purpose and to the correct specification. At all times the manufacturer's maintenance and service guidelines shall be followed. If in doubt consult the manufacturer's technical department for assistance. The following checks shall be applied to installations using flammable refrigerants:

The charge size is in accordance with the room size within which the refrigerant containing parts are installed;  
The ventilation machinery and outlets are operating

adequately and are not obstructed;

If an indirect refrigerating circuit is being used, the secondary circuit shall be checked for the presence of refrigerant; Marking to the equipment continues to be visible and legible. Markings and signs that are illegible shall be corrected;

Refrigeration pipe or components are installed in a position where they are unlikely to be exposed to any substance which may corrode refrigerant containing components, unless the components are constructed of materials which are inherently resistant to being corroded or are suitably protected against being so corroded.

### 9) Checks to electrical devices

Repair and maintenance to electrical components shall include initial safety checks and component inspection procedures. If a fault exists that could compromise safety, then no electrical supply shall be connected to the circuit until it is satisfactorily dealt with. If the fault cannot be corrected immediately but it is necessary to continue operation, an adequate temporary solution shall be used. This shall be reported to the owner of the equipment so all parties are advised.

Initial safety checks shall include:

That capacitors are discharged: this shall be done in a safe manner to avoid possibility of sparking;  
That there no live electrical components and wiring are

## | Other tips

exposed while charging, recovering or purging the system;  
That there is continuity of earth bonding.

### 7.Repairs to sealed components

1)During repairs to sealed components, all electrical supplies shall be disconnected from the equipment being worked upon prior to any removal of sealed covers, etc. If it is absolutely necessary to have an electrical supply to equipment during servicing, then a permanently operating form of leak detection shall be located at the most critical point to warn of a potentially hazardous situation.

2)Particular attention shall be paid to the following to ensure that by working on electrical components, the casing is not altered in such a way that the level of protection is affected. This shall include damage to cables, excessive number of connections, terminals not made to original specification, damage to seals, incorrect fitting of glands, etc. Ensure that apparatus is mounted securely.

Ensure that seals or sealing materials have not degraded such that they no longer serve the purpose of preventing the ingress of flammable atmospheres. Replacement parts shall be in accordance with the manufacturer's specifications.

NOTE: The use of silicon sealant may inhibit the effectiveness of some types of leak detection equipment. Intrinsically safe components do not have to be isolated prior to working on them.

### 8.Repair to intrinsically safe components

Do not apply any permanent inductive or capacitance loads to the circuit without ensuring that this will not exceed the permissible voltage and current permitted for the equipment in use. Intrinsically safe components are the only types that can be worked on while live in the presence of a flammable atmosphere. The test apparatus shall be at the correct rating. Replace components only with parts specified by the manufacturer. Other parts may result in the ignition of refrigerant in the atmosphere from a leak.

### 9.Cabling

Check that cabling will not be subject to wear, corrosion, excessive pressure, vibration, sharp edges or any other adverse environmental effects. The check shall also take into account the effects of aging or continual vibration from sources such as compressors or fans.

### 10.Detection of flammable refrigerants

Under no circumstances shall potential sources of ignition be used in the searching for or detection of refrigerant leaks. A halide torch (or any other detector using a naked flame) shall not be used.

### 11.Leak detection methods

The following leak detection methods are deemed acceptable for systems containing flammable refrigerants. Electronic leak detectors shall be used to detect flammable refrigerants, but the sensitivity may not be adequate, or



## | Other tips

may need re-calibration. (Detection equipment shall be calibrated in a refrigerant-free area.) Ensure that the detector is not a potential source of ignition and is suitable for the refrigerant used. Leak detection equipment shall be set at a percentage of the LFL of the refrigerant and shall be calibrated to the refrigerant employed and the appropriate percentage of gas (25 % maximum) is confirmed. Leak detection fluids are suitable for use with most refrigerants but the use of detergents containing chlorine shall be avoided as the chlorine may react with the refrigerant and corrode the copper pipe-work. If a leak is suspected, all naked flames shall be removed/ extinguished. If a leakage of refrigerant is found which requires brazing, all of the refrigerant shall be recovered from the system, or isolated (by means of shut off valves) in a part of the system remote from the leak. Oxygen free nitrogen (OFN) shall then be purged through the system both before and during the brazing process.

### 12. Removal and evacuation

When breaking into the refrigerant circuit to make repairs or for any other purpose conventional procedures shall be used. However, it is important that best practice is followed since flammability is a consideration. The following procedure shall be adhered to:

- Remove refrigerant;
- Purge the circuit with inert gas;

- Evacuate;
- Purge again with inert gas;
- Open the circuit by cutting or brazing.

The refrigerant charge shall be recovered into the correct recovery cylinders. The system shall be flushed with OFN to render the unit safe. This process may need to be repeated several times. Compressed air or oxygen shall not be used for this task.

Flushing shall be achieved by breaking the vacuum in the system with OFN and continuing to fill until the working pressure is achieved, then venting to atmosphere, and finally pulling down to a vacuum. This process shall be repeated until no refrigerant is within the system. When the final OFN charge is used, the system shall be vented down to atmospheric pressure to enable work to take place. This operation is absolutely vital if brazing operations on the pipe-work are to take place.

Ensure that the outlet for the vacuum pump is not close to any ignition sources and there is ventilation available.

### 13. Charging procedures

In addition to conventional charging procedures, the following requirements shall be followed.

Ensure that contamination of different refrigerants does not occur when using charging equipment. Hoses or lines shall be as short as possible to minimise the amount of refrigerant contained in them.

## | Other tips

Extreme care shall be taken not to overfill the refrigeration system. Prior to recharging the system it shall be pressure tested with OFN. The system shall be leak tested on completion of charging but prior to commissioning. A follow up leak test shall be carried out prior to leaving the site.

### 14. Decommissioning

Before carrying out this procedure, it is essential that the technician is completely familiar with the equipment and all its detail. It is recommended good practice that all refrigerants are recovered safely. Prior to the task being carried out, an oil and refrigerant sample shall be taken in case analysis is required prior to re-use of reclaimed refrigerant. It is essential that electrical power is available before the task is commenced.

- a) Become familiar with the equipment and its operation.
- b) Isolate system electrically.
- c) Before attempting the procedure ensure that:
  - Mechanical handling equipment is available, if required, for handling refrigerant cylinders;
  - All personal protective equipment is available and being used correctly;
  - The recovery process is supervised at all times by a competent person;
  - Recovery equipment and cylinders conform to the appropriate standards.
- d) Pump down refrigerant system, if possible.
- e) If a vacuum is not possible, make a manifold so that

refrigerant can be removed from various parts of the system.

- f) Make sure that cylinder is situated on the scales before recovery takes place.
- g) Start the recovery machine and operate in accordance with manufacturer's instructions.
- h) Do not overfill cylinders. (No more than 80 % volume liquid charge).
- i) Do not exceed the maximum working pressure of the cylinder, even temporarily.
- j) When the cylinders have been filled correctly and the process completed, make sure that the cylinders and the equipment are removed from site promptly and all isolation valves on the equipment are closed off.
- k) Recovered refrigerant shall not be charged into another refrigeration system unless it has been cleaned and checked.

### 15. Labelling

Equipment shall be labelled stating that it has been de-commissioned and emptied of refrigerant. The label shall be dated and signed. Ensure that there are labels on the equipment stating the equipment contains flammable refrigerant.

### 16. Recovery

When removing refrigerant from a system, either for servicing or decommissioning, it is recommended good

## | Other tips

practice that all refrigerants are removed safely.

When transferring refrigerant into cylinders, ensure that only appropriate refrigerant recovery cylinders are employed.

Ensure that the correct number of cylinders for holding the total system charge is available. All cylinders to be used are designated for the recovered refrigerant and labelled for that refrigerant (i.e. special cylinders for the recovery of refrigerant). Cylinders shall be complete with pressure relief valve and associated shut-off valves in good working order.

Empty recovery cylinders are evacuated and, if possible, cooled before recovery occurs.

The recovery equipment shall be in good working order with a set of instructions concerning the equipment that is at hand and shall be suitable for the recovery of flammable refrigerants. In addition, a set of calibrated weighing scales shall be available and in good working order. Hoses shall be complete with leak-free disconnect couplings and in good condition. Before using the recovery machine, check that it is in satisfactory working order, has been properly maintained and that any associated electrical components are sealed to prevent ignition in the event of a refrigerant release. Consult manufacturer if in doubt.

The recovered refrigerant shall be returned to the refrigerant supplier in the correct recovery cylinder, and the relevant Waste Transfer Note arranged. Do not mix refrigerants in recovery units and especially not in cylinders. If compressors

or compressor oils are to be removed, ensure that they have been evacuated to an acceptable level to make certain that flammable refrigerant does not remain within the lubricant. The evacuation process shall be carried out prior to returning the compressor to the suppliers. Only electric heating to the compressor body shall be employed to accelerate this process. When oil is drained from a system, it shall be carried out safely.





# Mobiles Klimagerät (Lokale Klimaanlage)

Bedienungsanleitung

SOGNIDORO-09E

SOGNIDORO-12E

Danke, dass Sie sich für unser mobiles Klimagerät entschieden haben.

Bevor Sie Ihr Klimagerät verwenden, lesen Sie bitte diese Bedienungsanleitung sorgfältig durch und heben Sie diese für das Nachschlagen auf.

**LESEN UND VERWAHREN SIE DIESE ANLEITUNG!**

## | Inhalt

Allgemeine Beschreibung -----	2
Sicherheitshinweise -----	4
Sicherheitswarnungen -----	5
Sicherheitswarnungen; Mindestraumgröße- Warnungen -----	6
Installation -----	7
Betrieb -----	11
Wartung -----	16
Fehlerdiagnose -----	17
Hinweise zu Konstruktion und Konformität -----	18
Herstellerhinweis -----	19
Weitere Tipps -----	20

# I Allgemeine Beschreibung

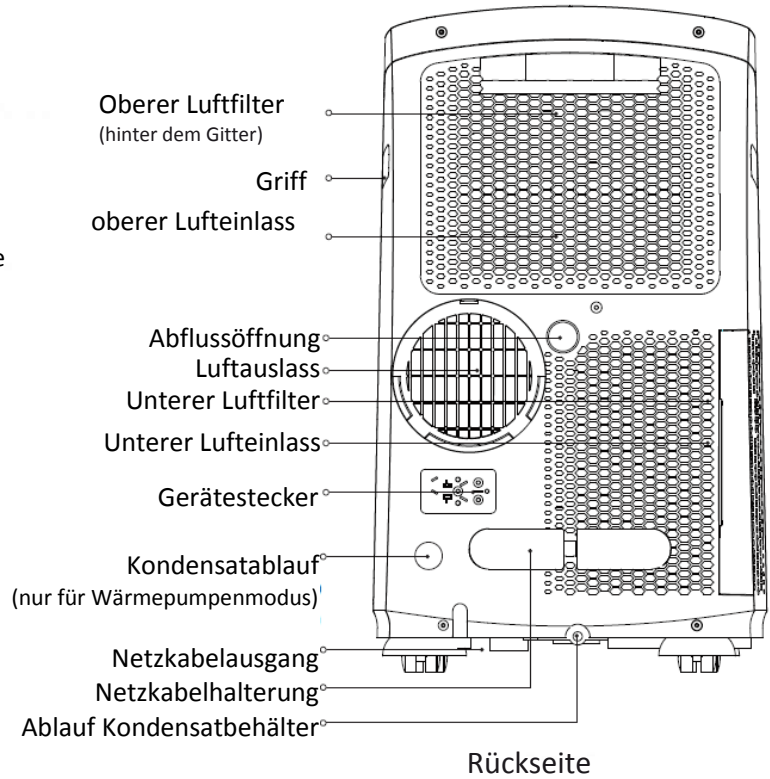
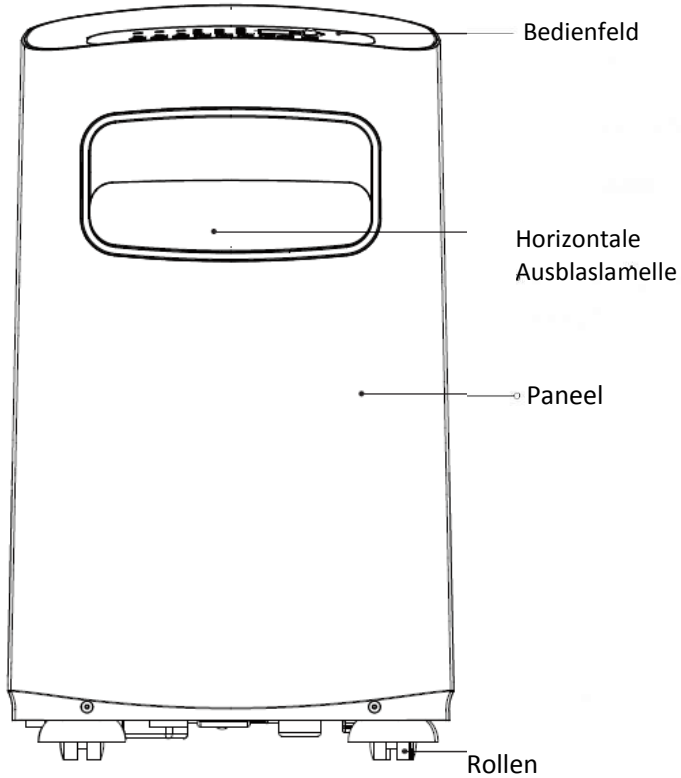

## I Allgemeine Beschreibung

HINWEIS: Das von Ihnen gekaufte Gerät entspricht (einer) der folgenden Darstellung(en):

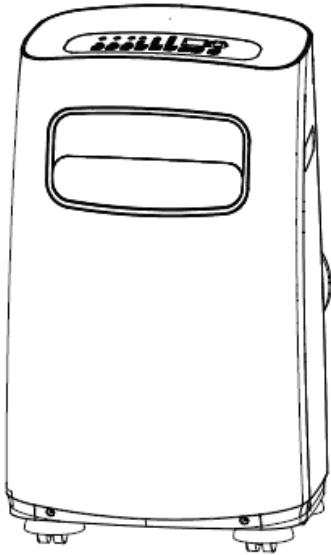



## I Sicherheitshinweise



Bitte lesen Sie diese Hinweise sorgfältig durch, bevor Sie mit der Installation beginnen. Falsche Bedienung oder eine unsachgemäße Installation können Schäden an Ihrem Gerät oder Eigentum verursachen und auch Ihre persönliche Sicherheit gefährden.



Dieses Symbol weist darauf hin, dass die Nichtbeachtung der Anweisungen Verletzungen oder Tod zur Folge haben kann.

- Die Installation muss entsprechend der Montageanleitung erfolgen. Eine unsachgemäße Installation kann zu Wasserschäden, Stromschlag oder Feuer führen.
- Verwenden Sie nur das mitgelieferte Zubehör und die Teile sowie das angegebene Werkzeug für die Montage. Die Verwendung von nicht geeigneten Teilen, kann zu Wasserschäden, elektrischem Schlag, Feuer und Verletzungen oder Schäden am Gerät führen.
- Stellen Sie sicher, dass Ihre Steckdose korrekt geerdet ist und die richtige Spannung aufweist. Das Anschlusskabel ist zum Schutz vor elektrischen Schlägen mit einem Schutzkontaktstecker ausgestattet. Die Spannungsinformation finden Sie auf der Seite des Geräts hinter dem Abdeckgitter.
- Stellen Sie das Gerät auf einer flachen, stabilen Oberfläche auf. Andernfalls kann es zu Schäden oder Geräuschen und Vibrationen kommen.
- Die Luft muss frei zirkulieren können, um eine ordnungsgemäße und sichere Funktion zu gewährleisten.

- Ändern Sie NICHT die Länge des Netzkabels und verwenden Sie KEIN Verlängerungskabel. Verwenden Sie eine Einzelsteckdose nicht zugleich für andere elektrische Geräte. Unsachgemäße oder unzureichende Stromversorgung kann zu Feuer oder elektrischen Schlägen führen.
- Betreiben Sie das Klimagerät NICHT in Feuchträumen, wie im Badezimmer oder der Waschküche. Der Einfluss von Wasser kann zu Kurzschlüssen in den elektrischen Komponenten führen.
- Stellen Sie das Gerät nicht an Orten auf, an denen Gaslecks von brennbaren Gasen entstehen können, um Brände zu vermeiden.
- Das Gerät verfügt über Räder, um das Bewegen zu erleichtern. Seien sie bei dicken Teppichen oder anderen Hindernissen vorsichtig, dass das Gerät nicht kippt.
- Betreiben Sie KEIN Gerät, das umgefallen ist oder einen Schaden aufweist.
- Stellen Sie sicher, dass das Gerät mit einem Abstand von mindestens 1 Meter zu brennbaren Stoffen aufgestellt wird ( Wärmepumpenausführung).
- Lassen Sie KEINE Kinder mit dem Klimagerät spielen. Kinder müssen in der Umgebung des Geräts immer beaufsichtigt werden.
- Wenn das Klimagerät im Betrieb umgekippt ist, schalten Sie das Gerät sofort aus und ziehen Sie dem Netzstecker. Überprüfen Sie das Gerät, um sicherzustellen, dass kein Schaden vorliegt. Wenn Sie den Verdacht haben, dass das Gerät beschädigt sein könnte, wenden Sie sich an einen Techniker oder den Kundendienst. - Bei einem Gewitter sollten Sie das Gerät ausstecken, um Schäden durch indirekten Blitzschlag zu vermeiden.

## I Sicherheitswarnungen

- Dieses Gerät kann von Kindern ab 8 Jahren und von Personen mit eingeschränkten physischen, sensorischen oder geistigen Fähigkeiten oder mangelnder Erfahrung betrieben werden, wenn eine angemessene Aufsicht vorhanden ist oder eine ausführliche Anleitung zur Benutzung des Geräts erteilt wurde, damit es in einer sicheren Weise betrieben werden kann. Kinder dürfen mit dem Gerät nicht spielen. Die Reinigung und Wartung darf nicht von Kindern ohne Aufsicht durchgeführt werden. (Gültig für die europäischen Länder)
- Dieses Gerät darf nicht von Personen (einschließlich Kindern) mit eingeschränkten physischen, sensorischen oder geistigen Fähigkeiten oder mangelnder Erfahrung betrieben werden, es sei denn, sie werden von einer für ihre Sicherheit verantwortliche Person beaufsichtigt oder instruiert. (Gültig für die anderen Länder außerhalb von Europa)
- Kinder sollten beaufsichtigt werden, um sicherzustellen, dass sie nicht mit dem Gerät spielen.
- Wenn das Anschlusskabel beschädigt ist, muss es durch einen Servicefachmann des Herstellers oder eine ähnlich qualifizierte Person ausgetauscht werden, um Gefährdungen zu vermeiden.
- Vor Reinigungs- oder Wartungsarbeiten das Gerät vom Stromnetz trennen.
- Entfernen Sie keine festinstallierten Abdeckungen.
- Montieren Sie das Gerät nicht an Orten, an denen es brennbaren Gasen ausgesetzt ist.
- Wenn sich in der Umgebung des Geräts brennbare Gase ansammeln, kann dies zu einer Explosion und Feuer führen.
- Verlegen Sie das Anschlusskabel nicht unter Teppichen. Decken Sie das Kabel nicht mit Teppichläufern o.ä. ab. Verlegen Sie das Kabel nicht unter Möbeln oder Geräten. Halten Sie das Kabel von den Gehbereichen fern, damit niemand stolpert.
- Betreiben Sie das Gerät nicht mit einem beschädigten Kabel oder Stecker. Bringen Sie das Gerät zu einer Fachwerkstatt zur Überprüfung und/oder Reparatur.
- Betreiben Sie das Gerät niemals über einen elektronischen Drehzahlregler (mit Triacs), um Überhitzung, Brandgefahr und elektrische Schläge zu verhindern.
- Das Gerät muss in Übereinstimmung mit den nationalen Elektrovorschriften installiert werden.
- Kontaktieren Sie den autorisierten Servicetechniker für die Reparatur und Wartung des Geräts.
- Wenden Sie sich an den autorisierten Installateur für die Installation des Geräts.
- Wenn bei den Funktionsbeschreibungen zwischen den Bedienungsanleitungen der Fernbedienung und des Klimageräts Unterschiede bestehen, hat die Bedienungsanleitung des Klimageräts den Vorrang.
- Betreiben Sie das Klimagerät nicht in Feuchträumen, wie Badezimmer oder Waschküche.

## I Sicherheitswarnungen; Mindestraumgröße Warnung

- Verwenden Sie nur die vom Hersteller empfohlenen Mittel für das Abtauen.
  - Das Gerät sollte nicht in einem Raum gelagert werden, in denen ständige Zündquellen vorhanden sind (wie offene Flammen, eine Gastherme oder elektrische Heizgeräte).
  - Bohren, schweißen, löten Sie nicht am Gerät.
  - Beachten Sie, dass das Gerät ein nicht odoriertes Kältemittel enthalten kann.
  - Das Gerät sollte in einem Raum mit einer Grundfläche von **mehr als 12 m<sup>2</sup>** installiert, betrieben und gelagert werden.
  - Die Einhaltung der nationalen Gasvorschriften ist zu beachten.
  - Halten Sie die Belüftungsöffnungen frei von Hindernissen.
  - Das Gerät muss so aufbewahrt werden, dass keine mechanischen Beschädigungen auftreten können.
- Sorgen Sie dafür, dass das Gerät in einem gut belüfteten Raum aufbewahrt wird, der mindestens so groß ist, wie er für den Betrieb empfohlen ist.
  - Alle Personen, die an Arbeiten am Kältemittelkreislauf beteiligt sind, müssen ein gültiges Zertifikat von einer von der Industrie akkreditierten Zertifizierungsstelle vorweisen können, damit ihre fachliche Kompetenz sichergestellt ist.
  - Die Wartung und Reparatur müssen nach den Empfehlungen des Geräteherstellers erfolgen. Wartungs- und Instandsetzungsarbeiten, die die Unterstützung anderer Fachkräfte erfordern, sind unter der Aufsicht einer Fachkraft für brennbare Kältemittel durchzuführen.



# I Installation

Wahl des richtigen Aufstellorts

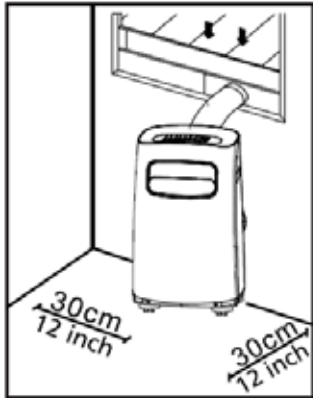

Die Aufstellung sollte den folgenden Anforderungen genügen:

- Stellen Sie das Gerät auf einer ebenen und stabilen Fläche auf, um Geräusche und Vibrationen zu minimieren. - Das Gerät muss nahe bei einer geerdeten Steckdose und der Kondenswasser-Sammelbehälter (auf der Rückseite des Geräts) muss frei zugänglich sein.
- Das Gerät sollte zumindest 30 cm (12“) Abstand zu den Wänden haben, um eine gute Klimatisierung zu ermöglichen.
- Decken Sie die Luftein- und -Auslässe und den Empfänger-sensor der Fernbedienung NICHT ab, um Schäden zu vermeiden.

## HINWEIS:

Alle Abbildungen in dieser Bedienungsanleitung dienen lediglich zur Illustration. Ihr Gerät kann davon leicht abweichen. Die tatsächliche Form ist maßgebend. Das Gerät kann über das Bedienfeld oder mit der Fernbedienung gesteuert werden. Diese Bedienungsanleitung enthält keine Funktionen der Fernbedienung, konsultieren Sie bitte die beige-packte Bedienungsanleitung der Fernbedienung für weitere Details.

# Installation

## Benötigte Werkzeuge

- Mittlerer Schraubendreher Philips PH2; - Maßband oder Lineal; - Messer oder Schere; - Säge (optional, um den Fensteradapter für schmale Fenster zu verkürzen)

## Zubehör

Ihr Fensterinstallationsset für Fenster von 67,5-123 cm (26.5-48") kann für schmalere Fenster gekürzt werden.

Teil	Beschreibung	Anzahl
	Adapterstück	1 Stk.
	Abluftschlauch	1 Stk.
	Schiebefensteradapter	1 Stk.
	Wandauslassadapter A (nur für Wandmontage)	1 Stk.
	Wandauslassadapter B (mit Kappe, nur für Wandmontage)	1 Stk.
	Bolzen	1 Stk.
	Fensterschieber A (mit Loch), Fensterschieber B	1 Stk.
	Schraube und Dübel (nur für Wandmontage)	4 Sets
	Schaumdichtung A (selbstklebend)	2 Stk.
	Schaumdichtung B (selbstklebend)	2 Stk.
	Schaumdichtung C (nicht selbstklebend)	1 Stk.
	Sicherheitsklammer und 2 Schrauben	1 Sets
	Abwasserschlauch	1 Stk.
	Abwasserschlauchadapter (nur für Wärmepumpenmodus)	1 Stk.
	Fernbedienung und Batterie (nur für Modelle mit Fernbedienung)	1 Sets

Nicht bei jedem Modell sind alle Elemente vorhanden. Leichte Abweichungen können auftreten.

## Fenstereset

### Schritt eins: Vorbereiten des Abluftschlauchs:

Drücken Sie den Abluftschlauch in den Schiebefensteradapter (bei Wandmontage den Wandauslassadapter A) und auf der anderen Seite das Adapterstück für das Gerät, sie fixieren sich automatisch durch die elastischen Schnallen an den Adapterstücken.

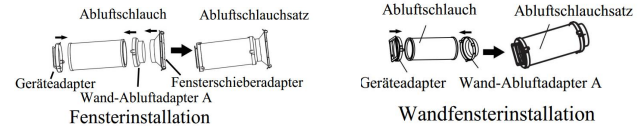

Schritt zwei: Montieren der Abgasschlauchbaugruppe am Gerät: Setzen Sie das Adapterstück der Abgasschlauchbaugruppe in die untere Nut des Luftauslasses am Gerät, richten Sie den Haken des Adapters mit dem Lochsitz des Luftauslasses aus und schieben Sie die Abgasschlauchbaugruppe in Pfeilrichtung nach unten.



### Schritt drei: Vorbereiten des verstellbaren Fensterschiebers:

1. Passen Sie den Fensterschieber an die Größe Ihres Fensters an.
2. Wenn die Fenstergröße beide Fensterschieber erfordert, fixieren Sie sie mit dem Bolzen in der richtigen Länge.

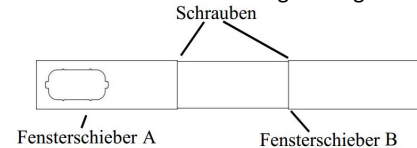

# I Installation

Hinweis: Sind die Abluftschlauchbaugruppe und der verstellbare Fensterschieber vorbereitet, wählen Sie eine der drei folgenden Montagemethoden.

## Typ 1: Vertikales Schiebefenster

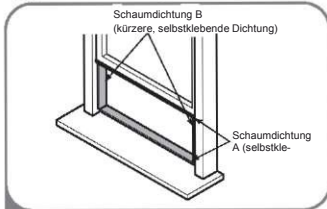

1 Schneiden Sie die Schaumdichtungen A und B auf die richtige Länge zu und kleben Sie sie wie gezeigt auf den Fensterflügel und den Fensterrahmen.

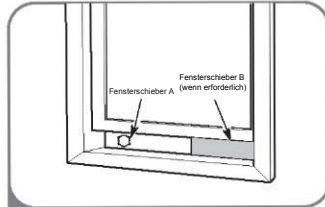

2 Setzen Sie den Fensterschieber in die Fensteröffnung ein.

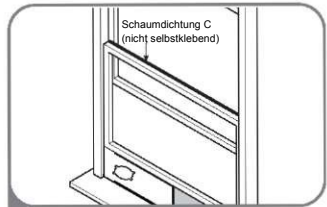

3 Schneiden Sie die Schaumdichtung C auf die richtige Fensterbreite ab. Setzen Sie die Dichtung zwischen Glas und Fensterrahmen ein damit keine Außenluft oder Insekten in den Raum gelangen können.

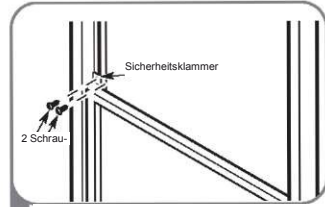

4 Wenn gewünscht, montieren Sie die Sicherheitsklammer wie gezeigt mit den beiden Schrauben.

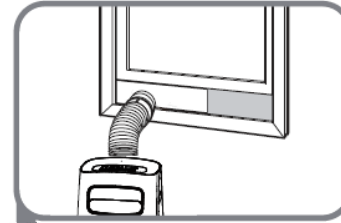

5 Setzen Sie den Schiebefensteradapter in die Öffnung des Fensterschiebers ein.

## Typ 2: Horizontales Schiebefenster

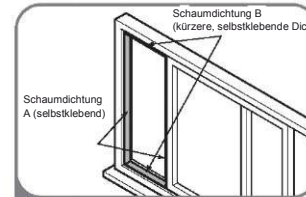

1 Schneiden Sie die Schaumdichtungen A und B auf die richtige Länge zu und kleben Sie sie wie gezeigt auf den Fensterflügel und den Fensterrahmen.

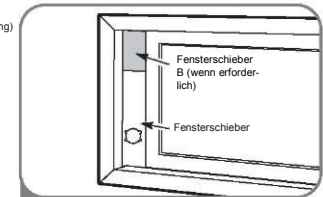

2 Setzen Sie den Fensterschieber in die Fensteröffnung ein.

# I Installation

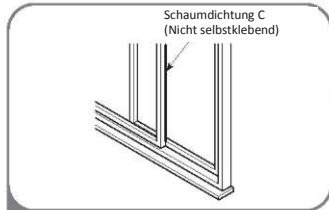

3 Schneiden Sie die Schaumdichtung C auf die richtige Fensterhöhe ab. Setzen Sie die Dichtung zwischen Glas und Fensterrahmen ein damit keine Außenluft oder Insekten in den Raum gelangen können.

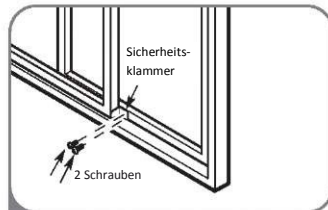

4 Wenn gewünscht, montieren Sie die Sicherheitsklammer wie gezeigt mit den beiden Schrauben.

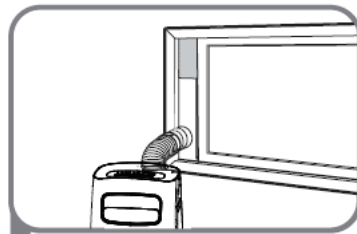

5 Setzen Sie den Schiebefensteradapter in die Öffnung des Fensterschiebers ein.

## Typ 3: Wandmontage

- Schneiden Sie ein Loch mit 125 mm (4.9 inch) Durchmesser in die Wand für Wandauslassadapter B.
- Befestigen Sie den Wandauslassadapter B mit den Schrauben und Dübeln aus dem Set.
- Verbinden Sie die Abluftschlauchbaugruppe (mit dem Wandauslassadapter A) am Wandauslassadapter B.

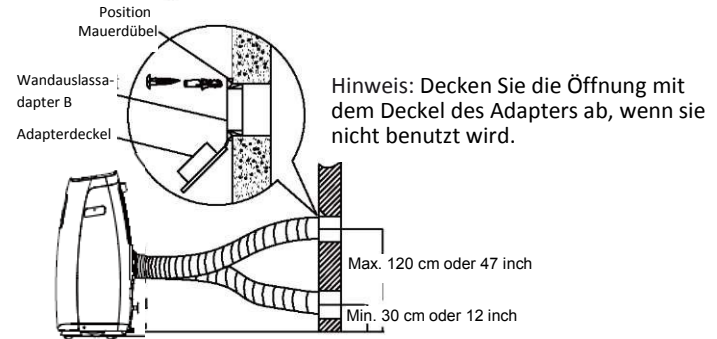

Hinweis: Überdehnen oder verbiegen Sie den Schlauch nicht zu stark. Achten Sie darauf, dass sich kein Hindernis um den Luftauslass des Abluftschlauchs (im Bereich von 500 mm) befindet, damit das Abluftsystem ordnungsgemäß funktioniert. Alle Abbildungen in dieser Anleitung dienen lediglich zur Illustration. Ihr Klimagerät kann davon leicht abweichen. Die tatsächliche Form ist maßgebend.



# | Betrieb

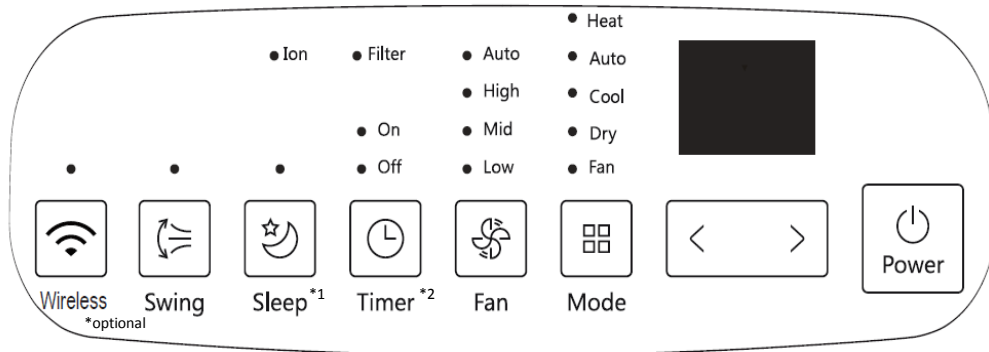

## Swing-Taste (optional)

Zum Einschalten der Auto-Schwenk-Funktion. Wenn die Funktion aktiviert ist, können Sie einen gewünschten Winkel der Lamelle fixieren. Nur bei Modellen mit Swing-Funktion



**SCHLAFEN/ÖKO-Taste**  
Startet den SCHLAF- bzw. den ÖKO-Modus.

**\*1 FILTER-Anzeige**  
Leuchtet nach 250 Stunden auf. Diese Funktion ist eine Erinnerung um den Luftfilter für einen effizienten Betrieb zu reinigen. Drücken Sie zum Abschalten die 3 Sekunden lang die Sleep-Taste.



## Timer-Taste

Wird dazu verwendet, die AUTO EIN-Startzeit und die AUTO AUS-Stoppzeit einzustellen, in Verbindung mit den + und – Tasten.

Die Timer-Kontrollleuchten leuchten während der Timer Einstellungen auf.

Ventilator-/Ionisieren-Taste

(Ion ist optional)

Stellt die Ventilatorgeschwindigkeit in vier Stufen: NIEDRIG, MITTEL, HOCH und AUTO ein. Die entsprechende Kontrollleuchte für die Ventilatorgeschwindigkeit leuchtet auf, außer bei der AUTO-Einstellung.

**\*2 HINWEIS:** Drücken Sie die Taste 3 Sekunden lang, um die Funktion IONISIEREN einzuschalten. Der Ionisator wird aktiviert und hilft Pollen und Luftverunreinigungen aus der Luft zu entfernen, indem diese im Luftfilter festgehalten werden. Drücken Sie die Taste IONISIEREN erneut 3 Sekunden lang, um die Funktion zu deaktivieren.



## Modus-Taste

Wählt den gewünschten Betriebsmodus. Jedes Mal wenn Sie die Taste drücken, wird ein Modus in der folgenden Reihenfolge angewählt AUTO, KÜHLEN, TROCKNEN, LÜFTEN und HEIZEN (nicht bei den Nur-Kühlen-Modellen). Die jeweilige Modus-Kontrollleuchte leuchtet auf



## AUF (+) und AB (–)-Tasten

Dienen zum Anpassen (anheben / absenken) der Temperatureinstellung um 1°C Schritte (1°F oder 2°F) im Bereich von 17°C (62°F) bis 30°C (86°F oder 88°F) oder zum Einstellen der TIMER im Bereich von 0 – 24 Stunden.



## Hauptschalter

Schaltet die Anlage ein/aus.



## Wireless- LAN (optional)

Zur Steuerung des Gerätes per APP.



## | Wartung

### ⚠ SICHERHEITSHINWEISE:

- Stecken Sie das Gerät vor Reinigungs- und Wartungsarbeiten immer aus. -Verwenden Sie keine brennbaren Flüssigkeiten oder andere chemische Mittel zur Reinigung des Geräts.
- Waschen Sie das Gerät nicht unter fließendem Wasser. Das kann elektrische Gefahren erzeugen.
- Setzen Sie das Gerät nicht in Betrieb, wenn beim Reinigen das Netzkabel beschädigt wurde. Ein beschädigtes Netzkabel muss vom Hersteller ersetzt werden.

#### Reinigung des Luftfilters

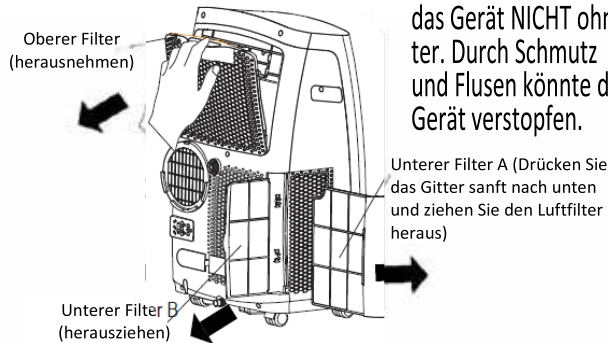

#### Entfernen des Luftfilters

⚠ VORSICHT: Betreiben Sie das Gerät NICHT ohne Filter. Durch Schmutz und Flusen könnte das Gerät verstopfen.

#### Wartungshinweise

- Die Luftfilter sollten für eine optimale Leistung alle zwei Wochen gereinigt werden.
- Der Kondensatauffangbehälter sollte sofort entleert werden, wenn die Anzeige P1 aufleuchtet, wie auch vor einer Lagerung des Geräts, um Schimmel zu vermeiden.
- Wenn sich Tiere im Haushalt befinden, müssen Sie die Luftgitter regelmäßig reinigen, damit sie sich nicht verlegen.

#### Reinigen des Geräts

Reinigen Sie das Gerät mit einem feuchten, flusenfreien Tuch und sanftem Reinigungsmittel. Trocknen Sie das Gerät mit einem flusenfreien Tuch.

#### Verstauen des Geräts, wenn es nicht verwendet wird.

- Lassen Sie das Wasser nach den Anweisungen aus dem Kondensatauffangbehälter ab.
- Lassen Sie das Gerät im VENTILATOR-Modus 12 Stunden lang in einem warmen Raum zum Trocknen laufen, um Schimmelbildung zu verhindern.
- Schalten Sie das Gerät aus und ziehen Sie den Netzstecker.
- Reinigen Sie die Luftfilter nach den Anweisungen. Setzen Sie die trockenen und sauberen Luftfilter vor dem Lagern wieder ein.
- Entfernen Sie die Batterien aus der Fernbedienung.



Lagern Sie das Gerät an einem kühlen, dunklen Ort. Direkte Sonneneinstrahlung und extreme Hitze verkürzen die Lebensdauer des Geräts.

## | Betrieb

- Das Klimagerät regelt die Raumtemperatur automatisch um den Vorgabewert der Temperatur, den Sie eingestellt haben.
- Im AUTOMATIK-Modus können Sie die Ventilatorgeschwindigkeit nicht einstellen.

HINWEIS: In der Betriebsart AUTOMATIK leuchten sowohl die Kontrollleuchte für Automatik als auch der gerade aktive Modus auf.

### Betriebsart VENTILATOR

- Drücken Sie die Modus-Taste bis die VENTILATOR-Kontrollleuchte aufleuchtet.
- Drücken Sie die VENTILATOR-Taste, um die Ventilatorgeschwindigkeit einzustellen. Die Temperatur kann nicht eingestellt werden.
- Der Abluftschlauch muss abgezogen werden.

### Betriebsart TIMER

- Wenn das Gerät eingeschaltet ist, drücken Sie die TIMER-Taste, um das Programm AUTO AUS zu aktivieren, das entsprechende Symbol leuchtet. Drücken Sie die + oder – Taste, um die gewünschte Abschaltzeit einzustellen. Drücken Sie die TIMER-Taste noch einmal innerhalb von 5 Sekunden, und das Programm AUTO EIN wird aktiviert. Das Symbol für AUTO EIN leuchtet auf. Drücken Sie die + oder – Taste, um die gewünschte Einschaltzeit einzustellen.
- Wenn das Gerät ausgeschaltet ist, können Sie direkt das Programm AUTO EIN aktivieren, indem Sie die TIMER-Taste drücken.

Drücken Sie die TIMER-Taste noch einmal innerhalb von 5 Sekunden, und das AUTO AUS Programm wird aktiviert.

- Drücken Sie oder halten Sie die + oder – Taste gedrückt, um die AUTO-Zeit zu verstellen, um jeweils 0,5 Stunden für die ersten 10 Stunden, dann um 1 Stunde bis 24 Stunden. Am Display wird die verbleibende Zeit bis zum Autostart angezeigt.
- Das System setzt sich automatisch zurück und zeigt die früheren Temperatureinstellungen, wenn innerhalb von 5 Sekunden keine Taste gedrückt wird.
- Wenn das Gerät zu irgendeinem Zeitpunkt aus- oder eingeschaltet wird, oder wenn die TIMER-Einstellung auf 0,0 gestellt wird, dann wird das Auto Start/Stop Programm gelöscht.
- Wenn eine Fehlfunktion auftritt, wird das Auto Start/Stop Programm ebenfalls gelöscht.

### SCHLAFEN/ÖKO-Taste

- Wenn Sie diese Taste drücken, wird die gewählte Temperatur um 1°C/1°F(oder 2°F) für 30 Minuten erhöht (Kühlen) oder gesenkt (Heizen). Die Temperatur wird nach weiteren 30 Minuten noch einmal um 1°C/1°F(oder 2°F) erhöht (Kühlen) oder gesenkt (Heizen). Diese neue Temperatur wird die nächsten 7 Stunden über gehalten, bevor sich die ursprüngliche Vorwahltemperatur wieder einstellt. Dann ist der Schlafmodus beendet, und das Gerät beginnt wieder mit den ursprünglich einprogrammierten Werten zu arbeiten. HINWEIS: Diese Funktion steht im VENTILATOR- oder TROCKNEN-Modus nicht zur Verfügung.

## | Betrieb

Weitere Merkmale

- Funktionen FOLLOW ME / TEMPERATURFÜHLER (optional) NOTE: Diese Funktion kann NUR von der Fernbedienung aus aktiviert werden. Die Fernbedienung dient dabei als Fernthermostat, wodurch eine genauere Temperaturerfassung im Raum ermöglicht wird. Um die Funktion Follow Me/Temperaturfühler einzuschalten, drücken Sie auf die entsprechende Taste auf der Fernbedienung. Die Fernbedienung zeigt die aktuelle Temperatur im Raum. Die Fernbedienung wird dieses Signal an das Klimagerät in 3 Minuten-Intervallen senden, bis Sie die Taste Follow Me/Temperaturfühler neuerlich drücken. Wenn das Gerät 7 Minuten lang kein Signal erhält, wird der Modus Follow Me/Temperaturfühler beendet. HINWEIS: Diese Funktion steht im VENTILATOR- oder TROCKNEN-Modus nicht zur Verfügung.

### AUTO-NEUSTART

Wenn das Gerät unerwartet durch eine Stromunterbrechung stoppt, startet das Gerät mit der vorgewählten Einstellung neu, sobald die Stromversorgung wieder aufrecht ist.

**3 MINUTEN SCHUTZSCHALTUNG:** Wenn das Gerät ausgeschaltet hat, kann es in den ersten 3 Minuten nicht wieder in Betrieb gesetzt werden. Dies dient dem Schutz des Geräts. Das Gerät startet nach 3 Minuten automatisch.

### ANPASSEN DES LUFTSTROMS:

Die Ausblaslamelle kann automatisch oszillierend betrieben werden. Die Luftrichtung einstellen:

- Wenn das Gerät eingeschaltet wird, öffnet die Ausblaslamelle vollständig.
- Drücken Sie die OSZILLIEREN-Taste am Bedienfeld oder der Fernbedienung, um die automatische Schwenkfunktion einzuschalten. Die Ausblaslamelle schwingt automatisch auf und ab.
- Bitte stellen Sie die Lamelle nicht manuell ein.

### Funktion LEISTUNGSMANAGEMENT

Wenn die tatsächliche Raumtemperatur im Kühlen-Modus niedriger ist oder im Heizen-Modus höher ist, als eingestellt, geht das Gerät automatisch in die Funktion Leistungsmanagement. Kompressor und Ventilator stoppen und die Anzeige für Leistungsmanagement leuchtet auf. Wenn die tatsächliche Raumtemperatur im Kühlen-Modus wieder höher ist oder im Heizen-Modus wieder tiefer ist, als eingestellt, verlässt das Gerät die Funktion Leistungsmanagement wieder. Die Kontrollleuchte erlischt und Kompressor und (oder) Ventilator beginnen wieder zu arbeiten.

# Betrieb

## Wasserablauf:

- Entfernen Sie bei den Entfeuchtungs-Modi den Kondensatablauf-Stöpsel oben an der Rückseite des Geräts, und schließen Sie über den Kondensatablaufadapter (5/8" Anschluss) einen 3/4" Schlauch an (lokal zu besorgen). Bei Modellen ohne Anschlussstück schließen Sie den Ablaufschlauch direkt an die Öffnung an. Positionieren Sie das andere Ende des Schlauchs direkt über einem Ablauf Ihres Fußbodens.

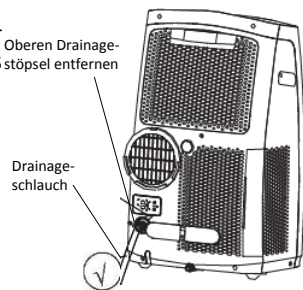

- Entfernen Sie bei den beim Wärmepumpenmodus den Kondensatablauf-Stöpsel unten an der Rückseite des Geräts, und schließen Sie über den Kondensatablaufadapter (5/8" Anschluss) einen 3/4" Schlauch an (lokal zu besorgen). Bei Modellen ohne Anschlussstück schließen Sie den Ablaufschlauch direkt an die Öffnung an. Positionieren Sie das andere

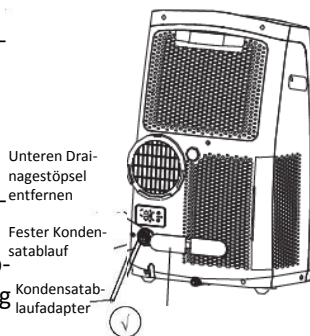

Ende des Schlauchs direkt über einem Abfluss Ihres Fußbodens. HINWEIS: Stellen Sie sicher, dass der Schlauch fest und dicht sitzt. Den Schlauch in ein Waschbecken leiten: Führen Sie den Schlauch ohne Knicke etc. zum Waschbecken, damit sich das Wasser nicht stauen kann. Stellen Sie sicher, dass das Wasser problemlos ablaufen kann. (Siehe die Abb. mit ✓). Niemals nach oben offen lassen. (Siehe die Abb. mit ✗). Wenn der Kondensatablauf nicht in Verwendung ist, setzen Sie die Stöpsel wieder fest auf die Abläufe, damit es zu keinen Wasserschäden kommt.

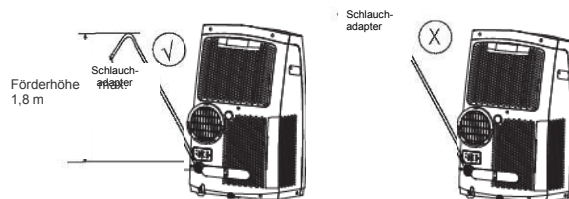

-Wenn der Wasserstand in der Bodenwanne ein vordefiniertes Niveau erreicht, gibt das Gerät 8 Pieptöne ab und am Display erscheint "P1". Der Klimatisierungs-/Entfeuchtungsprozess stoppt sofort. Der Lüftermotor läuft jedoch weiter (das ist normal). Rollen Sie das Klimagerät vorsichtig zu einer Stelle, wo Sie den Drainage-Stöpsel entfernen und das Wasser abfließen lassen können. Stecken Sie den Drainage-Stöpsel wieder auf und starten Sie das Gerät. Das Schutzcode „P1“ sollte verschwinden. Wenn der Fehler weiter auftritt, rufen Sie bitte den Servicedienst. HINWEIS: Den Kondensatablauf-Stöpsel vor der Verwendung des Geräts unbedingt wieder aufstecken.

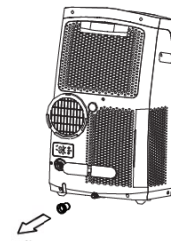

## | Wartung

### ⚠ SICHERHEITSHINWEISE:

- Stecken Sie das Gerät vor Reinigungs- und Wartungsarbeiten immer aus. -Verwenden Sie keine brennbaren Flüssigkeiten oder andere chemische Mittel zur Reinigung des Geräts.
- Waschen Sie das Gerät nicht unter fließendem Wasser. Das kann elektrische Gefahren erzeugen.
- Setzen Sie das Gerät nicht in Betrieb, wenn beim Reinigen das Netzkabel beschädigt wurde. Ein beschädigtes Netzkabel muss vom Hersteller ersetzt werden.

#### Reinigung des Luftfilters

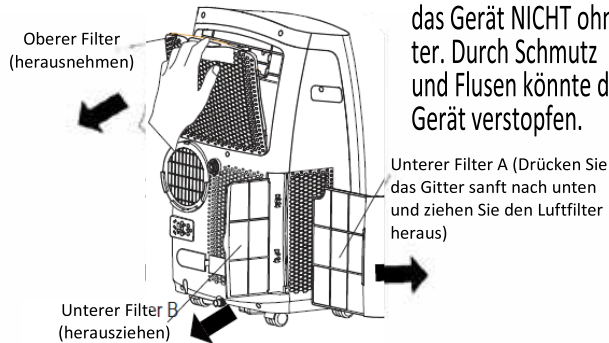

#### Entfernen des Luftfilters

⚠ VORSICHT: Betreiben Sie das Gerät NICHT ohne Filter. Durch Schmutz und Flusen könnte das Gerät verstopfen.

#### Wartungshinweise

- Die Luftfilter sollten für eine optimale Leistung alle zwei Wochen gereinigt werden.
- Der Kondensatauffangbehälter sollte sofort entleert werden, wenn die Anzeige P1 aufleuchtet, wie auch vor einer Lagerung des Geräts, um Schimmel zu vermeiden.
- Wenn sich Tiere im Haushalt befinden, müssen Sie die Luftgitter regelmäßig reinigen, damit sie sich nicht verlegen.

#### Reinigen des Geräts

Reinigen Sie das Gerät mit einem feuchten, flusenfreien Tuch und sanftem Reinigungsmittel. Trocknen Sie das Gerät mit einem flusenfreien Tuch.

#### Verstauen des Geräts, wenn es nicht verwendet wird.

- Lassen Sie das Wasser nach den Anweisungen aus dem Kondensatauffangbehälter ab.
- Lassen Sie das Gerät im VENTILATOR-Modus 12 Stunden lang in einem warmen Raum zum Trocknen laufen, um Schimmelbildung zu verhindern.
- Schalten Sie das Gerät aus und ziehen Sie den Netzstecker.
- Reinigen Sie die Luftfilter nach den Anweisungen. Setzen Sie die trockenen und sauberen Luftfilter vor dem Lagern wieder ein.
- Entfernen Sie die Batterien aus der Fernbedienung.



Lagern Sie das Gerät an einem kühlen, dunklen Ort. Direkte Sonneneinstrahlung und extreme Hitze verkürzen die Lebensdauer des Geräts.

# I Fehlerdiagnose

Überprüfen Sie das Gerät nach den folgenden Empfehlungen, bevor Sie den Wartungsdienst rufen:

Problem	Mögliche Ursache	Fehlerbehebung
Das Gerät schaltet sich nicht ein, wenn Sie die Taste ON/OFF drücken	P1 Fehlercode	Der Kondensatauffangbehälter ist voll. Schalten Sie das Gerät aus, leeren Sie den Kondensatauffangbehälter und starten Sie das Gerät wieder.
	In der Betriebsart KÜHLEN: Die Raumtemperatur ist niedriger als die Temperaturvorwahl.	Stellen Sie die Temperatur neu ein.
Das Gerät kühlt schlecht.	Der Luftfilter ist durch Staub oder Tierhaare verschmutzt.	Schalten Sie das Gerät aus und reinigen Sie die Luftfilter nach den Anweisungen.
	Der Fortluftluftschlauch ist nicht angeschlossen oder blockiert.	Schalten Sie das Gerät aus, nehmen Sie den Schlauch ab und überprüfen Sie, ob er verlegt ist.
	Das Gerät hat zu wenig Kältemittel.	Rufen Sie zur Inspektion einen Servicetechniker und lassen Sie das Kältemittel auffüllen.
	Die Temperatureinstellung ist zu hoch.	Senken Sie die Vorwahltemperatur.
	Die Fenster oder Türen des Raums sind nicht geschlossen.	Schließen Sie alle Fenster und Türen.
	Die Raumfläche ist zu groß.	Überprüfen Sie den Kühlbereich.
Es gibt Wärmequellen im Raum.	Entfernen Sie, wenn möglich, die Wärmequellen.	
Das Gerät ist laut und vibriert stark.	Der Boden ist nicht eben.	Stellen Sie das Gerät auf einer ebenen, stabilen Oberfläche auf.
	Der Luftfilter ist durch Staub oder Tierhaare verschmutzt.	Schalten Sie das Gerät aus und reinigen Sie die Luftfilter nach den Anweisungen.
Das Gerät macht ein gurgelndes Geräusch.	Das Geräusch kommt vom Umlaufen des Kältemittels im Gerät.	Das ist normal.

## Hinweise zu Konstruktion und Konformität

### Konstruktionshinweis

Um die optimale Leistung unserer Produkte zu gewährleisten, können die Konstruktion und technischen Spezifikationen des Geräts und der Fernbedienung ohne vorherige Ankündigung geändert werden.

### Energiebewertung

Die Energiebewertung für dieses Gerät basiert auf einer Installation mit einem nicht verlängerten Abluftschlauch ohne Schiebefensteradapter oder Wandauslassadapter A (wie im Installationsabschnitt dieses Handbuchs gezeigt).

### Temperaturbereich

Modus	Temperaturbereich
Kühlen	17-35°C (62-95°F)
Trocknen	13-35°C (55-95°F)
Heizen (Wärmepumpenmodus)	5-30°C (41-86°F)
Heizen (elektrisches Heizen)	< 30°C (86°F)

Hinweis: Achten auf eine ausreichende Absicherung und ausreichende Kabelquerschnitte.

Installation des Abluftschlauchs:

Entsprechend zur Nutzungsart müssen Abluftschlauch und Adapter montiert oder entfernt werden.

KÜHLEN, HEIZEN (Wärmepumpenmodell) oder AUTO Betriebsarten	Installieren
LÜFTEN, TROCKNEN oder HEIZEN (elektrische Heizung) Betriebsarten	Entfernen

## | Herstellerhinweis

Wenn Sie diesen Luftentfeuchter in europäischen Ländern verwenden, beachten Sie bitte die folgenden Informationen:

**ENTSORGUNG:** Entsorgen Sie dieses Produkt nicht über den unsortierten Hausmüll. Für die kontrollierte Aufbereitung von Abfall dieser Art ist eine getrennte Sammlung erforderlich.

Die Entsorgung des Geräts über den Hausmüll ist verboten. Für die richtige Entsorgung gibt es unterschiedliche Möglichkeiten:

- A) Die Gemeinde hat ein Sammelsystem etabliert, wo Elektroschrott für den Nutzer kostenfrei entsorgt werden kann.
- B) Der Hersteller nimmt das Altgerät für den Nutzer kostenfrei zurück.
- C) Da alte Produkte wertvolle Rohstoffe enthalten, können diese an Altmetallhändler verkauft werden.

Wilde Müllentsorgung in Wäldern und der freien Natur gefährdet Ihre Gesundheit, wenn schädliche Substanzen in das Grundwasser sickern und so in die Nahrungsmittelkette gelangen.



Midea Europe GmbH  
Ludwig-Erhard-Straße 14  
65760 Eschborn  
Tel 06196-9020 0  
Email [info-meg@midea.com](mailto:info-meg@midea.com)



## | Weitere Tipps

1. Transport von Geräten, die brennbare Kältemittel enthalten: Beachten Sie die Transportvorschriften.
2. Kennzeichnung von Geräten: Beachten Sie die regionalen Vorschriften.
3. Entsorgung von Geräten mit brennbaren Kältemitteln: Beachten Sie die regionalen Vorschriften.
4. Lagerung von Geräten/Ausrüstungen:  
Die Lagerung der Geräte muss den Anweisungen des Herstellers entsprechen.
5. Lagerung von verpackten (unverkauften) Neugeräten:  
Der Schutz sollte so gestaltet sein, dass bei einer mechanischen Beschädigung der Geräte in der Verpackung zu keinem Auslaufen des Kältemittels führt.  
Die maximale Anzahl der Geräte, die zusammen gelagert werden dürfen, wird durch lokale Vorschriften bestimmt.
6. Informationen zur Wartung
  - 1) Prüfungen vor Ort  
Vor Beginn der Arbeit an Systemen mit brennbaren Kältemitteln sind Sicherheitsüberprüfungen erforderlich, um sicherzustellen, dass die Gefahr einer Entzündung minimiert wird. Bei Reparaturen am Kühlsystem sind die folgenden Vorsichtsmaßnahmen vor der Durchführung der Arbeiten zu beachten.
  - 2) Arbeitsablauf:  
Die Arbeiten sollten nach kontrollierten Abläufen und Verfahren durchgeführt werden, um die Risiken durch brennbare Gase oder Dämpfe zu minimieren.

### 3) Arbeitsbereich:

Das gesamte Wartungspersonal und anderen Personen, die im lokalen Arbeitsbereich arbeiten, müssen in die Art der durchzuführenden Arbeit unterwiesen werden. Arbeiten in engen Räumen sind zu vermeiden. Der Bereich um den Arbeitsbereich sollte abgetrennt werden. Stellen Sie sicher, dass die Bedingungen im Arbeitsbereich ein sicheres Arbeiten mit brennbaren Materialien gestatten.

### 4) Prüfung auf Anwesenheit von Kältemitteln:

Der Bereich muss vor und während der Arbeit mit einem geeigneten Kältemittelmelder überprüft werden, um sicherzustellen, dass der Techniker vor einer potentiell brennbaren Atmosphäre gewarnt wird. Stellen Sie sicher, dass das verwendete Leckerkennungssystem für brennbare Kältemittel geeignet ist, d.h. nur nicht funkende, ausreichend abgedichtete oder eigensichere Geräte.

### 5) Vorhandensein von Feuerlöschern:

Wenn Arbeiten an den Kühlgeräten oder an den zugehörigen Teilen durchgeführt werden sollen, müssen geeignete Feuerlöschgeräte zur Hand sein. Halten Sie ein Pulver- oder CO<sub>2</sub>-Feuerlöschgerät neben dem Arbeitsbereich bereit.

### 6) Zündquellen:

Keine Person, die an einem Kühlsystem oder dessen Verrohrung arbeitet, das entflammable Kältemittel enthält oder enthalten hat, darf wegen dem Brand- und Explosionsrisiko irgendeine Zündquellen verwenden.

## | Weitere Tipps

Alle möglichen Zündquellen, einschließlich Rauchen, müssen sich ausreichend weit entfernt vom Arbeitsbereich für die Reparatur oder Entsorgung befinden, wo möglicherweise Kältemittel freigesetzt werden kann. Bevor mit der Arbeit begonnen wird, ist der Arbeitsbereich zu beurteilen, um sicherzustellen, dass keine Brandgefahren oder Zündrisiken vorhanden sind. Rauchverbotschilder sind anzubringen.

### 7) Belüfteter Raum:

Bevor Sie das System öffnen oder wenn eine Heiarbeit durchzufhren ist, stellen Sie sicher, dass sich der Bereich im Freien befindet oder ausreichend belftet ist. Whrend der Arbeit ist auf durchgehende Belftung zu sorgen. Die Belftung sollte jedes freigesetzte Kltemittel sicher verteilen und vorzugsweise nach auen in die Atmosphre abfhren.

### 8) Kontrollen am Khlaggregat:

Wenn elektrische Bauteile gewechselt werden, mssen sie fr den Zweck geeignet sein und die richtige Spezifikation aufweisen. Die Wartungs- und Reparaturanleitungen des Herstellers mssen immer eingehalten werden. Im Zweifelsfall wenden Sie sich bitte an die technische Abteilung des Herstellers.

Bei Anlagen mit brennbaren Kltemitteln gelten folgende Kontrollen: Die Fllmenge entspricht dem Volumen der mit Kltemittel gefllten Bauteile. Prfen Sie, ob die Ventilatorentechnik funktioniert

und die Ein- und Auslsse nicht verlegt sind. Wird ein indirekter Kltekreislauf verwendet, so ist der Sekundrkreislauf auf das Vorhandensein von Kltemittel zu prfen. Die Kennzeichnung der Ausrstung muss sichtbar und lesbar sein. Unlesbar gewordene Kennzeichnungen und Aufschriften mssen korrigiert werden.

Die Kltemittelrohre und -komponenten sind in einer Position zu installieren, dass es unwahrscheinlich ist, dass sie einer korrodierenden Substanz ausgesetzt werden. Es sei denn, die Komponenten sind aus rostfreien Materialien aufgebaut oder in geeigneter Weise gegen Korrosion geschtzt.

### 9) Kontrollen der elektrischen Bauteile

Die Reparatur und Wartung an elektrischen Bauteilen mssen anfngliche Sicherheitskontrollen und Bauteilprfverfahren beinhalten. Wird ein Fehler festgestellt, der die Sicherheit beeintrchtigen knnte, so ist keine Stromversorgung anzulegen, bis er beseitigt ist. Kann ein Fehler nicht sofort behoben werden, der Betrieb aber fortgesetzt werden muss, dann ist eine zufriedenstellende bergangslsung vorzusehen.

Der Betreiber des Gertes ist entsprechend darber zu informieren.

Die anfnglichen Sicherheitskontrollen sollten umfassen:

Alle Kondensatoren sind zu entladen: Dies muss in einer sicheren Weise erfolgen, um eine mgliche Funkenbildung zu vermeiden.

Alle elektrischen Komponenten und Verdrahtungen mssen

## Weitere Tipps:

während der Reparatur, beim Befüllen und Entlüften des Systems spannungsfrei sein. Eine durchgehende Erdung ist vorzusehen.

### 7. Reparaturen an versiegelten Bauteilen:

1) Bei Reparaturen an versiegelten Bauteilen ist die elektrische Stromversorgung zu trennen, bevor deren Abdeckungen usw. abgenommen werden. Wenn es absolut notwendig ist, dass eine elektrische Versorgung der Ausrüstung während der Wartung aufrecht bleibt, dann ist während der Arbeiten ständig ein Leckerkennungssystem am kritischsten Punkt vorzusehen, um vor einer potenziell gefährlichen Situation zu warnen.

2) Bei Arbeiten an elektrischen Bauteilen gilt es sicherzustellen, dass das Schutzniveau des Geräts nicht beeinträchtigt wird. Dazu gehören Beschädigungen an Kabeln, übermäßige Anzahl von Anschlüssen, Klemmen, die nicht der originalen Spezifikation entsprechen, Beschädigung der Dichtungen, fehlerhafter Montage von Kabelverschraubung usw. Die Sicherheit des Geräts nicht beeinträchtigen: Stellen Sie sicher, dass Dichtungen oder Dichtungsmaterialien wieder korrekt eingebaut sind, damit sie das Eindringen von entzündlichen Atmosphären verhindern können. Die Ersatzteile müssen den Vorgaben des Herstellers entsprechen. HINWEIS: Die Verwendung von Silikon-Dichtstoff kann die Wirksamkeit einiger Arten von Leckerkennungsgeräten hemmen. Eigensichere Bauteile müssen vor dem Arbeiten nicht isoliert werden.

### 8. Reparatur von eigensicheren Bauteilen:

Legen Sie keine dauerhaften induktiven oder kapazitiven Lasten im Stromkreis an, ohne sicherzustellen, dass dies die zulässige Spannung und den zulässigen Strom für das verwendete Gerät nicht übersteigt. Eigensichere Bauteile sind die einzigen Elemente, mit denen in Gegenwart einer entzündlichen Atmosphäre gearbeitet werden kann. Die Überwachungs- und Prüfgeräte müssen dem entsprechen. Ersetzen Sie Komponenten nur durch die vom Hersteller angegebenen Teile. Andere Komponenten können freigesetztes Kältemittel aus einem Leck entzünden.

### 9. Verkabelung:

Vergewissern Sie sich, dass die Verkabelung keinen Verschleiß, Korrosion, übermäßigem Druck, Vibrationen, scharfen Kanten oder sonstigen nachteiligen Umwelteinflüssen ausgesetzt ist. Bei der Prüfung sind auch die Auswirkungen von Alterung oder ständiger Vibration von Quellen wie Kompressoren oder Ventilatoren zu berücksichtigen.

### 10. Erkennung brennbarer Kältemittel:

Unter keinen Umständen dürfen bei der Suche oder Erkennung von Kältemittellecks potentielle Zündquellen verwendet werden. Eine Halogenidbrenner (oder ein anderer Detektor mit offener Flamme) darf nicht eingesetzt werden.

### 11. Lecksuchmethoden:

Die folgenden Leckerkennungsverfahren gelten für Systeme mit brennbaren Kältemitteln als akzeptabel. Zur Erkennung brennbarer Kältemittel sollten elektronische Lecksuchgeräte verwendet werden. Es kann aber sein, dass ihre Empfindlichkeit nicht ausreicht oder

## | Weitere Tipps

eine erneute Kalibrierung erforderlich ist. (Die Kalibrierung muss in einem Bereich erfolgen, der frei von Kältemitteln ist). Stellen Sie sicher, dass das Lecksuchgerät keine potentielle Zündquelle ist und für das verwendete Kältemittel geeignet ist. Das Leckerkennungsgerät ist auf einen Prozentsatz des LFL (Untere Zündgrenze) des eingesetzten Kältemittels zu kalibrieren, wobei der entsprechende Gasanteil maximal 25% betragen darf. Die Leckerkennungsflüssigkeiten sind für die meisten Kältemittel geeignet, aber die Verwendung von chlorhaltigen Mitteln ist zu vermeiden, da das Chlor mit dem Kältemittel reagiert und die Kupferrohre korrodieren kann. Wenn ein Leck vermutet wird, müssen alle offenen Flammen entfernt/gelöscht werden. Wenn austretendes Kältemittel gefunden wird, das ein Hartlöten erfordert, muss das gesamte Kältemittel aus dem System abgelassen oder in einem vom Leck entfernten Teil des Systems isoliert werden (mittels Absperrventilen). Dann muss Sauerstofffreier Stickstoff (OFN) vor und während des Lötprozesses durch das System gespült werden.

### 12. Entfernung und Entsorgung:

Wenn in den Kältemittelkreislauf eingegriffen werden muss, um Reparaturen durchzuführen oder für sonstige Zwecke, sind die üblichen Verfahren anzuwenden. Allerdings ist besondere Vorsicht aufgrund der Entflammbarkeit geboten. Das folgende Verfahren ist zu beachten:

Kältemittel ablassen;

Spülen des Kreislaufs mit Inertgas;

Entlüften;

Neuerlich mit Inertgas spülen;

Den Kreislauf durch Schneiden oder Löten öffnen.

Die Kältemittelfüllung muss in dafür geeignete Kältemittelbehälter abgelassen werden. Der Kühlkreislauf ist mit OFN zu spülen, um das Gerät sicher zu machen. Dieser Vorgang sollte mehrmals wiederholt werden. Druckluft oder Sauerstoff darf nicht für diesen Zweck verwendet werden. Die Spülung muss das Vakuum im System mit OFN unterbrechen, dann wird weiter mit Gas befüllt, bis der Arbeitsdruck erreicht ist, dann wird in die Atmosphäre entlüftet und schließlich in ein Vakuum erzeugt. Dieser Vorgang muss wiederholt werden, bis sich kein Kältemittel mehr im Kreislauf befindet. Bei der letzten Befüllung mit OFN wird das System abschließend bis auf den atmosphärischen Druck gebracht, damit die Arbeit stattfinden kann. Dieser Vorgang ist absolut entscheidend, wenn Lötarbeiten an der Rohrleitung durchgeführt werden müssen. Achten Sie darauf, dass der Auslass der Vakuumpumpe sich nicht in der Nähe von Zündquellen befindet, und eine Lüftung vorhanden ist.

### 13. Befüllvorgang:

Zusätzlich zu den üblichen Befüllverfahren sind die folgenden Anweisungen zu beachten. Vergewissern Sie sich, dass bei der Verwendung von Befüllgeräten keine Kontamination verschiedener Kältemittel auftritt. Schläuche oder Leitungen müssen so kurz wie möglich sein, um die Menge der in ihnen enthaltenen Kältemittel zu minimieren.

## | Weitere Tipps

Es ist besonders darauf zu achten, dass der Kältekreislauf nicht überfüllt wird. Vor dem Befüllen des Systems muss es mit OFN druckgeprüft werden. Das System muss nach dem Befüllen neuerlich auf Lecks getestet werden, bevor es in Betrieb genommen wird. Vor dem Verlassen der Werkstätte sollte eine neuerliche Dichtheitsprüfung durchgeführt werden.

### 14. Außerbetriebnahme

Vor der Durchführung dieses Verfahrens ist es wichtig, dass der Techniker mit dem Gerät und allen Details vertraut ist. Das gesamte Kältemittel muss sicher entsorgt werden. Davor ist eine Öl- und Kältemittelprobe zu entnehmen, falls eine Analyse vor der Wiederverwendung von zurückgewonnenem Kältemittel erforderlich ist. Die Stromversorgung muss für die Außerbetriebnahme zur Verfügung stehen.

- a) Machen Sie sich mit dem Gerät und seinem Betrieb vertraut.
- b) Isolieren Sie das System elektrisch.
- c) Bevor Sie die Aufgabe durchführen, vergewissern Sie sich: Dass die Ausrüstung für die Handhabung der Kältemittelbehälter zur Verfügung steht; Dass die persönliche Schutzausrüstung vorhanden ist und korrekt verwendet wird; Dass der Rückgewinnungsprozess von einer kompetenten Person durchgeführt oder überwacht wird; Dass die Kältemittelbehälter und die zugehörige Ausrüstung den geltenden Normen entsprechen.
- d) Wenn möglich, saugen Sie das Kältemittel ab.
- e) Wenn ein Vakuum nicht möglich ist, machen Sie einen Verteiler,

damit das Kältemittel aus verschiedenen Teilen des Systems entfernt werden kann.

- f) Stellen Sie sicher, dass der Behälter auf der Waage steht, bevor die Rückgewinnung beginnt.
- g) Starten Sie die Rückgewinnungsmaschine und arbeiten Sie nach den Anweisungen des Herstellers.
- h) Die Behälter nicht überfüllen. (Nur zu 80% befüllen).
- i) Überschreiten Sie den maximalen Betriebsdruck des Behälters nicht, auch nicht vorübergehend.
- j) Wenn die Behälter korrekt befüllt sind und der Vorgang abgeschlossen ist, vergewissern Sie sich, dass die Behälter und die Ausrüstung sofort vom Standort entfernt werden und alle Absperrventile geschlossen sind.
- k) Das rückgewonnene Kältemittel darf nicht in ein anderes Kältesystem gefüllt werden, bevor es nicht gereinigt und geprüft wurde.

### 15. Kennzeichnung

Das Gerät muss gekennzeichnet werden, dass es außer Betrieb genommen und das Kältemittel entleert wurde. Das Etikett muss datiert und unterzeichnet sein. Vergewissern Sie sich, dass auch die Behälter gekennzeichnet sind, dass sie brennbares Kältemittel enthalten.

### 16. Rückgewinnung:

Wenn Sie Kältemittel aus einem System ablassen, für die Wartung oder zur Stilllegung,

## | Weitere Tipps

muss das gesamte Kältemittel fachgerecht entfernt werden. Verwenden Sie nur geeignete Kältemittelbehälter für das Ablassen.

Stellen Sie die ausreichende Anzahl von Behältern bereit. Alle Behälter müssen die Anforderungen erfüllen (d.h. Spezialzylinder für die Rückgewinnung von Kältemittel) und mit dem Typ des Kältemittels gekennzeichnet werden. Die Behälter müssen mit Überdruckventil und Absperrventilen in einwandfreiem Zustand versehen sein. Die leeren Kältemittelbehälter werden entlüftet und wenn möglich abgekühlt, bevor das Ablassen erfolgt.

Das Gerät für die Kältemittelrückgewinnung muss in einwandfreiem Zustand und den Anweisungen für seine korrekte Handhabung versehen sein, und es muss für die Rückgewinnung von brennbaren Kältemitteln geeignet ist. Darüber hinaus müssen kalibrierte Waagen in einwandfreiem Zustand zur Verfügung stehen. Die Schläuche müssen in gutem Zustand und mit leckfreien Trennkupplungen versehen sein. Vor der Verwendung des Rückgewinnungsgeräts ist zu prüfen, ob es funktionsfähig und ordnungsgemäß gewartet ist, und die zugehörigen elektri-

schen Komponenten entsprechend versiegelt sind, um eine Zündung im Falle einer Kältemittelfreisetzung zu verhindern. Konsultieren Sie im Zweifelsfall den Hersteller.

Das rückgewonnene Kältemittel ist dem Kältemittellieferanten im richtigen Rückgewinnungsbehälter samt Abfallübergabenachweis zu übergeben. Mischen Sie keinesfalls verschiedene Kältemittel in einem Kältemittelbehälter. Wenn Kompressoren

oder Kompressoröle entfernt werden, versichern Sie sich, dass sie auf ein akzeptables Niveau entleert wurden, um sicherzustellen, dass keine zündfähige Konzentration im Schmiermittel verbleibt. Der Entleerungsvorgang ist vor der Rückgabe des Kompressors an den Lieferanten durchzuführen. Zur Beschleunigung dieses Prozesses darf nur eine elektrische Aufheizung des Kompressorkörpers eingesetzt werden. Wenn Öl aus einem System abgelassen wird, muss es in sicherer Weise ausgeführt werden.

MOBILE TYPE AIR CONDITIONERS  
( LOCAL AIR CONDITIONERS )



MODEL		SOGNIDORO-09E	
COOLING CAPACITY		9000Btu/h	
HEATING CAPACITY		—	
MAXIMUM ALLOWABLE PRESSURE		2.6 MPa	
EXCESSIVE OPERATING PRESSURE		DISCHARGE	2.6MPa
		SUCTION	1.0MPa
POWER SOURCE		220-240V~ 50Hz, 1Ph	
REFRIGERANT		R290/0.21kg 	
STANDARD RATING CONDITIONS	COOLING	CURRENT	4.5A
		INPUT	1015W
	HEATING	CURRENT	—
		INPUT	—
RATED CURRENT		6.4A	
RATED INPUT		1200W	
ELECTRICAL HEATER INPUT		—	
MOISTURE RESISTANCE CLASS		IPX0	

**WARNING/WARNUNGEN**

Appliance should be installed, operated and stored in a room with a floor area larger than 12 m<sup>2</sup>.  
Das Gerät darf nur in Räumen betrieben werden, die größer als 12 m<sup>2</sup> sind.

MIDEA EUROPE GmbH , Ludwig-Erhard-Strasse 14, 65760 Eschborn , Germany

**comfee'**

MOBILE TYPE AIR CONDITIONERS  
( LOCAL AIR CONDITIONERS )



MODEL		SOGNIDORO-12E	
COOLING CAPACITY		12000Btu/h	
HEATING CAPACITY		—	
EXCESSIVE OPERATING PRESSURE		DISCHARGE	2.6MPa
		SUCTION	1.0MPa
POWER SOURCE		220-240V~ 50Hz, 1Ph	
REFRIGERANT		R290/0.25kg 	
STANDARD RATING CONDITIONS	COOLING	CURRENT	5.90A
		INPUT	1350W
	HEATING	CURRENT	—
		INPUT	—
RATED CURRENT		8.30A	
RATED INPUT		1650W	
ELECTRICAL HEATER INPUT		—	
MOISTURE RESISTANCE CLASS		IPX0	

**WARNING/AVVERTENZA**

Appliance should be installed, operated and stored in a room with a floor area larger than 12 m<sup>2</sup>.  
L'apparecchio deve essere installato, funzionato e conservato in una stanza con una superficie di oltre 12 m<sup>2</sup>.

Midea Italia S.r.l. , Via Lazzaroni 5, 20147 Saronno (VA) -Italy-

**comfee'**

