

comfee

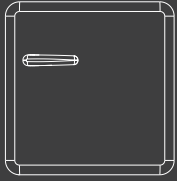

CRR16S3ABB / CRR16S3ARD

1.6 Cu. ft Retro Compact Refrigerator

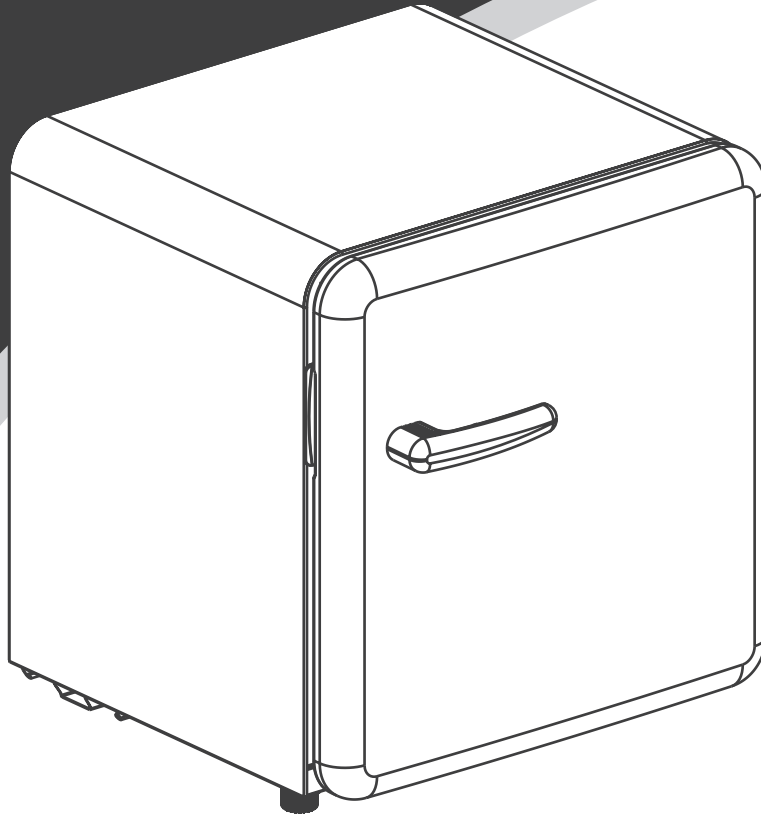

- Retro Style Looking
- Mechanical Temperature Control
- Separate Chiller Compartment
- Self-closing Door
- Grab Handle
- Adjustable Leg

CRR16S3ABB
CRR16S3ARD

VOLTAGE/Hz:	115V~/60Hz
NET WEIGHT:	31.5lbs
PRODUCT SIZE:	19.1x17.3x19.7in
COLOR:	Black/Red

CONTENTS

1 Safety warnings	
1.1 Warning	1-2
1.2 Meaning of safety warning symbols	3
1.3 Electricity related warnings	3
1.4 Related warnings for use	4
1.5 Warnings related to placing items	5
1.6 Warnings for energy	5
1.7 Warnings related to disposal	5
2 Proper use of refrigerator	
2.1 Names of components	6
2.2 Temperature Control	7
2.3 Placement	7
2.4 Start to use	7
2.5 Energy saving tips	7
2.6 Levelling feet	8
3 Maintenance of refrigerator	
3.1 Cleaning	9
3.2 Defrost	9
3.3 Stop using	9
4 Trouble shooting	10

DEAR CUSTOMER:

Thank you for buying this refrigerator. To ensure that you get the best results from your new refrigerator, please take time to read through the simple instructions in this booklet. Please ensure that the packing material is disposed of in accordance with the current environmental requirements.

When disposing of any refrigerator equipment please contact your local waste disposal department for advice on safe disposal. This appliance must be only used for its intended purpose.

1 Safety warnings

1.1 Warning



Warning: risk of fire / flammable materials

This appliance is intended to be used in household and similar applications such as staff kitchen areas in shops, offices and other working environments; farm houses and by clients in hotels, motels and other residential type environments; bed and breakfast type environments; catering and similar non-retail applications.

This appliance is not intended for use by persons (including children) with reduced physical, sensory or mental capabilities, or lack of experience and knowledge, unless they have been given supervision or instruction concerning use of the appliance by a person responsible for their safety.)

Children should be supervised to ensure that they do not play with the appliance.

If the supply cord is damaged, it must be replaced by the manufacturer, its service agent or similarly qualified persons in order to avoid a hazard.

Do not store explosive substances such as aerosol cans with a flammable propellant in this appliance.

The appliance has to be unplugged after use and before carrying out user maintenance on the appliance.

Warning: Keep ventilation openings, in the appliance enclosure or in the built-in structure, clear of obstruction.

Warning: Do not use mechanical devices or other means to accelerate the defrosting process, other than those recommended by the manufacturer.

Warning: Do not damage the refrigerant circuit.

Warning: Do not use electrical appliances inside the food storage compartments of the appliance, unless they are of the type recommended by the manufacturer.

Warning: Please abandon the refrigerator according to local regulators for its use flammable blowing gas and refrigerant.

Warning: When positioning the appliance, ensure the supply cord is not trapped or damaged.

Warning: Do not locate multiple portable socket-outlets or portable power supplies at the rear of the appliance.

Do not use extension cords or ungrounded (two prong) adapters.

Danger: Risk of child entrapment. Before you throw away your old refrigerator or freezer:

–Take off the doors.

–Leave the shelves in place so that children may not easily climb inside.

The refrigerator must be disconnected from the source of electrical supply before attempting the installation of accessory.

Refrigerant

and cyclopentane foaming material used for the appliance are flammable. Therefore, when the appliance is scrapped, it shall be kept away from any fire source and be recovered by a special recovering company with corresponding qualification other than be disposed by combustion, so as to prevent damage to the environment or any other harm.

The necessity that, for doors or lids fitted with locks and keys, the keys be kept out of the reach of children and not in the vicinity of the refrigerating appliance, in order to prevent children from being locked inside .

For EN standard: This appliance can be used by children aged from 8 years and above and persons with reduce physical sensory or mental capabilities or lack of experience and knowledge if they have been given supervision or instruction concerning use of the appliance in a safe way and understand the hazards involved. Children shall not play with the appliance. Cleaning and user maintenance shall not be made by children without supervision. Children aged from 3 to 8 years are allowed to load and unload refrigerating appliances.

To avoid contamination of food, please respect the following instructions:

- Opening the door for long periods can cause a significant increase of the temperature in the compartments of the appliance.
- Clean regularly surfaces that can come in contact with food and accessible drainage systems.
- Clean water tanks if they have not been used for 48 h; flush the water system connected to a water supply if water has not been drawn for 5 days. (note 1)
- Store raw meat and fish in suitable containers in the refrigerator, so that it is not in contact with or drip onto other food.
- Two-star frozen-food compartments are suitable for storing pre-frozen food, storing or making ice-cream and making ice cubes. (note 2)
- One-, two- and three-star compartments are not suitable for the freezing of fresh food. (note 3)
- For appliances without a 4-star compartment: this refrigerating appliance is not suitable for freezing foodstuffs. (note 4)
- If the refrigerating appliance is left empty for long periods, switch off, defrost, clean, dry, and leave the door open to prevent mould developing within the appliance.

Note 1,2,3,4: Please confirm whether it is applicable according to your product compartment type.



For a freestanding appliance: this refrigerating appliance is not intended to be used as a built-in appliance.

Warning: To avoid a hazard due to instability of the appliance, it must be fixed in accordance with the instructions.

Warning: Connect to potable water supply only. (Suitable for ice making machine)

To Prevent A Child From Being Entrapped, Keep Out Of Reach Of Children And Not In The Vicinity Of Freezer (Or Refrigerator). (Suitable for products with locks)

1.2 Meaning of safety warning symbols

	The symbols indicate prohibited matters, and those behaviors are forbidden. Non-compliance with the instructions may result in product damages or endanger the personal safety of users.
	The symbols indicate matters that must be followed, and those behaviors must be strictly executed in line with the operation requirements. Non-compliance with the instructions may result in product damages or endanger the personal safety of users.
	The symbols indicate matters to pay attention to, and these behaviors shall be specially noted. Due precautions are needed or minor or moderate injuries or damages of the product will be caused.

This manual contains lots of important safety information which shall be observed by the users.

1.3 Electricity related warnings

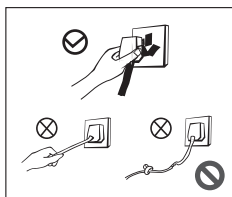

- Do not pull the power cord when pulling the power plug of the refrigerator. Please firmly grasp the plug and pull out it from the socket directly.
- Do not damage the power cord under any condition so as to ensure safety use, do not use when the power cord is damaged or the plug is worn.
- Worn or damaged power cord shall be replaced in manufacturer-authorized maintenance stations.

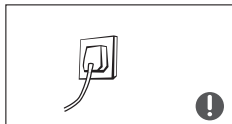

- The power plug should be firmly contacted with the socket or else fires might be caused. Please ensure that the grounding electrode of the power socket is equipped with a reliable grounding line.

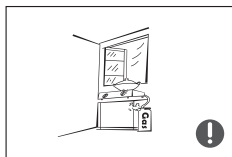

- Please turn off the valve of the leaking gas and then open the doors and windows in case of leakage of gas and other flammable gases. Do not unplug the refrigerator and other electrical appliances considering that spark may cause a fire.

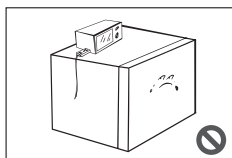

- To ensure safety, it is not recommended that to place regulators, rice cookers, microwave ovens and other appliances on the top of the refrigerator, those recommended by the manufacturer are not included. Do not use electrical appliances in the food pan.

1.4 Related warnings for use

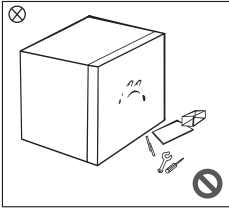

- Do not arbitrarily disassemble or reconstruct the refrigerator, nor damage the refrigerant circuit; maintenance of the appliance must be conducted by a specialist.
- Damaged power cord must be replaced by the manufacturer, its maintenance department or related professionals in order to avoid danger.

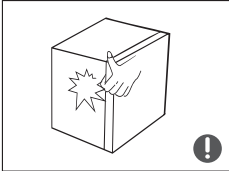

- The gaps between refrigerator doors and between doors and refrigerator body are small, be noted not to put your hand in these areas to prevent from squeezing the finger. Please be gentle when open the refrigerator door to avoid falling articles.
- Do not pick foods or containers with wet hands in the freezing chamber when the refrigerator is running, especially metal containers in order to avoid frostbite.

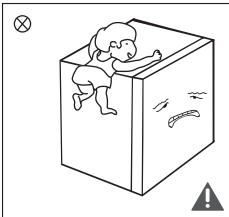

- Do not allow children to enter or climb the refrigerator to prevent that children are sealed in the refrigerator or children are injured by the falling refrigerator.
- Do not spray or wash the refrigerator; do not put the refrigerator in moist places easy to be splashed with water so as not to affect the electrical insulation properties of the refrigerator.

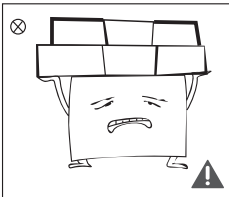

- Do not place heavy objects on the top of the refrigerator considering that objects may fall when open the door, and accidental injuries might be caused.
- Please pull out the plug in case of power failure or cleaning. Do not connect the refrigerator to power supply within five minutes to prevent damages to the compressor due to successive starts.

1.5 Warnings related to placing items

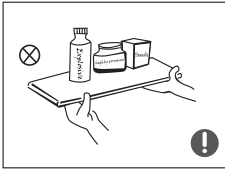

- Do not put flammable, explosive, volatile and highly corrosive items in the refrigerator to prevent damages to the product or fire accidents.
- Do not place flammable items near the refrigerator to avoid fires.

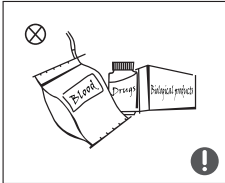

- This product is household refrigerator and shall be only suitable for the storage of foods. According to national standards, household refrigerator shall not be used for other purposes, such as storage of blood, drugs or biological products.

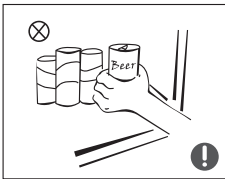



- Do not place items such as bottled or sealed container of fluid such as bottled beers and beverages in the refrigerator to prevent bursts and other losses.

1.6 Warnings for energy

- 1) Refrigerator might not operate consistently when sited for an extended period of time below the cold end of the range of temperatures for which the refrigerator appliance is designed.
- 2) The fact that effervescent drinks should not be stored in low-temperature compartments or cabinets, and that some products such as water ices should not be consumed too cold;
- 3) The need to not exceed the storage time recommended by the food manufacturers for any kind of food and particularly for commercially quick-frozen food in food-refrigerator and frozen-food storage compartments or cabinets;
- 4) The precautions necessary to prevent an undue rise in the temperature of the frozen food while defrosting the refrigerating appliance, such as wrapping the frozen food in several layers of newspaper.
- 5) The fact that a rise in temperature of the frozen food during manual defrosting, maintenance or cleaning could shorten the storage life.

1.7 Warnings related to disposal

 The refrigerator's refrigerant and cyclopentane foam materials are combustible materials and discarded refrigerators should be isolated from fire sources and can not be burned. Please transfer the refrigerator to qualified professional recycling companies for processing to avoid damages to the environment or other hazards.

 Please remove the door of the refrigerator and shelves which shall be properly placed to avoid accidents of children entering and playing in the refrigerator.



Correct Disposal of this product:

This marking indicates that this product should not be disposed with other household wastes. To prevent possible harm to the environment or human health from uncontrolled waste disposal, recycle it responsibly to promote the sustainable reuse of material resources. To return your used device, please use the return and collection systems or contact the retailer where the product was purchased. They can take this product for environmental safe recycling.

2 Proper use of refrigerator

2.1 Names of components

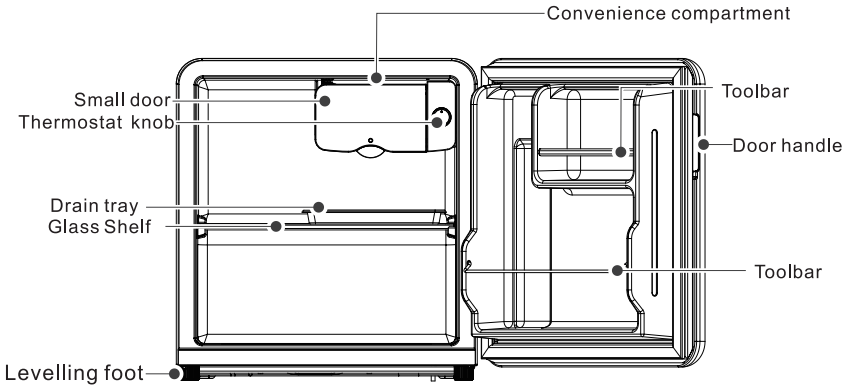

(The picture above is only for reference. The actual configuration will depend on the physical product or statement by the distributor)

- The Refrigerating Chamber is suitable for storage of a variety of fruits, vegetables, beverages and other food consume in the short term. Cooking foods shall not be put in the refrigerating chamber until cooled to room temperature. Suggested storage time 3days to 5days.
It is the most energy efficient to place food in the position shown in the picture above.
- Foods are recommended to be sealed up before putting into the refrigerator.
- It is recommended to put bottled or canned drinks and other items on the door;
- Convenient compartment, it can store food or drinks that need to be cooled quickly in a short time, please do not put food that needs to be frozen into it for storage.

2.2 Temperature Control

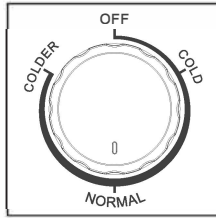

(The picture above is only for reference. The actual configuration will depend on the physical product or statement by the distributor)

- The figures do not mean specific set temperature, but temperature level.

"COLD" means the warmest setting

"COLDER" means the coldest setting

The higher the figure is, the lower the actual temperature inside refrigerator shall be.

"OFF" means stop running.

- Please adjust between "cold" and "colder" gear.
- Recommended gear: "normal"

2.3 Placement

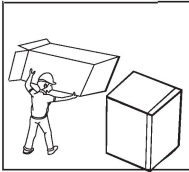

- Before using the refrigerator, remove all packaging materials including bottom cushions and foam pads and tapes inside the refrigerator, tear off the protective film on the door and the refrigerator body.

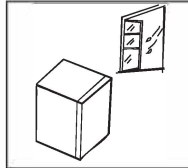

- The refrigerator should be placed in a well-ventilated indoor place; the ground shall be flat, and sturdy.

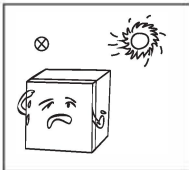

- Keep away from heat and avoid direct sunlight. Do not place the refrigerator in moist or watery places to prevent rust or reduction of insulating effect.

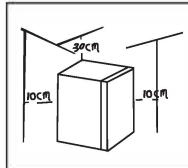

- The top space of the refrigerator shall be greater than 30cm, and the distances from both sides and backside shall be more than 10cm to facilitate heat dissipation.

2.4 Start to use

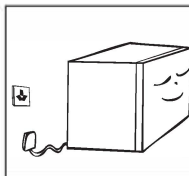

- The refrigerator shall stay for half an hour before connecting power when it is firstly started.
- The refrigerator shall run 2 to 3 hours before loading fresh or frozen foods; the refrigerator shall run for more than 4 hours in summer in advance considering that the ambient temperature is high.

2.5 Energy saving tips

- The appliance should be located in the coolest area of the room, away from heat producing appliances or heating ducts, and out of the direct sunlight.
- Let hot foods cool to room temperature before placing in the appliance. Overloading the appliance forces the compressor to run longer. Foods that freeze too slowly may lose quality, or spoil.
- Be sure to wrap foods properly, and wipe containers dry before placing them in the appliance. This cuts down on frost build-up inside the appliance.
- Appliance storage bin should not be lined with aluminum foil, wax paper, or paper toweling. Liners interfere with cold air circulation, making the appliance less efficient.
- Organize and label food to reduce door openings and extended searches. Remove as many items as needed at one time, and close the door as soon as possible.

2.6 Levelling feet

Schematic diagram of the leveling feet

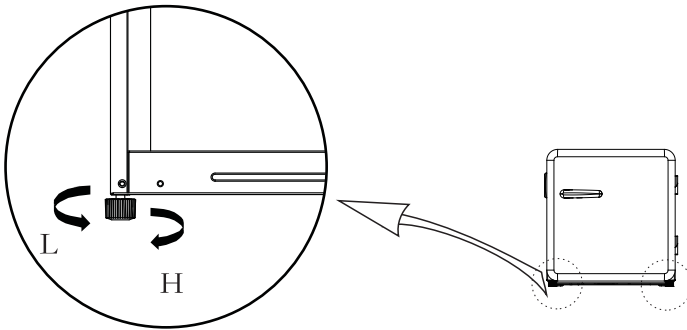

(The picture above is only for reference. The actual configuration will depend on the physical product or statement by the distributor)

Adjusting procedures:

- a. Turn the feet clockwise to raise the refrigerator;
- b. Turn the feet counterclockwise to lower the refrigerator;
- c. Adjust the right and left feet based on the procedures above to a horizontal level.

3 Maintenance of refrigerator

3.1 Cleaning

- Dusts behind the refrigerator and on the ground shall be timely cleaned to improve the cooling effect and energy saving.
- Check the door gasket regularly to make sure there are no debris. Clean the door gasket with a soft cloth dampened with soapy water or diluted detergent.
- The interior of the refrigerator should be cleaned regularly to avoid odor.
- Please turn off the power before cleaning interior, remove all foods, drinks, shelves, drawers, etc.
- Use a soft cloth or sponge to clean the inside of the refrigerator, with two tablespoons of baking soda and a quart of warm water. Then rinse with water and wipe clean. After cleaning, open the door and let it dry naturally before turning on the power.
- For areas that are difficult to clean in the refrigerator (such as narrow sandwiches, gaps or corners), it is recommended to wipe them regularly with a soft rag, softbrush, etc. and when necessary, combined with some auxiliary tools (such as thin sticks) to ensure no contaminants or bacterials accumulation in these areas.
- Do not use soap, detergent, scrub powder, spray cleaner, etc., as these may cause odors in the interior of the refrigerator or contaminated food.
- Clean the bottle frame, shelves and drawers with a soft cloth dampened with soapy water or diluted detergent. Dry with a soft cloth or dry naturally.
- Wipe the outer surface of the refrigerator with a soft cloth dampened with soapy water, detergent, etc., and then wipe dry.
- Do not use hard brushes, clean steel balls, wire brushes, abrasives (such as toothpastes), organic solvents (such as alcohol, acetone, banana oil, etc.), boiling water, acid or alkaline items, which may damage the cooler surface and interior. Boiling water and organic solvents such as benzene may deform or damage plastic parts.
- Do not rinse directly with water or other liquids during cleaning to avoid short circuits or affect electrical insulation after immersion.

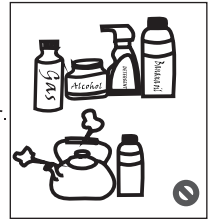

 Please unplug the refrigerator for defrost and cleaning.

3.2 Defrost

- Refrigerator shall be manually defrosted.

Disconnect the plug from the wall socket, open the door and remove all the food to a cool place.

It is recommended to remove the frost by a plastic scraper, or let the temperature rise naturally until the frost melts. Then wipe away the remaining ice and water, and plug in socket for switching on the refrigerator.

It is normal for the evaporator in the refrigerator to frost in use. When you manually defrost, please use the drain tray to connect the defrosting water

Other mechanical devices or other means shall not be used to accelerate except those recommended by the manufacturer. Do not damage the

 refrigerant circuit.

3.3 Stop using

Power failure: Foods can be preserved for a couple of hours even in summer in case of power failure; it is recommended to reduce the frequency of opening door and do not put fresh foods into the refrigerator.

Long-time nonuse: Please unplug the refrigerator left unused for a long time for cleaning.

Keep the door open to avoid the bad odor.

Moving: Do not turn upside or vibrate the refrigerator, the carrying angle can not be greater than 45°.

Do not hold the door and hinge when moving this unit.

 Continuous operation is recommended when the refrigerator is started. Please do not stop the refrigerator under normal circumstances so as not to affect the refrigerator's service life.

4 Trouble shooting

The following simple issues can be handled by the user. Please call the after-sale service department if the issues are not settled.

Inoperation	Whether the refrigerator is plugged and connected to power; Low voltage; Whether temperature control knob is in the work area; Failure power or tripping circuit.
Odor	Odorous foods should closely wrapped; Whether foods are rotten; Whether the interior shall be cleaned.
Long-term operation of compressor	It is normal that refrigerator operates for longer time in summer when the ambient temperature is higher; Do not put too much food in the refrigerator at one time; Do not put foods until they are cooled; Frequent opening of refrigerator door; Thick frost layer (defrost is needed).
The refrigerator door can not be properly closed	The refrigerator door is stuck by food packages; Too much food; Unbalanced refrigerator.
Loud noises	Whether the floor is flat, whether the placement of refrigerator is stable; Whether the refrigerator accessories are properly placed.
Transient difficulty in door opening	After refrigeration, there will be pressure difference between the inside and outside of the refrigerator to result in transient difficulty in door opening. This is a normal physical phenomenon.
Refrigerator enclosure heat Condensation	The refrigerator enclosure may emit heat during operation specially in summer, this is caused by the radiation of the condenser, and it is a normal phenomenon. Condensation: condensation phenomenon will be detected on the exterior surface and door seals of the refrigerator when the ambient humidity is large, this is a normal phenomenon, and the condensation can be wiped away with a dry towel.
Airflow sound Buzz Clatter	Refrigerants circulating in the refrigerant lines will produce eruption of sound and grunts which is normal does not affect the cooling effect. Buzz will be generated by running compressor specially when starting up or shutting down. The solenoid valve or electric switch valve will clatter which is a normal phenomenon and does not affect the operation.



Comfee Warranty

Your product is protected by this warranty:

Your product is manufactured and supported by Midea, warranty services must be obtained from Midea Consumer Services or an authorized Midea server.

Warranty

- One year full warranty from original purchase date.

Midea, through its authorized servicers will:

- Pay all costs for repairing or replacing parts of this appliance which prove to be defective in materials or workmanship.

Consumer will be responsible for:

- Diagnostics, removal, transportation and reinstallation cost required because of service.
- Costs of service calls that are a result of items listed under **NORMAL RESPONSIBILITIES OF THE CONSUMER****

Midea replacement parts shall be used and will be warranted only for the period remaining on the original warranty.

NORMAL RESPONSIBILITIES OF THE CONSUMER**

This warranty applies only to products in ordinary household use, and the consumer is responsible for the items listed below:

1. Proper use of the appliance in accordance with instructions provided with the product.
2. Routine maintenance and cleaning necessary to keep in good working condition.
3. Proper installation by an authorized service professional in accordance with instructions provided with the appliance and in accordance with all local plumbing, electrical and / or gas codes.
4. Proper connection to a grounded power supply of sufficient voltage, replacement of blown fuses, repair of loosened connections or defects in house wiring.
5. Expenses for making the appliance accessible for servicing.
6. Damages to finish after installation.

EXCLUSIONS

This warranty does not cover the following:

- 1) Failure caused by damage to the unit while in your possession (other than damage caused by defect or malfunction), by its improper installation, or by unreasonable use of the product, including without limitation, failure to provide reasonable and necessary maintenance or to follow the written Installation and Operating Instructions.
- 2) Products purchased "as-is" or refurbished are not covered by this warranty.
- 3) Food loss caused by refrigerator or freezer failure.
- 4) Service calls to repair or replace consumables such as water filters, light bulbs, air filters, etc., or handles, knobs and other cosmetic parts.
- 5) Product that has been transferred from its original owner.
- 6) Interior or exterior rust on the unit.
- 7) Damages caused by services performed by persons other than authorized Midea servicers; use of parts other than Midea replacement parts obtained from persons other than Midea customer service; or external causes such as abuse, misuse, inadequate power supply or acts of God.
- 8) Service calls resulting from improper installation of your product.
- 9) Service calls to instruct you on the use of your product.
- 10) Surcharges including, but not limited to, any after hour, weekend, or holiday service calls, tolls, ferry trip charges, or mileage expense for service calls to remote areas, including the state of Alaska.
- 11) If the unit is put to commercial, business, rental, or other use or application other than for consumer use, we make no warranties, express or implied, including but not limited to, any implied warranty of merchantability or fitness for particular use or purpose.
- 12) Product that has been removed outside the USA or Canada.
- 13) Products without original serial numbers or products that have serial numbers which have been altered or cannot be readily determined.

Note: Some states do not allow the exclusion or limitation of incidental or consequential damages. So this limitation or exclusion may not apply to you.

IF YOU NEED SERVICE

Keep your bill of sale, delivery slip, or some other appropriate payment record.

The date on the bill establishes the warranty period should service be required.

If service is performed, it is your best interest to obtain and keep all receipts.

This written warranty gives you specific legal rights. You may also have other rights that vary from state to state.

Service under this warranty must be obtained by following these steps, in order:

1. Contact Midea Consumer Services or an authorized Midea servicer at customerserviceusa@midea.com or 1-866-646-4332 MIDEA.
2. If there is a question as to where to obtain service, contact our Consumer Relations Department.

comfee

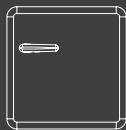

CRR16S3ABB / CRR16S3ARD

Réfrigérateur Rétro Compact de 1,6 pi³

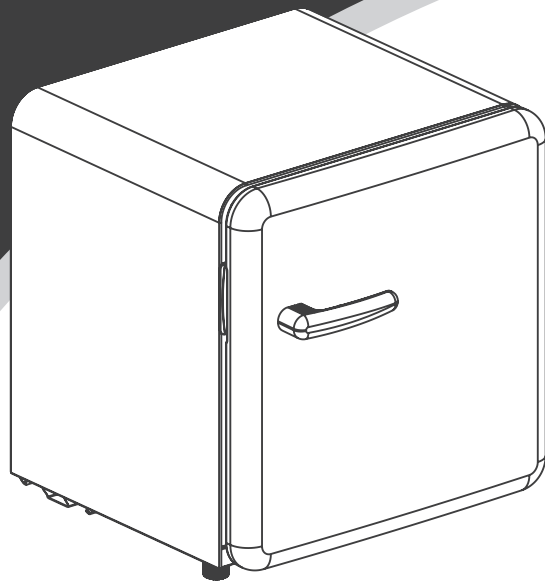

- Look de Style Rétro
- Contrôle Mécanique de la Température
- Compartiment Réfrigérant Séparé
- Porte à Fermeture Automatique
- Poignée de Maintien
- Pieds Réglables

CRR16S3ABB
CRR16S3ARD

TENSION/Hz :	115V~/60Hz
POIDS NET :	31.5lbs
TAILLE DU PRODUIT :	19.1x17.3x19.7 pouces
COULEUR :	Noir/rouge

CONTENUS

1 Avertissements de sécurité	
1.1 Avertissement	1-2
1.2 Significations des symboles d'avertissement de sécurité.....	3
1.3 Avertissements liés à l'électricité	3
1.4 Avertissements liés à l'utilisation	4
1.5 Avertissements liés à la mise des objets	5
1.6 Avertissements liés à l'énergie	5
1.7 Avertissements liés à l'élimination	5
2 Utilisation correcte du réfrigérateur	
2.1 Désignations des composants.....	6
2.2 Commande de la température.....	7
2.3 Emplacement.....	7
2.4 Commencer à utiliser.....	7
2.5 Conseils d'économie d'énergie.....	7
2.6 Pieds de nivellement	8
3 Maintenance du réfrigérateur	
3.1 Nettoyage	9
3.2 Dégivrage	9
3.3 Arrêt de fonctionnement	9
4 Dépannage.....	10

CHER CLIENT :

Merci d'avoir acheté ce réfrigérateur. Pour vous assurer d'obtenir les meilleurs résultats de votre nouveau réfrigérateur, veuillez prendre le temps de lire les instructions simples de ce manuel. Veuillez vous assurer que le matériel d'emballage est éliminé conformément aux exigences environnementales en vigueur. Lors de la mise au rebut d'un équipement frigorifique, veuillez contacter votre service local d'élimination des déchets pour obtenir des conseils sur l'élimination en toute sécurité. Cet appareil ne doit être utilisé que pour l'usage prévu.

1 Avertissements de sécurité

1.1 Avertissement



Avertissement : risque d'incendie / de matériaux inflammables

Cet présent appareil est destiné à être utilisé à domicile et dans des applications similaires telles que les cuisines des employés dans les magasins, bureaux et autres environnements de travail ; maisons de ferme et pour les clients dans les hôtels, motels et d'autres types de logement ; environnements de type de lit et de petit-déjeuner ; restauration et autres applications non commerciales similaires.

Cet appareil n'est pas destiné à être utilisé par des personnes (y compris des enfants) dont les capacités physiques, sensorielles ou mentales sont réduites ou qui manquent d'expérience et de connaissances, sauf si elles ont été supervisées ou ont reçu des instructions concernant l'utilisation de l'appareil par une personne responsable de leur sécurité).

Les enfants doivent être surveillés pour assurer qu'ils ne jouent pas avec l'appareil.

Si le câble d'alimentation est endommagé, ce câble doit être remplacé par le fabricant, son agent de service ou des personnes de qualification similaire pour éviter tout risque.

Ne pas stocker dans cet appareil des substances explosives telles que des bombes aérosols contenant un propérol inflammable.

Cet appareil doit être débranché après utilisation et avant la mise en place de la maintenance d'utilisateur.

Avertissement : Maintenez la ventilation dans l'enveloppe ou dans la structure interne de l'appareil en bon état.

Avertissement : N'utilisez pas des appareils mécaniques ou d'autres moyens pour accélérer le processus de dégivrage, autres que ceux recommandés par le fabricant.

Avertissement : N'endommagez pas le circuit du fluide frigorigène.

Avertissement : N'utilisez pas d'appareils électriques dans des compartiments de stockage des aliments de l'appareil, sauf s'ils sont du type recommandé par le fabricant.

Avertissement : Veuillez abandonner le réfrigérateur conformément aux réglementations locales, car il utilise un gaz de soufflage et un réfrigérant inflammables.

Avertissement : Lors du positionnement de l'appareil, assurez-vous que le câble d'alimentation n'est pas coincé ou endommagé.

Avertissement : Ne placez pas plusieurs prises ou blocs d'alimentation portables à l'arrière de l'appareil.

Ne pas utiliser le câble d'extension ou l'adaptateur non mis à la terre (deux broches).

Danger : Risque de coincement des enfants. Avant de mettre en rebut votre ancien réfrigérateur ou congélateur :

- Démontez les portes.

- Mettez les étagères à l'endroit approprié afin que les enfants ne puissent pas facilement grimper à l'intérieur.

Le réfrigérateur doit être déconnecté de l'alimentation avant de tenter l'installation des accessoires.

Le réfrigérant et le matériel expansé cyclopentane utilisés pour l'appareil sont inflammables. Par conséquent, les appareils doivent être mis au rebut loin de toute source d'incendie et être récupérés par des entreprises de recyclage spécialisées ayant les qualifications requises, autre que d'être éliminés par incinération, afin d'éviter les dommages à l'environnement ou tout autre dommage.

La nécessité que, pour les portes ou les couvercles munis de serrures et de clés, les clés soient tenues hors de portée des enfants et non à proximité de l'appareil frigorifique, afin d'éviter que les enfants ne soient enfermés à l'intérieur.

Pour la norme EN : Cet appareil peut être utilisé par des enfants âgés de 8 ans et plus et des personnes ayant des capacités physiques, sensorielles ou mentales limitées ou ne disposant pas d'expérience et de savoir-faire s'ils ont reçu une supervision ou une instruction concernant l'utilisation de l'appareil en toute sécurité en connaissant les dangers impliqués. Les enfants ne doivent pas jouer avec l'appareil. Le nettoyage et la maintenance par l'utilisateur ne doivent pas être effectués par des enfants sans surveillance. Les enfants âgés de 3 à 8 ans sont autorisés à charger et décharger de l'appareil de réfrigération.

Pour éviter la contamination des aliments, veuillez respecter les instructions suivantes :

- L'ouverture de la porte pendant longtemps peut entraîner une augmentation importante de la température dans les compartiments de l'appareil.
- Nettoyez régulièrement les surfaces qui peuvent entrer en contact avec les aliments et les systèmes de drainage accessibles.
- Nettoyez les réservoirs d'eau s'ils n'ont pas été utilisés pendant 48 h ; rincez le circuit d'eau connecté à de l'eau qui n'a pas été pompée depuis 5 jours. (Note 1)
- Stockez la viande et le poisson crus dans des récipients appropriés dans le réfrigérateur, pour qu'ils ne soient pas en contact avec ou ne coulent pas sur d'autres aliments.
- Les compartiments pour aliments surgelés à deux étoiles sont adaptés au stockage d'aliments pré-congelés, au stockage ou à la fabrication de glaces et à la fabrication de glaçons. (Note 2)
- Les compartiments à une, deux, trois étoiles-et quatre étoiles ne sont pas applicables à la congélation d'aliments frais. (Note 3)
- Pour les appareils sans compartiment à 4-étoiles : cet appareil de réfrigération n'est pas adapté à la congélation des denrées alimentaires. (Note 4)
- Si le réfrigérateur est laissé vide pendant une longue période, éteignez, dégivrez, nettoyez, séchez et laissez la porte ouverte pour éviter la formation de moisissures à l'intérieur de l'appareil.

Note 1, 2, 3, 4 : Confirmez s'il est applicable selon le type de compartiment de votre produit.

Pour un appareil autonome : cet appareil de réfrigération n'est pas destiné à être utilisé comme un appareil encastré.

Avertissement : Pour éviter tout danger dû à l'instabilité de l'appareil, l'appareil doit être fixé conformément aux instructions.

Avertissement : Connectez uniquement à l'alimentation en eau potable. (Applicable à la machine à glace)

Pour éviter le coincement de l'enfant, veuillez tenir hors de portée des enfants et non à proximité d'un congélateur (ou d'un réfrigérateur). (Applicable aux produits avec serrures)

1.2 Signification des symboles d'avertissement de sécurité



Symboles
d'interdiction

Les symboles indiquent des sujets interdits, et ces comportements sont interdits. Le non-respect des instructions peut endommager le produit ou mettre en danger la sécurité personnelle des utilisateurs.



Symboles
d'avertissement

Les symboles indiquent les instructions à respecter et ces comportements doivent être strictement exécutés conformément aux exigences de fonctionnement. Le non-respect des instructions peut endommager le produit ou mettre en danger la sécurité personnelle des utilisateurs.



Symboles de note

Les symboles indiquent des instructions auxquels il faut prêter attention, et ces comportements doivent être spécialement notés. Des précautions appropriées doivent être prises pour éviter des dommages mineurs ou modérés sur le produit.

Ce manuel contient de nombreuses informations de sécurité importantes qui doivent être respectées par les utilisateurs.

1.3 Avertissements liés à l'électricité

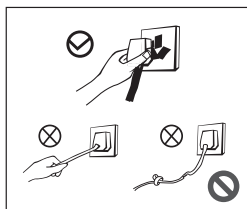

- Ne pas débrancher le câble d'alimentation lorsque vous débranchez la fiche d'alimentation du réfrigérateur. Prenez la prise fermement en main et débranchez-la directement de la prise femelle.
- Ne pas endommager le câble d'alimentation dans aucune condition afin d'assurer une utilisation en toute sécurité, ne pas utiliser lorsque le câble d'alimentation est endommagé ou que la prise est usée.
- Le câble d'alimentation usé ou endommagé doit être remplacé dans les stations de maintenance agréées par le fabricant.

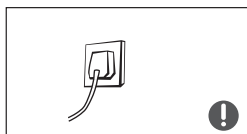

- La prise d'alimentation doit être fermement connectée à la prise, faute de quoi un incendie pourrait se produire. Assurez-vous que l'électrode de mise à la terre de la prise est équipée d'un fil de masse fiable.

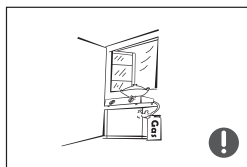

- Fermez la vanne du gaz qui fuit, puis ouvrez les portes et les fenêtres, en cas de fuite de gaz et d'autres gaz inflammables. Ne pas débrancher le réfrigérateur ni les autres appareils électriques car une étincelle pourrait provoquer un incendie.

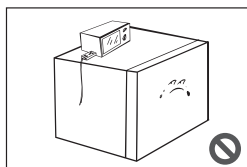

- Pour assurer la sécurité, il n'est pas recommandé de placer des régulateurs, des cuisers à riz, des fours à micro-ondes et d'autres appareils électriques sur le dessus du réfrigérateur, à l'exception des appareils recommandés par le fabricant. Ne pas utiliser d'appareils électriques dans le plat à aliments.

1.4 Avertissements liés à l'utilisation

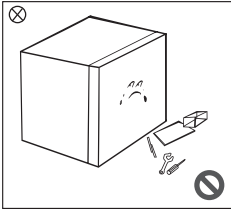

- Ne pas démonter ou modifier le réfrigérateur à volonté, et ne pas endommager le circuit de réfrigération ; la maintenance de l'appareil doit être effectuée par un professionnel.
- Le câble d'alimentation endommagé doit être remplacé par le fabricant, son service de maintenance ou des professionnels connexes afin d'éviter tout danger.

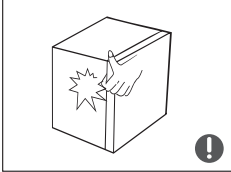

- Les espaces entre les portes le réfrigérateur et entre les portes et le corps du réfrigérateur sont petits, et il faut noter de ne pas mettre la main dans ces zones pour éviter de pincer le doigt. Ouvrez la porte du réfrigérateur de manière douce pour éviter de faire tomber des articles.
- Ne pas prendre d'aliments ou de récipients avec les mains mouillées dans la chambre de congélation lorsque le réfrigérateur est en marche, en particulier les récipients métalliques afin d'éviter les gelures.

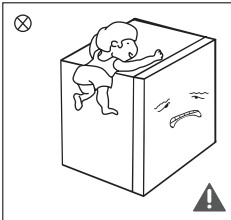

- Ne pas laisser les enfants entrer ou grimper dans le réfrigérateur pour éviter que les enfants ne soient scellés dans le réfrigérateur ou que des enfants ne soient blessés par la chute du réfrigérateur.
- Ne pas vaporiser ou laver le réfrigérateur ; ne pas placer le réfrigérateur dans des endroits humides et faciles à éclabousser avec de l'eau afin de ne pas affecter les propriétés d'isolation électrique du réfrigérateur.

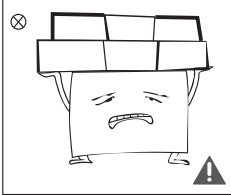

- Ne pas placer d'objets lourds sur le dessus du réfrigérateur, car des objets peuvent tomber lors de la fermeture ou de l'ouverture de la porte en provoquant des blessures accidentelles.
- Débranchez la prise en cas de coupure d'électricité ou de nettoyage. Ne pas connecter le réfrigérateur à l'alimentation électrique dans les cinq minutes pour éviter d'endommager le compresseur en raison de démarrages successifs.

1.5 Avertissements liés à la mise des objets

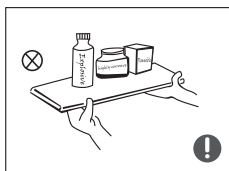

- Ne pas mettre d'objets inflammables, explosifs, volatils et hautement corrosifs dans le réfrigérateur pour éviter d'endommager le produit ou de provoquer un incendie.
- Ne pas mettre d'objets inflammables près du réfrigérateur pour éviter les incendies.

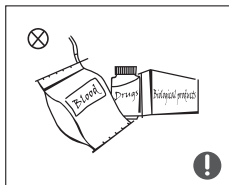

- Le présent produit est un réfrigérateur domestique et ne s'applique qu'au stockage des aliments. Selon les normes nationales, le réfrigérateur domestique ne doit pas être utilisé à d'autres fins, telles que le stockage de sang, de médicaments ou de produits biologiques.



- Ne pas mettre des objets tels que des contenants de liquide en bouteille ou scellés tels que des bières et des boissons en bouteille dans le réfrigérateur pour éviter les éclats et autres pertes.

1.6 Avertissements liés à l'énergie

- 1) Il est possible que le réfrigérateur ne fonctionne pas de manière continue pendant une longue période au-dessous de l'extrémité froide de la plage de température pour laquelle le réfrigérateur est conçu.
- 2) Le fait que les boissons effervescentes ne doivent pas être stockées dans des compartiments ou armoires à basse température, et que certains produits tels que les glaces à l'eau ne doivent pas être consommés à une température trop basse ;
- 3) La nécessité de ne pas dépasser le temps de stockage recommandé par les fabricants d'aliments pour tout type d'aliment et en particulier pour les aliments surgelés dans des réfrigérateur d'aliment ou des compartiments ou des armoires de stockage d'aliments surgelés ;
- 4) Les précautions nécessaires pour éviter une augmentation excessive de la température des aliments congelés lors de la décongélation de l'appareil de réfrigération, comme envelopper les aliments congelés dans plusieurs couches de papier journal.
- 5) Le fait qu'une élévation de la température des aliments surgelés lors du dégivrage manuel, de la maintenance ou du nettoyage puisse raccourcir la durée de conservation.

1.7 Avertissements liés à l'élimination

Le fluide frigorigène du réfrigérateur et le matériel expansé de cyclopentane sont combustibles et les réfrigérateurs mis au rebut doivent être isolés des sources d'incendie et ne peuvent pas être brûlés. Veuillez transférer le réfrigérateur à des entreprises de recyclage professionnelles qualifiées pour un traitement professionnel afin d'éviter des dommages à l'environnement ou d'autres dangers.



Démontez la porte du réfrigérateur et les étagères et les placer dans un endroit approprié pour éviter les accidents que des enfants entrent et jouent dans le réfrigérateur.



Élimination correcte du produit :

Ce marquage indique que ce produit ne doit pas être éliminé avec les autres déchets ménagers. Pour éviter tout dommage possible à l'environnement ou à la santé humaine résultant d'une élimination incontrôlée des déchets, recyclez cet appareil de manière responsable afin de promouvoir la réutilisation durable des ressources matérielles. Pour retourner votre appareil usagé, veuillez utiliser les systèmes de retour et de collecte ou contacter le détaillant où le produit a été acheté, qui peut prendre ce produit pour un recyclage sans danger pour l'environnement.

2 Utilisation correcte du réfrigérateur

2.1 Désignations des composants

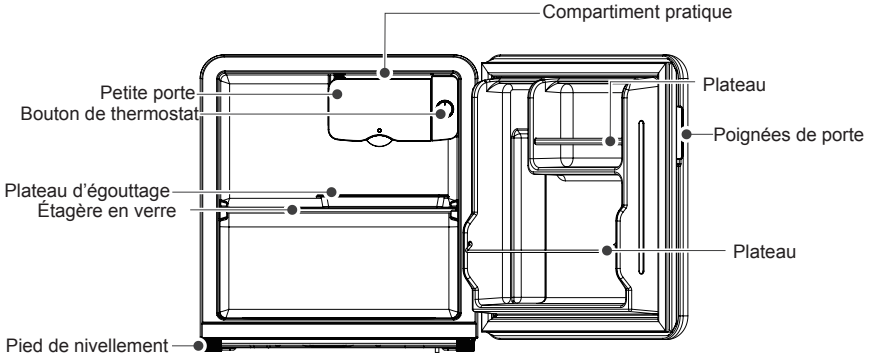

(La figure ci-dessus est seulement à titre indicatif. La configuration réelle dépendra du produit physique ou de la déclaration du distributeur)

- La chambre de réfrigération est adaptée au stockage d'une variété de fruits, de légumes, de boissons et d'autres aliments consommés à court terme. Les aliments cuits ne doivent pas être mis dans la chambre de réfrigération avant d'avoir été refroidis à température ambiante. La durée de stockage recommandée est de 3 à 5 jours.
C'est le plus efficace sur le plan énergétique de placer les aliments dans la position indiquée dans l'image ci-dessus.
- Il est recommandé de sceller les aliments avant de les mettre au réfrigérateur.
- Il est recommandé de mettre des boissons en bouteille ou en conserve et d'autres articles à la porte ;
- Le compartiment pratique permet de stocker des aliments ou des boissons qui doivent être refroidis rapidement en peu de temps, veuillez ne pas y mettre des aliments qui doivent être congelés pour le stockage.

2.2 Commande de la température

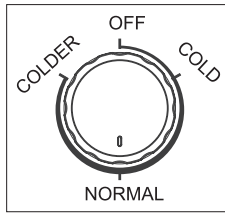

(La figure ci-dessus est seulement à titre indicatif. La configuration réelle dépendra du produit physique ou de la déclaration du distributeur)

- Les chiffres ne signifient pas une température de consigne spécifique, mais un niveau de température.
« COLD » signifie le réglage le plus chaud
« COLDER » signifie le réglage le plus froid
Plus le chiffre est élevé, plus la température réelle à l'intérieur du réfrigérateur doit être basse.
« OFF » signifie l'arrêt de fonctionnement.
- Veuillez ajuster entre « cold » et « colder ».
- Position recommandée : « normal »

2.3 Emplacement

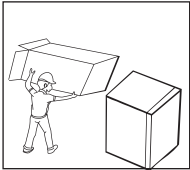

- Avant d'utiliser le réfrigérateur, enlevez tous les matériaux d'emballage, y compris les coussins inférieurs et les plaques en mousse et les rubans à l'intérieur du réfrigérateur, déchirez le film protecteur sur la porte et le corps du réfrigérateur.

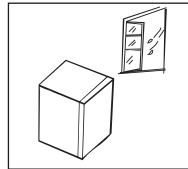

- Le réfrigérateur doit être placé dans un endroit intérieur et bien ventilé ; le sol doit être plat et solide.

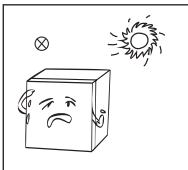

- Tenez à l'écart de la chaleur et évitez la lumière directe du soleil. Ne pas placer le réfrigérateur dans les endroits humides ou mouillés pour éviter la rouille ou la réduction de l'effet isolant.

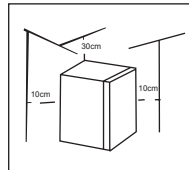

- L'espace supérieur du réfrigérateur doit être supérieur à 30cm et les distances entre les côtés et à l'arrière doivent être supérieures à 10cm pour faciliter la dissipation de la chaleur.

2.4 Commencer à utiliser

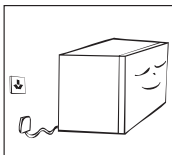

- Au premier démarrage, le réfrigérateur doit rester une demi-heure avant d'être branché à l'alimentation.
- Le réfrigérateur doit fonctionner pendant 2 à 3 heures avant de charger des aliments frais ou surgelés ; le réfrigérateur doit fonctionner pendant plus de 4 heures en été à l'avance étant donné que la température ambiante est élevée.

2.5 Conseils d'économie d'énergie

- L'appareil doit être placé à l'endroit le plus frais de la pièce, loin des appareils produisant de la chaleur ou des conduits de chauffage, et à l'abri de la lumière directe du soleil.
- Laissez les aliments chauds refroidir à température ambiante avant de les mettre dans l'appareil. Une surcharge de l'appareil force le compresseur à fonctionner plus longtemps. Les aliments qui congèlent trop lentement peuvent perdre en qualité ou se gâter.
- Les aliments doivent être correctement emballés et séchés avant d'être mis dans l'appareil. Cela peut réduire l'accumulation de givre à l'intérieur de l'appareil.
- Le bac de stockage de l'appareil ne doit pas être couvert de papier d'aluminium, de papier ciré ou de serviettes en papier. Les doublures interfèrent avec la circulation de l'air froid, ce qui réduit l'efficacité de l'appareil.
- Organisez et étiquetez les aliments pour réduire les ouvertures de porte et les recherches pour longtemps. Retirez autant d'objets que nécessaire en une seule fois et fermez la porte dès que possible.

2.6 Pieds de nivellement

Diagramme schématique des pieds de nivellement

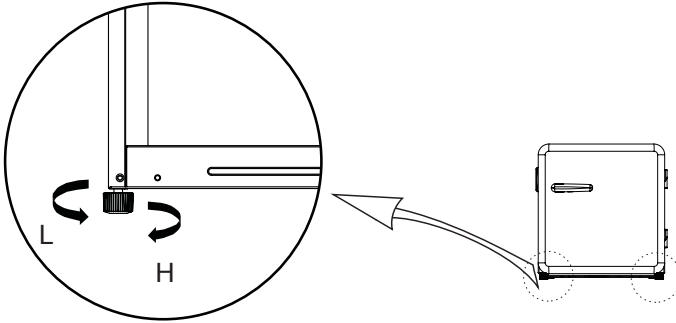

(La figure ci-dessus est seulement à titre indicatif. La configuration réelle dépendra du produit physique ou de la déclaration du distributeur)

Procédures d'ajustement :

- a. Tournez les pieds dans le sens des aiguilles d'une montre pour soulever le réfrigérateur ;
- b. Tournez les pieds dans le sens inverse des aiguilles d'une montre pour abaisser le réfrigérateur ;
- c. Ajustez les pieds droit et gauche selon les procédures ci-dessus à un niveau horizontal.

3 Maintenance du réfrigérateur

3.1 Nettoyage

- Les poussières derrière du réfrigérateur et au sol doivent être nettoyées en temps opportun pour améliorer l'effet de refroidissement et économiser l'énergie.
- Vérifiez régulièrement le joint de la porte pour s'assurer qu'il n'y a pas de débris. Nettoyez le joint de la porte avec un chiffon doux imbibé d'eau savonneuse ou de détergent dilué.
- L'intérieur du réfrigérateur doit être nettoyé régulièrement pour éviter les odeurs.
- Veuillez couper l'alimentation électrique avant de nettoyer l'intérieur, retirer tous les étagères et tiroirs pour les aliments, les boissons, etc.
- Nettoyez l'intérieur du réfrigérateur avec un chiffon doux ou une éponge, en ajoutant deux cuillères de bicarbonate de sodium et un litre d'eau tiède. Ensuite, rincez à l'eau et essuyez. Après le nettoyage, ouvrez la porte et laissez l'appareil sécher naturellement avant de mettre l'appareil sous tension.
- Pour les zones difficiles à nettoyer dans le réfrigérateur (telles que les sandwichs étroits, les fissures ou les coins), il est recommandé de les essuyer régulièrement avec un chiffon doux, une brosse douce, etc. et si nécessaire, à l'aide de certains outils auxiliaires (tels que des bâtons minces) pour éviter toute accumulation de contaminants ou de bactéries dans ces zones.
- Ne pas utiliser de savon, de détergent, de poudre à récurer, de nettoyant en vaporisateur, etc., car ils peuvent produire des odeurs à l'intérieur du réfrigérateur ou des aliments contaminés.
- Nettoyez le cadre de bouteille, les étagères et les tiroirs avec un chiffon doux imbibé d'eau savonneuse ou de détergent dilué. Séchez avec un chiffon doux ou séchez naturellement.
- Essuyez la surface extérieure du réfrigérateur avec un chiffon doux humecté d'eau savonneuse, de détergent, etc.
- N'utilisez pas de brosses dures, de billes d'acier propres, de brosses métalliques, d'abrasifs (tels que les dentifrices), de solvants organiques (tels que l'alcool, l'acétone, l'huile de banane, etc.), d'eau bouillante, d'articles acides ou alcalins, qui pourraient endommager la surface et l'intérieur du congélateur. L'eau bouillante et les solvants organiques tels que le benzène peuvent déformer ou endommager les pièces en plastique.
- Ne pas rincer directement avec de l'eau ou d'autres liquides pendant le nettoyage pour éviter les courts-circuits ou d'affecter l'isolement électrique après l'immersion.



 Veuillez débrancher le réfrigérateur pour le dégivrage et le nettoyage.

3.2 Dégivrage

- Le réfrigérateur doit être dégivré manuellement. Débranchez la fiche de la prise murale, ouvrez la porte et retirez toute la nourriture dans un endroit frais. Il est recommandé d'enlever le givre à l'aide d'un grattoir en plastique, ou de laisser la température augmenter naturellement jusqu'à ce que le givre fonde. Essuyez ensuite les restes de glace et d'eau, et branchez la prise pour allumer le réfrigérateur. Il est normal que l'évaporateur du réfrigérateur gèle pendant son utilisation. Lorsque vous décongelez manuellement, veuillez utiliser le plateau de drainage pour connecter l'eau de décongélation.

Aucun autre dispositif mécanique ou autre moyen ne doit être utilisé pour l'accélération, à l'exception de ceux recommandés par le fabricant. N'endommagez pas le circuit du fluide frigorigène.

3.3 Arrêt de fonctionnement

Coupe d'électricité : Les aliments peuvent être conservés pendant quelques heures même en été en cas de panne de courant ; il est recommandé de réduire la fréquence d'ouverture de la porte et de ne pas mettre d'aliments frais dans le réfrigérateur.

Non-utilisation pendant une longue période : veuillez débrancher le réfrigérateur laissé inutilisé pendant une longue période pour le nettoyer.

Gardez la porte ouverte pour éviter les mauvaises odeurs.

Déplacement : Ne pas retourner ni faire vibrer le réfrigérateur, l'angle de portage ne peut pas être supérieur à 45°.

Ne pas tenir la porte ni la charnière lors de manutention de cet appareil.

Un fonctionnement continu est recommandé lorsque le réfrigérateur est mis en marche.

Veuillez ne pas arrêter le réfrigérateur dans des circonstances normales afin de ne pas affecter la durée de vie du réfrigérateur.

4 Dépannage

Les utilisateurs peuvent résoudre les problèmes simples suivants. Veuillez appeler le service après-vente si les questions ne sont pas réglées.

Hors service	<p>Si le réfrigérateur est branché et alimenté en électricité ;</p> <p>Basse tension ;</p> <p>Si le bouton de contrôle de la température se trouve dans la zone de travail;</p> <p>Coupure d'électricité ou circuit de déclenchement.</p>
Odeur	<p>Les aliments odorants doivent être étroitement emballés ;</p> <p>Si les aliments sont pourris ;</p> <p>Si l'intérieur doit être nettoyé.</p>
Fonctionnement à long terme du compresseur	<p>Il est normal que le réfrigérateur fonctionne plus longtemps en été lorsque la température ambiante est plus élevée ;</p> <p>Ne mettez pas trop de nourriture dans le réfrigérateur à la fois ;</p> <p>Ne pas mettre les aliments jusqu'à ce qu'ils soient refroidis;</p> <p>Ouverture fréquente de la porte du réfrigérateur ;</p> <p>Couche de givre épaisse (un dégivrage est nécessaire).</p>
La porte du réfrigérateur ne peut pas être correctement fermée	<p>La porte du réfrigérateur est bloquée par des emballages alimentaires.</p> <p>Trop d'aliments ;</p> <p>Réfrigérateur déséquilibré.</p>
Bruits forts	<p>Vérifiez si le plancher est plat, si l'emplacement du réfrigérateur est stable ;</p> <p>Vérifiez si les accessoires du réfrigérateur sont correctement montés.</p>
Difficulté temporaire à ouvrir la porte	<p>Après la réfrigération, il y aura une différence de pression entre l'intérieur et l'extérieur du réfrigérateur, ce qui entraîne une difficulté temporaire à ouvrir la porte. Il s'agit d'un phénomène physique normal.</p>
Condensation thermique de la coque du réfrigérateur	<p>La coque du réfrigérateur peut émettre de la chaleur pendant le fonctionnement en particulier en été, cela est causé par le rayonnement du condenseur, et c'est un phénomène normal.</p> <p>Condensation : un phénomène de condensation sera détecté sur la surface extérieure et les joints de porte du réfrigérateur lorsque l'humidité ambiante est élevée, c'est un phénomène normal, et la condensation peut être essuyée avec une serviette sèche.</p>
Bruit de flux d'air Bourdonnement Cliquetis	<p>Les réfrigérants circulent dans les conduites de réfrigérant, ce qui produira une éruption de bruit et des grognements. Ce phénomène est normal et n'affecte pas l'effet de refroidissement.</p> <p>Le fonctionnement du compresseur d'air produit un bourdonnement, en particulier lors du démarrage ou de l'arrêt.</p> <p>L'électrovanne ou la vanne de commutation électrique émet un bruit de clic, ce qui est un phénomène normal et n'affecte pas le fonctionnement.</p>



Garantie de Comfee

Votre produit est protégé par cette garantie :

Votre produit est fabriqué et pris en charge par Midea, les services de garantie doivent être obtenus auprès des services consommateurs Midea ou d'un serveur Midea agréé.

Garantie

- Garantie complète d'un an à compter de la date d'achat initiale.

Midea va, par l'intermédiaire de ses réparateurs agréés :

- Payer tous les frais de réparation ou de remplacement des pièces de cet appareil qui s'avèrent défectueuses dans les matériaux ou la fabrication.

Le consommateur sera responsable :

- Diagnostic, enlèvement, transport et frais de réinstallation nécessaires en raison du service.
- Coûts des appels de service qui résultent des éléments énumérés à la rubrique **RESPONSABILITÉS NORMALES DU CONSOMMATEUR****

Les pièces de rechange Midea seront utilisées et ne seront garanties que pour la période restant à courir de la garantie initiale.

LES RESPONSABILITÉS NORMALES DU CONSOMMATEUR**

Cette garantie s'applique uniquement aux produits utilisés dans le cadre d'un usage domestique ordinaire, et le consommateur est responsable des éléments énumérés ci-dessous :

1. Utilisation correcte de l'appareil conformément aux instructions fournies avec le produit.
2. Entretien et nettoyage de routine nécessaires pour maintenir l'appareil en bon état de fonctionnement.
3. Installation correcte par un professionnel de service autorisé, conformément aux instructions fournies avec l'appareil et en accord avec tous les codes locaux de plomberie, d'électricité et/ou de gaz.
4. Connexion correcte à une alimentation électrique mise à la terre de tension suffisante, remplacement des fusibles grillés, réparation des connexions desserrées ou des défauts dans le câblage de la maison.
5. Les frais pour rendre l'appareil accessible pour l'entretien.
6. Dommages à la finition après l'installation.

EXCLUSIONS

Cette garantie ne couvre pas les éléments suivants :

- 1) Défaillance causée par des dommages à l'appareil pendant qu'il est en votre possession (autres que les dommages causés par un défaut ou un mauvais fonctionnement), par son installation incorrecte ou par une utilisation déraisonnable du produit, y compris, mais sans s'y limiter, le défaut de fournir un entretien raisonnable et nécessaire ou de suivre les instructions écrites d'installation et d'utilisation.
- 2) Les produits achetés « en l'état » ou remis à neuf ne sont pas couverts par cette garantie.
- 3) Perte de nourriture causée par une panne de réfrigérateur ou de congélateur.
- 4) Les appels de service pour la réparation ou le remplacement de consommables tels que les filtres à eau, les filtres à air des ampoules électriques, etc. ou les poignées, boutons et autres pièces cosmétiques.
- 5) Produit qui a été transféré de son propriétaire initial.
- 6) Rouille intérieure ou extérieure sur l'appareil.
- 7) Dommages causés par des services effectués par des personnes autres que les réparateurs autorisés Midea ; utilisation de pièces autres que les pièces de rechange Midea ; obtenues auprès de personnes autres que le service clientèle Midea ; ou causes externes telles que l'abus, la mauvaise utilisation, l'alimentation électrique inadéquate ou les cas de force majeure.
- 8) Les appels de service résultant d'une installation incorrecte de votre produit.
- 9) Appels de service pour vous informer sur l'utilisation de votre produit.
- 10) Les frais supplémentaires comprennent, sans s'y limiter, les appels de service après l'heure, le week-end ou les jours fériés, les péages, les frais de voyage en ferry ou les frais de kilométrage pour les appels de service vers des régions éloignées, y compris l'État de l'Alaska.
- 11) Si l'appareil est utilisé à des fins commerciales, de location ou autres, ou pour une application autre que celle du consommateur, nous ne donnons aucune garantie, expresse ou implicite, y compris, mais sans s'y limiter, toute garantie implicite de qualité marchande ou d'adéquation à un usage ou un but particulier.
- 12) Produit qui a été retiré en dehors des États-Unis ou du Canada.
- 13) Les produits sans numéro de série original ou les produits dont le numéro de série a été altéré ou ne peut être facilement déterminé.

Note : Certains états n'autorisent pas l'exclusion ou la limitation des dommages accessoires ou consécutifs. Il se peut donc que cette limitation ou exclusion ne s'applique pas à vous.

SI VOUS AVEZ BESOIN D'UN SERVICE

Conservez votre acte de vente, votre bon de livraison ou tout autre document de paiement approprié.

La date figurant sur la facture établit la période de garantie si un service est nécessaire. Si le service est effectué, il est dans votre intérêt d'obtenir et de conserver tous les reçus.

Cette garantie écrite vous donne des droits légaux spécifiques. Vous pouvez également avoir d'autres droits qui varient d'un État à l'autre. Le service prévu par cette garantie doit être obtenu en suivant les étapes suivantes, dans l'ordre :

1. Contactez le service consommateurs Midea ou un réparateur agréé Midea à l'adresse customerserviceusa@midea.com ou au 1-866-646-4332 MIDEA.
2. Veuillez contacter notre service des relations avec les consommateurs si vous avez des questions sur l'endroit où obtenir des services.