

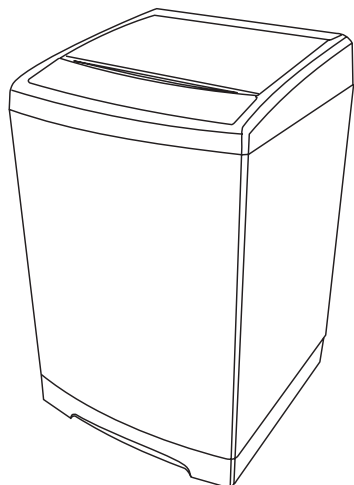

Before using your washing machine, please read this manual carefully and keep it for future reference.

Washing Machine

OWNER'S MANUAL



Free 3 months extension of the original limited warranty period!* Simply text a picture of your proof of purchase to:

1-844-224-1614

*The warranty extension is for the three months immediately following the completion of the product's original warranty period. Individuals do not need to register the product in order to get all the rights and remedies of registered owners under the original limited warranty.

CV18DPWBL0RC0

Read This Manual

Inside you will find many helpful hints on how to use and maintain your washing machine properly. Just a little preventative care on your part can save you a great deal of time and money over the life of your washing machine. You'll find many answers to common problems in the chart of troubleshooting tips. If you review the chart of Troubleshooting Tips first, you may not need to call for service.

Contents

SAFETY AND PRECAUTIONS	2
Important Safety Instructions.....	3
Installation Warnings and Precautions.....	4
Usage and Maintenance Warnings and Precautions.....	6
INSTALLATION INSTRUCTIONS	9
Unpacking and Removing Shipping Material	9
Key Parts and Components.....	9
Accessories	10
Tools Needed in Installation	10
Key Dimensions and Specifications	11
Location Requirements.....	12
Choose the Proper Location.....	13
Install Your Washer	15
OPERATING INSTRUCTIONS	20
Control Panel.....	20
Washing a load of laundry	21
Control lock	23
Cycle Guide.....	24
USER-MAINTENANCE INSTRUCTIONS	25
Regular Cleaning and Maintenance.....	25
TROUBLESHOOTING	26
Before calling for service.....	26
Error Codes.....	30
APPENDIX	31
Fabric Care Chart	31
WARRANTY.....	32
SERVICE.....	33









Safety and Precautions

This manual contains important information on the installation, use, and care of your appliance. Please read this manual carefully before installation and operation of this machine to prevent injury and property damage.

WHAT YOU NEED TO KNOW ABOUT SAFETY INSTRUCTIONS

Warnings and Important Safety Instructions in this manual DO NOT cover all possible conditions and situations that may occur. It is your responsibility to use common sense, caution and care when installing, maintaining and operating your washer.

IMPORTANT SAFETY SYMBOLS AND PRECAUTIONS

	WARNING	This indicates that hazards or unsafe practices may cause serious personal injury or death. To reduce the risk of fire, explosion, electric shock, or personal injury when using your washer, these basic safety precautions SHOULD be followed.
	CAUTION	This indicates that hazards or unsafe practices may cause minor personal injury or property damage.
		This graphic represents CAUSE ATTENTION, and detailed cautions will be displayed in side the graphic. 
		This graphic represents OPERATION PROHIBITED, and detailed prohibitive items will be displayed in side the graphic. 
		This graphic represents FORBIDDEN EXECUTION, and detailed forbidden execution items will be displayed inside the graphic. 

State of California Proposition 65 Warnings:

 **WARNING** WARNING: This product can expose you to chemicals including: benzene, formaldehyde, and carbon monoxide which are known to the State of California to cause Cancer and Reproductive harm. For more information, go to www.P65Warnings.ca.gov.

Safety and Precautions

IMPORTANT SAFETY INSTRUCTIONS SAVE THESE INSTRUCTIONS

WARNING-To reduce the risk of fire, electric shock ,or injury to persons when using your appliance, follow basic precautions ,including the following :



WARNING

1. Read all instructions before using the appliance.
2. Use this appliance only for its intended purpose as described in this owner's Manual.
3. Before use, the washer must be properly installed as described in this manual.
4. ALWAYS follow the fabric care instructions supplied by the garment manufacturer.
5. Do not wash or dry articles that have been previously cleaned in, washed in, soaked in, or spotted with gasoline, dry-cleaning solvents, other flammable or explosive substances as they give off vapors that could ignite or explode.
6. Do not allow children to play on or in the appliance. Close supervision of children is necessary when the appliance is used near children.
7. Before the appliance is removed from service or discarded, remove the lid of the washing or drying compartment.
8. Do not reach into the appliance if the basket is moving.
9. Do not install or store this appliance where it will be exposed to the weather or freezing temperatures.
10. Do not tamper with the controls.
11. Do not repair or replace any part of the appliance or attempt any servicing unless it is specifically recommended in the user-maintenance instructions or in published user-repair instructions that you understand and have the skills to carry out.
12. Do not add gasoline, dry-cleaning solvents, or other flammable or explosive substances to the wash water. These substances give off vapors that could ignite or explode.
13. Under certain conditions, hydrogen gas may be produced in a hot water system that has not been used for 2 weeks or more.
14. HYDROGEN GAS IS EXPLOSIVE. If the hot water system has not been used for 2 weeks or more, before using a washer or combination washer-dryer, turn on all hot water faucets and let the water flow from each for several minutes. This will release any accumulated hydrogen gas. As the gas is flammable, do not smoke or use an open flame during this time.
15. Keep the area underneath and around your appliances free of combustible materials (lint, paper, rags, etc.), gasoline, chemicals and other flammable vapors and liquids.
16. Do not place items exposed to cooking oil in your washer. Items contaminated with cooking oils may contribute to a chemical reaction that could cause a load to catch fire.
17. This washer is not designed for maritime use or for mobile installations such as in RVs, aircraft, etc.
18. Turn off the water faucets and unplug the washer if the machine is to be left for an extended period of time, such as during vacations.
19. Packaging material can be dangerous for children. There is a risk of suffocation! Keep all package away from children.
20. Always check the inside of the washer for foreign objects before loading laundry. Keep the lid closed when not in use.

Safety and Precautions

Installation Warnings and Precautions



WARNING

Failure to closely follow these instructions may result in an abnormal vibrating and out-of-balance condition that could result in physical injury, property damage, and/or appliance damage.



Power Cord and Socket

1. Plug the power cord into an AC 120V/60Hz wall socket rated at 15amps or higher. Use the socket for this washer only.
2. Do not use an extension cord.
 - Sharing a wall socket with other appliance, using a power strip, or extending the power cord may result in electric shock or fire.
 - Do not use an electric transformer. It may result in electric shock or fire.
 - Ensure that the power voltage, frequency, and current match the product's specifications. Failing to do so may result in electric shock or fire.
3. Have this appliance installed by a qualified technician or service company.
 - Failing to do so may result in electric shock, fire, explosion, problems with the product, or injury.
4. Remove all foreign substances such as dust or water from the power plug terminals and contact points using a dry cloth on a regular basis.
 - Unplug the power plug and clean it with a dry cloth.
 - Failing to do so may result in electric shock or fire.
5. Plug the power plug into the wall socket in the right direction so that the cord runs towards the floor.
 - If you plug the power plug into the socket in the opposite direction, the electric wires within the cable may be damaged and this may result in electric shock or fire.
6. Plug the power plug into the wall socket firmly. Do not use a damaged power plug, or loosen wall socket.
 - This may result in electric shock or fire.
7. Do not pull or excessively bend the power cord.
8. Do not twist or tie the power cord.
9. Do not hook the power cord over a metal object, place a heavy object on the power cord, insert the power cord between objects, or push the power cord into the space behind the appliance.
 - This may result in electric shock or fire.
10. Do not pull the power cord when unplugging the power plug.
 - Unplug the power plug by holding the plug.
 - Failing to do so may result in electric shock or fire.
11. If the power plug or power cord are damaged, contact your nearest service center.



Earthing

1. For a grounded, cord-connected appliance:

GROUNDING INSTRUCTIONS

- This appliance must be grounded. In the event of malfunction or breakdown, grounding will reduce the risk of electric shock by providing a path of least resistance for electric current. This appliance is equipped with a cord having an equipment-grounding conductor and a grounding plug. The plug must be plugged into an appropriate outlet that is properly installed and grounded in accordance with all local codes and ordinances.

WARNING

- Improper connection of the equipment-grounding conductor can result in a risk of electric shock. Check with a qualified electrician or serviceman if you are in doubt as to whether the appliance is properly grounded. Do not modify the plug provided with the appliance - if it will not fit the outlet, have a proper outlet installed by a qualified electrician.

Safety and Precautions

- 2: For a permanently connected appliance:

GROUNDING INSTRUCTIONS

- This appliance must be connected to a grounded metal, permanent wiring system, or an equipment-grounding conductor must be run with the circuit conductors and connected to the equipment-grounding terminal or lead on the appliance.

- 3: For a double-insulated, cord-connected appliance:

SERVICING A DOUBLE-INSULATED APPLIANCE

- In a double-insulated appliance, two systems of insulation are provided instead of grounding. No grounding means is provided on a double-insulated appliance, nor should a means for grounding be added to the appliance. Servicing requires extreme care and knowledge of the system, and should be done only by qualified service personnel. Replacement parts for a double-insulated appliance must be identical to those parts being replaced. A double-insulated appliance is marked with the words "DOUBLE INSULATION" or "DOUBLE INSULATED". The double-insulation symbol (a square within a square) may also be marked on the appliance.

4. This appliance must be properly grounded.
5. Do not ground the appliance to a gas pipe, plastic water pipe, or telephone line.
- Improper grounding may result in electric shock, fire, explosion, or problems with the product.
 - Never plug the power cord into a socket that is not grounded correctly. Make sure the socket you use is grounded in accordance with local and national codes.
1. Do not install this appliance near a heater or inflammable material.
2. Do not install this appliance in a humid, oily, or dusty location, or in a location exposed to direct sunlight or water (rain drops).
3. Do not install this appliance in a location where gas may leak.
- This may result in electric shock or fire.
4. If the washer is moved to a new location, have it checked and re-installed by a qualified service technician.
- Failing to follow this warning may result in electric shock or fire.



Location

Installation Warnings and Precautions



CAUTION

1. Do not install on carpet. Install washer on a level and solid floor that can support its weight.
- Failing to do so may result in abnormal vibrations, noise, or problems with the product.
2. The washer is heavy. Two or more people may be needed to install and move the appliance.
- Failing to do so may result in bodily or other injuries.
3. Store and install the washer where it will not be exposed to temperatures below freezing or exposed to outdoor weather conditions.
- Failing to do so may result in serious leak damage.
4. Position the appliance so that the power plug is easily accessible.
- Failing to do so may result in electric shock or fire due to electric leakage.
5. To reduce the risk of injury to persons, adhere to all industry recommended safety glasses.
- Failing to follow all of the safety warnings in this manual may result in property damage, or injury to persons.

Safety and Precautions

Usage and Maintenance Warnings and Precautions



WARNING

1. If the appliance is flooded, cut the power immediately and contact your nearest service center.
2. If the appliance emits a strange noise, a burning smell, or smoke, unplug the power plug immediately and contact your nearest service center.
 - Failing to do so may result in electric shock or fire.
3. In the event of a gas leak (such as propane gas, LP gas, etc.), ventilate the area immediately. Do not turn any appliance or light on or off.
 - Do not use a ventilating fan.
 - A spark may result in an explosion or fire.
4. Do not wash items contaminated with gasoline, kerosene, benzene, paint thinner, alcohol, dry cleaning detergent or other flammable or explosive substances.
 - This may result in electric shock, fire, or an explosion.
5. Do not force the washer lid open while the washer is operating (high-temperature washing / drying / spinning).
 - Water flowing out of the washer may cause burns or cause the floor to be slippery. This may result in injury.
 - Forcing the lid open can damage the product or cause injury.
6. Make sure to remove the packaging (sponge, styrofoam) attached to the bottom of the washer before using it.
7. Do not insert your hand or a metal object under the washer.
 - This may result in injury.
8. Do not attempt to operate this appliance if it is damaged, malfunctioning, partially disassembled, or has missing or broken parts, including a damaged cord or plug.
 - This may result in electric shock, fire or death.
9. Do not touch the power plug with wet hands.
 - This may result in electric shock.
10. Do not turn the appliance off by unplugging the power plug while the washer is in operation.
 - Plugging the power plug into the wall socket again may cause a spark and result in electric shock or fire.
11. Keep all packaging material well out of the reach of children, as packaging materials can be dangerous to children.
 - If a child places a bag over its head, it may suffocate.
12. Do not let children or infirm persons use this washer unsupervised.
 - Failing to do so may result in electric shock, burns or injury.
13. Do not attempt to repair, disassemble, or modify the appliance yourself.
 - Do not use any fuse (such as cooper, steel wire, etc.) other than the standard fuse.
 - If you need to repair or reinstall the appliance, contact your nearest service center.
 - Failing to do so may result in electric shock, fire, problems with the product, or injury.
14. If any foreign substance such as water enters the appliance in any area other than the tub, unplug the power plug and contact your nearest service center.
 - Failing to do so may result in electric shock or fire.
15. If the water supply hose comes loose from the faucet and floods the appliance, unplug the power plug.
 - Failing to do so may result in electric shock or fire.
16. Do not mix chlorine bleach with ammonia or acids such as vinegar.
 - Incorrect usage can produce poisonous gas, result in serious injury.

Safety and Precautions

Usage and Maintenance Warnings and Precautions

17. Do not reach into the washer while parts are moving. Before loading, unloading, or adding items, press the START/PAUSE button and allow the basket to come to complete stop before reaching inside.
 - Failing to do so may result in electric shock, injury or fire.
18. Do not allow children to play on or in the washer. Close supervision of children is necessary when the washer is used near children. As children grow, teach them the proper, safe use of all appliances.
 - Failing to do so may result in serious injury to persons.
19. Keep laundry products out of children's reach. Observe all warnings on product labels and follow to do.
 - Failing to do so may result in serious injury to persons.
20. Disconnect this appliance from the power supply before attempting any user maintenance. Turning the controls to the OFF position does not disconnect this appliance from the power supply.
 - Failing to do so may result in electric shock, injury or fire.
21. Do not clean the appliance by spraying water directly onto it.
22. Do not use benzene, thinner, or alcohol to clean the appliance.
 - This may result in discoloration, deformation, damage, electric shock or fire.
23. **Do not to wash water-resistant or water repellent-type clothing.**



CAUTION

1. Unplug the power plug when the appliance is not being used for long periods of time or during a thunder/lightning storm.
 - Failing to do so may result in electric shock or fire.
2. Keep hands and foreign objects clear of the lid and latch area when closing the lid.
 - Failing to do so may result in personal injury.
3. If the washer is contaminated by a foreign substance such as detergent, dirt, food waste, etc., unplug the power plug and clean the washer with a damp, soft cloth.
 - Failing to do so may result in discoloration, deformation, damage or rust.
4. The clear portion of the lid can be broken by a strong impact. Take care when using the washer.
 - If the clear portion is cracked or broken, it may result in injury.
5. After a water supply failure or when reconnecting the water supply hose, open the faucet slowly.
6. Open the faucet slowly after a long period of non-use.
 - The air pressure in the water supply hose or the water pipe may result in damage to a part or in water leakage.
7. If a drain error occurs during an operation, check if there is a draining problem.
 - If the washer is used when it is flooded because of a draining problem, it may result in electric shock or fire due to electric leakage.
8. Do not insert your hand or a metal object under the washer.
 - This may result in injury.
9. Insert the laundry into the washer completely so that laundry does not get caught in the lid.
 - If laundry gets caught in the lid, it may result in damage to the laundry or the washer, or result in water leakage.
10. Ensure that the faucet is turned off when the washer is not being used.
 - Ensure that the water supply hose connectors are properly tightened.
 - Failing to do so may result in property damage or injury.
11. Open the faucet and check if the water supply hose connector is firmly tightened and that there is no water leaking before using the product.
 - If the water supply hose connectors are loose, it may result in water leakage.

Safety and Precautions

Usage and Maintenance Warnings and Precautions



CAUTION

12. Do not stand on top of the appliance or place objects (such as laundry, lighted candles, lighted cigarettes, dishes, chemicals, metal objects, etc.) on the appliance.
 - This may result in electric shock, fire, problems with the product, or injury.
13. Do not operate the appliance with wet hands.
 - This may result in electric shock.
14. Do not spray volatile material such as insecticide onto the surface of the appliance.
 - As well as being harmful to humans, it may also result in electric shock, fire, or problems with the product.
15. Do not place an object that generates an electromagnetic field near the washer.
 - This may result in injury due to a malfunction.
16. Since the water drained during a high temperature wash or drying cycle is hot, do not touch the water.
 - This may result in burns or injury.
17. Do not wash, spin, or dry water-proof seats, mats, or clothing.
 - Do not wash thick, hard mats even if the washer mark is on the care label. This may result in injury or damage to the washer, walls, floor, or clothing due to abnormal vibrations.
18. Do not operate the washer when detergent dispenser is removed.
 - This may result in electric shock or injury due to water leakage.
19. Do not insert your hand into the detergent dispenser after opening it.
 - This may result in injury as your hand may be caught.
20. Do not place any non-laundry objects, such as shoes, food waste, or animals into the washer.
 - This can cause abnormal vibrations that can damage the washer, and, in the case of pets, cause severe injury or death.
21. Do not press the buttons using sharp objects such as pins, knives, fingernails, etc.
 - This may result in electric shock or injury.
22. Do not wash laundry contaminated by oils, creams, or lotions usually found in skincare shops or massage clinics.
 - This may result in the rubber seal becoming deformed and water leakage.
23. Ensure that the water inlet pipe is connected and the tap is opened before washing clothes.
24. Do not leave metal objects (safety pins, hair pins, etc.) or bleach in the tub for long periods of time.
 - This may cause the tub to rust.
 - If rust appears on the surface of the tub, apply a neutral cleansing agent to the surface and use a sponge to clean it. Never use a metal brush.
25. Do not use hot water from water cooling/heating devices.
 - This may result in problems with the washer.
26. Do not use natural hand-washing soap in the washer.
 - If it hardens and accumulates inside the washer, it may cause problems with the product, discoloration, rust, or bad odors.
27. Do not wash large laundry items such as bedding in the washing net.
 - Failing to do so may result in injury due to abnormal vibrations.
 - Place smaller items, such as lace socks and lingerie in the washing net.
28. Do not use hardened detergent.
 - If it accumulates inside the washer, it may result in water leakage.
29. Do not wash throw rugs or doormats.
 - If you wash throw rugs or doormats, the sand will accumulate inside the washer. It may result in error such as no draining.

Installation Instructions

Unpacking and Removing Shipping Material

Remove the packing box and lift the washer up and away from the foam base cushion. Open the lid of washer to take out all accessories including protection foam.

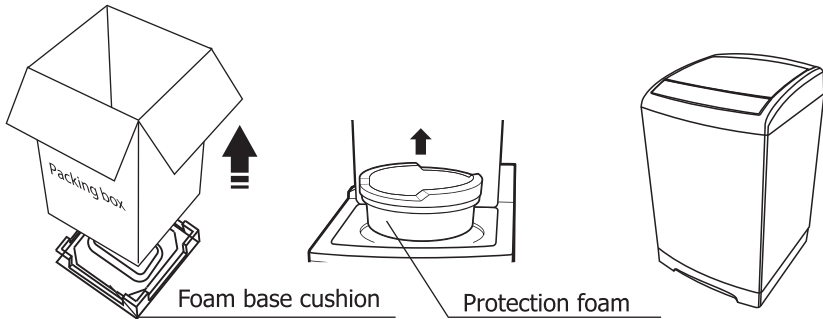

Packaging materials can be dangerous to children; Keep all packaging material (plastic bags, polystyrene, etc.) well out of children's reach. Do not operate this appliance on the foam base cushion. Failing to do so will result in serious vibration.

Key Parts and Components

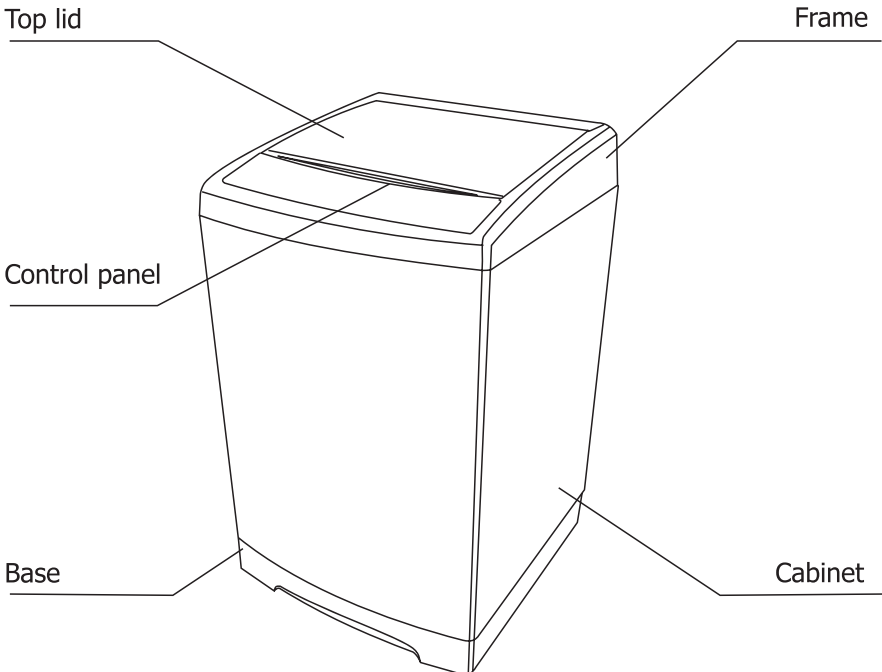

Installation Instructions

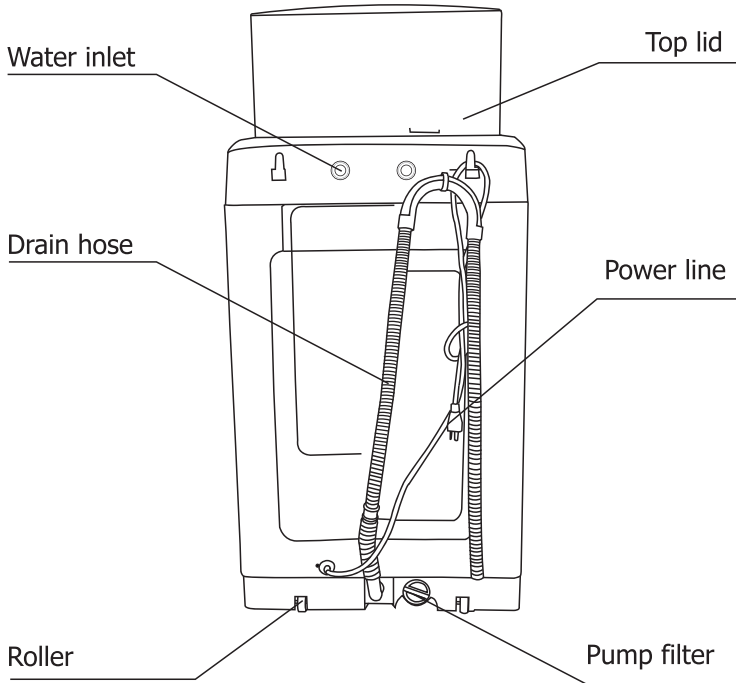

Accessories



Owner's manual

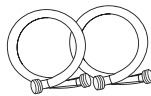

Water supply hoses



Water intake cap



Quick connection adaptor



Bottom cover



Screws

Tools Needed in Installation

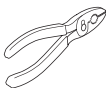

Pliers



Phillip screwdriver



Level

Installation Instructions

Key Dimensions and Specifications

Required spacing

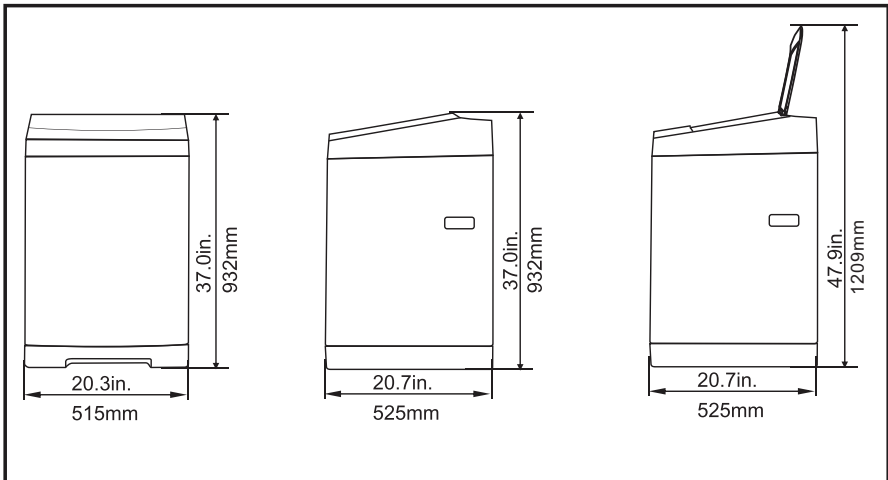

Installation Instructions

Location Requirements

Minimum clearances for closet and alcove installations

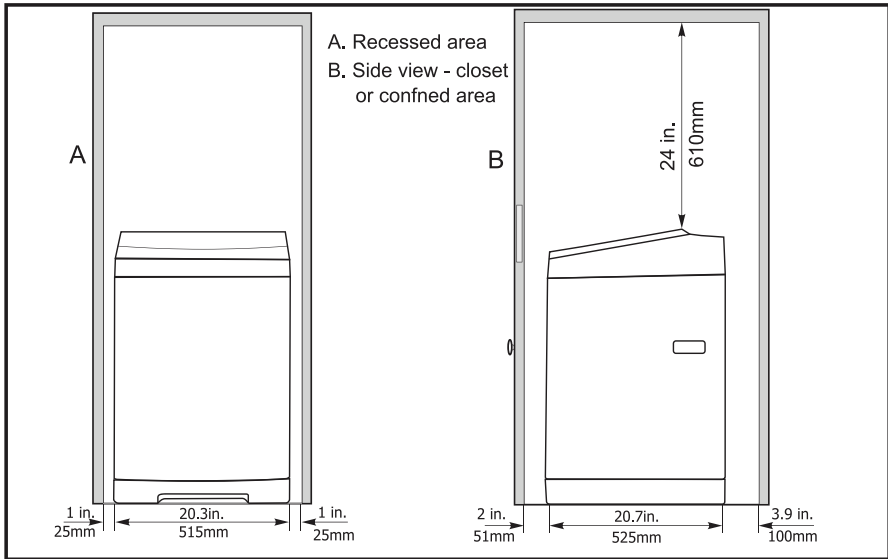

Sides - 1 in. / 2.5cm

Rear - 6 in. / 15.2cm

Closet Front - 2 in. / 5.1cm

Top - 24 in. / 61cm

Installation Instructions

Location Requirements

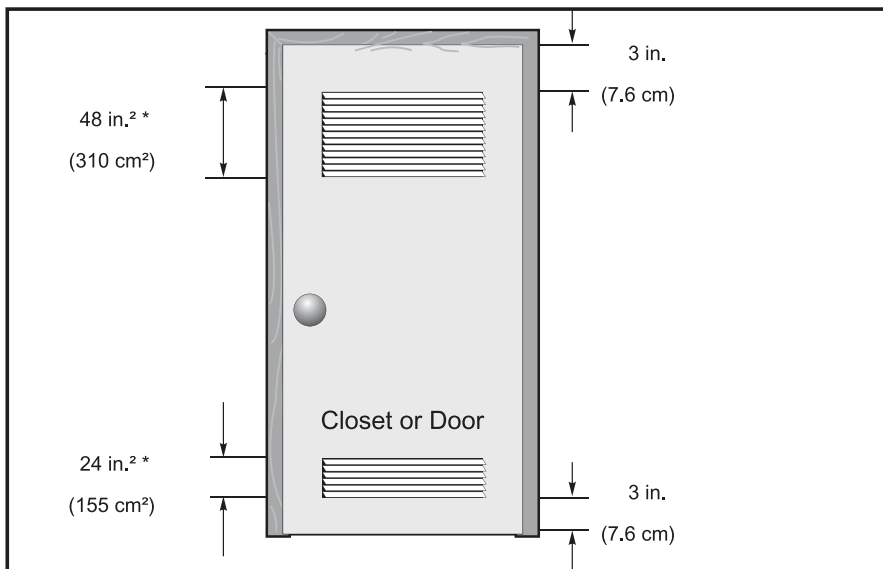

Choose the Proper Location

- **Flooring**

For best performance, you must install your washer on a solidly constructed floor. Wood floors may need to be reinforced to minimize vibration or unbalanced load situations.

- Carpeting and soft tile surfaces are contributing factors to vibration which can cause your washer to move slightly during the spin cycle.



Do not install your washer in areas where water may freeze, since your washer will always retain some water in its water valve, pump, and hose areas. Frozen water can damage the belts, the pump, hoses, and other components. Never install on a platform or weakly supported structure.

Installation Instructions

Choose the Proper Location

- **Electric**

Use 120Volt 60Hz 15 Amps fuse or circuit breaker.

Individual branch circuit serving only for your washer is recommended.



Never use an extension cord.

- **Grounding**

Electrical grounding is required for this washer.

This appliance must be grounded. In the event of malfunction or breakdown, grounding will reduce the risk of electric shock by providing a path of least resistance for electric current.

This appliance is equipped with a power cord having a three-prong grounding plug for use in a properly installed and grounded outlet.

The plug must be plugged into an appropriate outlet that is properly installed and grounded in accordance with all local codes and ordinances.



Warning-Improper connection of the equipment-grounding conductor can result in a risk of electric shock. Check with a qualified electrician or serviceman if you are in doubt as to whether the appliance is properly grounded.

Do not modify the plug provided with the appliance -if it will not fit the outlet, have a proper outlet installed by a qualified electrician.



Never connect the ground wire to plastic plumbing lines, gas lines, or hot water pipes.

- **Water**

To correctly fill your washer in the proper amount of time, water pressure of 14 to 70psi (100 to 500 kPa) is required.

Water pressure less than 14psi may cause water valve failure, or may not allow the water valve to shut off completely, or may extend the fill time beyond what your washer controls allow, causing your washer to turn off and alarm error.

A time limit is built into the controls to prevent flooding in your home if a hose becomes loose.

The water faucet must be within 4 feet / 122 cm of the back of your washer to match the inlet hoses provided with your washer.

To avoid the possibility of water damage:

- Have water faucets easily accessible
- Turn off faucets when the washer is not in use.
- Periodically check that there is no leakage from the water inlet hose fittings.

Installation Instructions

Choose the Proper Location

- **Drain facility**

The recommended height of the standpipe is 35in. or 90cm.

The drain hose must be routed through the drain hose clip to the standpipe.

The standpipe must be large enough to accept the outside diameter of the drain hose.

Install Your Washer



Before installing, make sure there are rubber gaskets inside the fittings at both ends of the water supply hoses.

If there are no water inlet hoses packed with the washer or if the hoses are damaged, Call Comfee Service Center at 1-866-646-4332. Installing the water supply hoses without rubber gaskets can cause water leakage. When you initially install the washer, be sure to use new hoses. Failing to do so may result in a water leakage or overflow and may damage your property. If a hose is too short, replace the hose with a longer, high pressure hose.

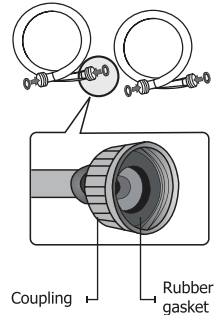

- **Step 1: Move your washer to selected position**

Tilt the unit back onto its rear rollers and push it forward as shown in the figure below. Move the unit to a location as described in the previous Choose the Proper Location section.

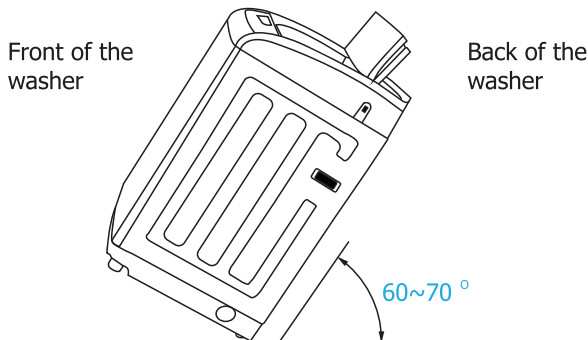

Make sure the location has a hard, level surface without carpeting.

There should be no direct sunlight.

Do not expose the unit to freezing temperatures (under 32° F or 0° C).

Installation Instructions

Install Your Washer

• Step 2: Install the Bottom Cover

Slide the bottom cover into the slots on bottom surface of the unit as in the following figure, and fix it with two screws attached with the unit.

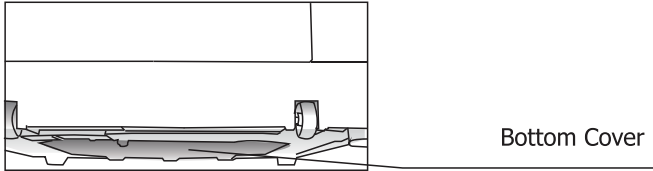

• Step 3: Connect the water hose

1. The Quick Connection Adaptor is primarily for quick connection to a single faucet, such as a typical kitchen sink, in cases where the washer is stored in a different place than where it is used. Skip this step if you are connecting the washer to a sink with separate hot and cold faucets. The adaptor consists of two parts that quickly connect or disconnect. One part, the faucet fitting, is for connection to the faucet and the other part, the hose fitting, connects to the cold water hose of the washer.

- Pull back on the white ring to free the faucet fitting from the adaptor for installation into the faucet.
- Screw the end of the cold water hose onto the base of the hose fitting.
- If the faucet has internal screw threads, unscrew the aerator if present from the tip of the faucet. Then screw the faucet fitting into the faucet. Make sure that the black rubber gasket is on the top of the adaptor before screwing it in.
- If the faucet has external screw threads, remove the gasket from the top of the faucet fitting, and screw the fitting over the external threads.
- Pull back on the white ring to connect the two parts of the adaptor back together.

NOTE:

When connected to a single faucet that can dispense either hot or cold water, both hot and cold water can be run through the cold water line for washing use. However, it is recommended to only run cold water washes when the adaptor is connected to such a faucet.

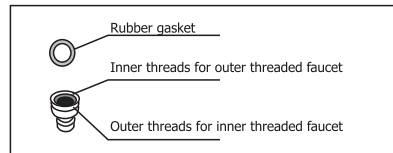
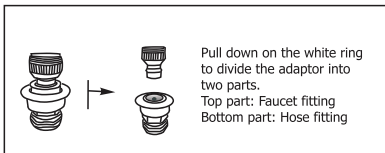

2. Connect the ends of the water supply hoses to the HOT and COLD faucets. For convenience, use the Quick Connection Adaptor for connection to the cold water faucet. See instructions for Quick Connection Adaptor use in Step 1 above.

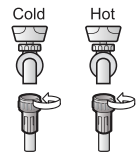

Installation Instructions

Install Your Washer

3. Tighten the fittings by hand until they are snug, and then tighten them an additional two-thirds of a turn with a wrench.



When you fasten the fittings, do not fasten them too tightly or apply tape or sealant to the faucets or water supply intakes. This can damage the fittings. After you have connected the water supply hoses to the faucets, ensure that they are connected securely by pulling the water supply hoses downwards.

4. Place the unconnected ends of the hoses into a bucket and open the faucets connected to the two water supply hoses for 10 or 15 seconds to remove any foreign substances from the hoses. Close the faucets before continuing.



5. Connect the ends of the water supply hoses to the water supply intake connections at the back of the washer.

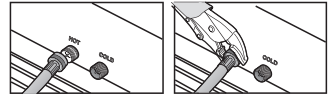

The water supply hose connected to the HOT faucet must be connected to the hot water supply intake and the water hose connected to the COLD faucet must be connected to the cold water supply intake.

6. Tighten the fittings by hand until they are snug, and then tighten them an additional two-thirds of a turn with a wrench.



Confirm that the water supply hoses are not twisted or bent. If the hoses are twisted or bent, the hoses can leak and cause electric shock due to the water leakage. To ensure the correct water usage, connect both the HOT and COLD water faucets. If either or both are not connected, an error code can occur.

If you do not want to use the HOT water supply hose, install the water intake cap into the HOT water supply intake hole. In this case, you must select Cold water as the wash temperature choice.

See Wash Temp in Control Panel section on page 23.

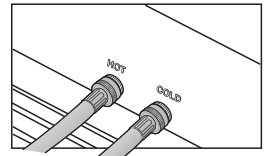

7. Turn on the HOT and COLD water supplies and check all the water supply intake connections and the faucets for water leaks.

Installation Instructions

Install Your Washer

• Step 4: Connect the drain hose

Position the other end of the drain hose. It can be positioned in three ways.

A. Over the edge of a wash basin.

Secure the guide to the side of the basin wall with a hook or to the tap with a piece of string to prevent the drain hose from moving.

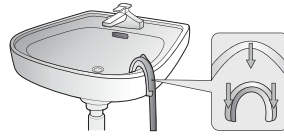

B. In a standpipe

The standpipe must be no shorter than 32 in. (81cm) and no longer than 39 in. (100cm).

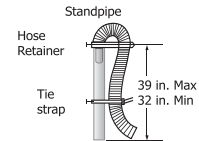

C. In a laundry tub.

The laundry tub must be no shorter than 32 in. (81cm) and no higher than 39 in. (100cm).

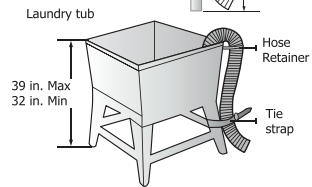

Make sure that the connection between the drain hose and the wash basin, standpipe or laundry tub is not airtight.

• Step 5: Leveling your washer

See if the washer is level by checking the position of the tub or using a leveling gauge.

1. Slide the washer into position.
2. Open the lid of the washer, and pour the water into the tub to just below the pulsator level.
3. If the washer is level, the pulsator is positioned at the center of the washer as shown in the figure above right. If not, level your washer by turning the front leveling feet clockwise or counterclockwise as necessary.

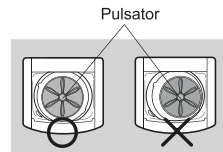

Leveling gauge

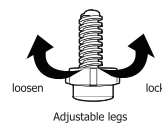

Installation Instructions

Install Your Washer

- **Step 6: Powering your washer**

Plug the power cord into a 3-prong, well grounded 120Volt 60Hz approved electrical outlet protected by a 15-amp fuse or comparable circuit breaker.

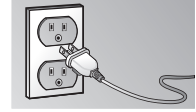

Your washer is grounded through the third prong of the power cord when plugged into a 3-prong grounded electrical outlet.



The electrical valve, capacitor, of this appliance are intentionally not grounded and may present a risk of electric shock during serving.

Do not contact these electronic devices while the appliance is energized.

- **Step 7: Running a test cycle**

Run a test cycle as follows to check if your washer is properly installed.

1. Press the **Power** button to turn on your washer.
2. Select the **Rinse+Spin** cycle by pressing the **Function** to turn ON the **Rinse** and **Spin** lights.
3. Press the **Start/Pause** button to start the test cycle.
4. The washer should run in the order of drainage, dehydration, water inflow and rinsing.
5. The washer should not rock or vibrate excessively when water is supplied or when washing or spinning, and should drain well during the spin cycle.



If water leaks while water is being supplied or drained, check the water connections.

If the washer rocks and vibrates excessively, level your washer again.

- **Step 8: Storing your washer**

If you want to store your washer at another location, unplug it, drain any remaining water from the drain pipe and hook the pipe onto the back of the washer.

Disconnect the water inlet hoses from the faucets and move washer to new location.

Operating Instructions

Control Panel

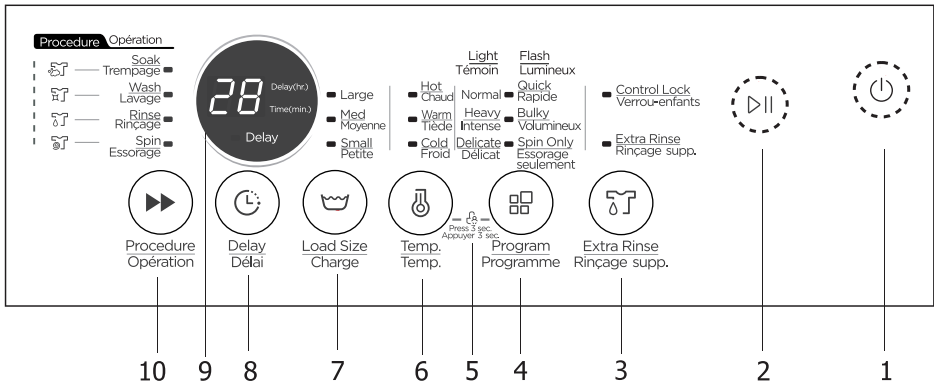

1 - ON/OFF

Press the **ON/OFF** button once to turn ON the power to the washer. Press again to turn OFF the unit.

2 - START/PAUSE

Press the **START /PAUSE** button once to start the wash cycle.

Press the button during operation to pause the cycle. Press again to continue the cycle.

3 - Extra Rinse

Press the **EXTRA RINSE** button to add one rinse.

4 - Program

Press this button to select your desired washing program.

Normal (light)

Quick (Flash)

Heavy (light)

Bulky (Flash)

Delicate (light)

Spin Only (Flash)

5 - CONTROL LOCK

The control lock function can help to prevent children from changing the operation status of the unit.

6 – Temperature

Press this button to select water temperature for washing. Cold light only indicates Cold Water selection. Warm light only indicates Warm Water selection. Hot light only indicates Hot Water selection.

Operating Instructions

7 - Load Size

Press this button to set your washing load size. Your setting will decide the water level throughout all steps in the cycle.

8 – Delay

Press this button to set your desired time to delay start the washer.

9 - Digital display

The digital display will show and count down the estimated minutes for the wash cycle selected. Or, if Delay Start is set, the display will count down the hours until the cycle begins, and then change to a minute countdown for the wash cycle.

10-Procedure

Press this button to select cycle steps included in your setting cycle. The related light will be ON indicating that the step is selected.

Normally, all **Soak**, **Wash**, **Rinse** and **Spin**, steps are included with all lights ON.

Washing a load of laundry

- **Step 1: Power on your washer**



Press the ON/OFF button to power your washer on.

- **Step 2: Prepare and Sort Laundry**



Before loading your laundry, be sure to take out coins, keys and other hard objects, and close all zippers to prevent the clothes from damage.

Sort laundry by fabric type, soil level, color and load size as needed. Refer to the Fabric Care Chart in the APPENDIX.



- **Step 3: Load your washer**

To ensure good cleaning results do not overload the tub, especially when washing heavily soiled loads. Never load the tub more than 3/4 full.



Overloading may reduce washing efficiency, cause excess wear, and possibly cause creasing or wrinkling of items in the load.

Note: To add a forgotten item:

1. Press the **START/PAUSE** button to pause the washer.
2. Wait for the tub to stop turning, then open the door.
3. Add the item, close the door, and then press the **START / PAUSE** button. The cycle will resume.

Operating Instructions

Washing a load of laundry

- **Step 4: Add detergent**

This washer is designed for high efficiency (HE) detergent only. Draw the compartment out and add the recommended amount of detergent directly into the detergent compartment before starting your washer. The normal amount of detergent to use is 1/4 to 1/2 of the maximum amount recommended by the detergent manufacturer. Always reduce the amount of detergent if the load is small or lightly soiled, or if your water is very soft. Never use more than the maximum amount recommended by the detergent manufacturer.

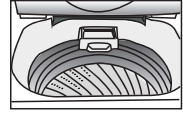

Never pour any liquid bleach directly onto the load. It can cause fabric damage, such as weakening of cloth fibers or color loss.

- **Step 5: Select your desired cycle and options**

Light/Flash
Normal Quick
Heavy Bulky
Delicate Spin Only



Program

First, select your desired washing program.

Normal	(light)	Quick	(Flash)
Heavy	(light)	Bulky	(Flash)
Delicate	(light)	Spin Only	(Flash)

The Spin Only cycle can help remove some moisture from clothing to reduce drying time and cost.

Large
Medium
Small



Load Size

Second, select the water level based on a Large, Medium or Small load size. Press the Load Size button to change the water level setting.

Soak
Wash
Rinse
Spin



Procedure

Third, select your desired wash cycle steps. If you want the wash cycle to perform all four steps, just keep them lighted. Pressing the button will change the number of steps performed.

In addition to **Soak / Wash / Rinse / Spin** you can select **Wash / Rinse / Spin, Wash / Rinse, Rinse / Spin, Wash, or Spin.**

Hot
Warm
Cold



Temp.

Fourth, select your desired water temperature for washing action. For some cycles, options in this function will be limited accordingly.

Cold light only indicates Cold Water selection

Warm light only indicates Warm Water selection.

Hot light only indicates Hot Water selection.

Note: The temperature setting is just for washing action. Rinsing action is cold water only for all cycles.

Operating Instructions

Washing a load of laundry

Remain(min)



● Delay(Hr.)



Delay



Extra Rinse

Last, you may delay the start time for washing if desired. Press the **Delay** button. The display will change from minutes to hours. Each further press of the **Delay** button will add 1 hour to the display up to 24 hours. One more press will cancel the **Delay** function. The display will display 0 hours and the display light will turn off after 5 seconds. Then the display will display the program time.

Press the **EXTRA RINSE** button to add one rinse.

• Step 6: Start the cycle



Press the **START/PAUSE** button to start the washing cycle. When the washing cycle begins, the Estimated Time in minutes for the cycle to complete will show and count down in the digital display. Or, if Delay Start is set, the display will count down the hours until the cycle begins, and then change to a minute countdown for the cycle.



When the washer is running, you should pause the program and wait for the basket stopped completely before you open the door.

Note:

If you want to cancel the Delay Start function after it is started, you should power off the unit and reset all functions before restart the unit.

Control lock



This function is useful to prevent children from changing the operation status of the unit.



Temp.



Program

Control Lock

Press and hold the “Temp.” and “Program” buttons simultaneously to activate this function.

The Control lock will light.

Press and hold the “Temp” and “Program” buttons simultaneously again to deactivate this function.

When Control Lock is activated, no buttons will function except for **POWER** and the ability to deactivate **Control Lock** as described above.

□ Control Lock

Energy efficiency test program :

“Normal” wash cycle is the recommended wash cycle to wash up to a full load of normally soiled cotton or linen clothing.

Operating Instructions

Cycle Guide

Program	Load Size		Soak Time (about)	Wash Time (about)	Rinse Times	Final Spin Time	Total Time
	Default	Scope					
Normal	Large	Sm, Med, Lg	—	15 min	1	8 min	34 min
Heavy	Large	Sm, Med, Lg	—	15 min	2	7 min	52 min
Delicate	Large	Sm, Med, Lg	—	12 min	1	5 min	35 min
Quick	Med,	Sm,	—	3 min	1	4 min	15 min
		Med,	—	3 min	1	4 min	19 min
		Lg	—	3 min	1	4 min	22 min
Bulky	Large	Sm, Med, Lg	15 min	15 min	2	9 min	69 min
Spin Only	—	—	—	—	—	24 min	26 min

Notes:

Normal is the recommended wash cycle to wash up to a full load of normally soiled cotton or linen clothing.

The cycle(Normal on large load size and cold water temperature)has a much longer spin time (86 minutes)than other cycles, which removes more water from your clothes than other cycles, providing you with energy savings when drying your clothes in your dryer.

Hot and warm water temperatures are the same when using Normal/Eco. If you need a higher temperature wash, use a different program.

User-Maintenance Instructions

Regular Cleaning and Maintenance

- **Cleaning the exterior**

Turn off the water faucets after finishing the day's washing.

This will shut off the water supply to your washer and prevent the unlikely possibility of damage from escaping water.

Leave the lid open to allow the inside of your washer to dry out.

Use a soft cloth to wipe up all detergent, bleach or other pills as they occur.

Clean the following as recommended:

Control Panel - Clean with a soft, damp cloth. Do not use abrasive powders or cleaning pads. Do not spray cleaners directly onto the panel.

- **Cleaning the interior**

Clean the interior of your washer periodically to remove any dirt, soil, odor, mold, mildew, or bacterial residue that may remain in your washer as a result of washing clothes.

Failure to follow these instructions may result in unpleasant conditions, including odors and/or permanent stains on your washer or laundry. Hard water deposits may be removed, if needed. Use cleaners labeled "Washer safe".

- **Tube clean**

Run an Express cycle with some bleach every month to clean the tub. This will also help to remove mold which may occur inside the washer.

- **Lint filter clean**

There is a built-in lint filter in your washer. It can help to collect lint during washing cycle.

It is suggested to clean the lint filter every 10 cycles.

Take it out and clean the filter with water. Then place it back into the washer.

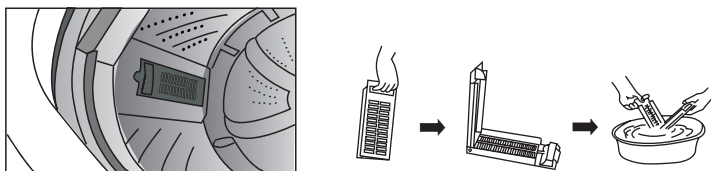

- **Pump filter clean**

There is a built-in Pump filter in your washer. It can help to protect the pump during washing cycle.

It is suggested to clean the lint filter once every month.

It is suggested to clean the pump filter once every month.

Take the filter out and clean it with water. Then place it back into the washer.

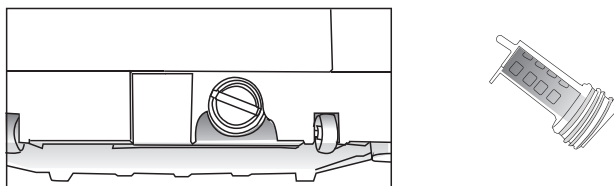

Troubleshooting

Before calling for service

Your washing machine is equipped with an automatic error-monitoring system to detect and diagnose problems at an early stage. If your washer does not function properly or does not function at all, check the following before you call for service:

Problem	Possible Cause	Solutions
Thumping sound	Heavy wash loads may produce a thumping sound. Washer load may be out of balance.	This is normal. If sound continues, washer is probably out of balance. Stop and redistribute wash load. Pause the cycle and redistribute the load.
Vibrating noise	Packaging materials were not removed. Wash load may be unevenly distributed in the tub. Not all leveling feet are resting firmly and evenly on the floor. Floor not rigid enough.	See the UNPACKING AND REMOVING SHIPPING MATERIAL section in the installation instructions. Pause the cycle and redistribute the load. See Leveling the Washer in the Installation Instructions. Make sure that the floor is solid and does not flex. See Flooring in the Installation Requirements.
Excessive sudsing	Too much detergent or incorrect detergent.	HE detergents are formulated specifically for High-Efficiency washers and contain suds reducing agents. Only use detergent with the High-Efficiency (HE) logo.
Water leaking	Inlet hose connection is loose at faucet or washer. House drain pipes are clogged. Drain hose has come out of drain or is not inserted far enough. A large item such as a pillow or blanket is above the top of the tub.	Check hoses for leaks, cracks and splits. Check and tighten hose connections. The washer pumps out water very rapidly. Check for water backing up out of the drain pipe during drain. If water is seen coming out of the drain, check for proper drain hose installation and check for restrictions in the drain. Contact a plumber to repair drain pipe. Tie drain hose to inlet hose or standpipe to prevent it from coming out during drain. For smaller drain pipes, insert the drain hose into the pipe as far as the drain hose flange. For larger drain pipes, insert the drain hose into the pipe 1-2 in. past the flange. Stop the washer and check the load. Make sure the load does not crest above the top edge of the tub.

Troubleshooting

Before calling for service

Problem	Possible Cause	Solutions
Rattling and clanking noise	Foreign objects, such as keys, coins, or safety pins, may be in tub or pump.	Stop washer, check tub and drain filter for foreign objects. If noise continues after washer is restarted, call for service.
Wrinkling	Washer not unloaded promptly. Washer overloaded. Hot and cold water inlet hoses are reversed.	Always remove items from the washer as soon as the cycle is complete. The washer can be fully loaded, but the tub should not be tightly packed with items. The lid of the washer should close easily. Hot water rinse can set wrinkles in garments. Check the inlet hose connections.
Staining	Washer was not unloaded promptly. Clothes were not properly sorted.	Always remove items from the washer as soon as possible after the cycle is complete. Always wash dark colors separately from light colors and whites to prevent discoloration. Never wash heavily soiled items washed with lightly soiled items.
Wash cycle time is longer than usual	The washer automatically adjusts the wash time for the amount of laundry, water pressure and other operating conditions.	This is normal. The washer adjusts cycle time automatically to provide optimal results for the selected cycle. The time remaining shown in the display is only an estimate. Actual time may vary.
Musty or mildewy odor in washer	Incorrect or too much detergent has been used. Inside of tub was not cleaned properly.	Use only High-Efficiency (HE) detergent in accordance with the manufacturer's instructions. Run an Express cycle with bleach once a month to clean tub and remove any mold from inside washer.

Troubleshooting

Before calling for service

Problem	Possible Cause	Solutions
<p>Washer will not turn ON</p> <p>NOTE: If the washer stopped during a cycle due to a loss of power, the washer will resume the cycle where it stopped when the power is restored.</p>	<p>Power cord is not properly plugged in.</p> <p>House fuse is blown, circuit breaker has tripped, or power outage has occurred.</p> <p>House fuse is blown, circuit breaker has tripped, due to multiple appliances on one outlet.</p>	<p>Make sure that the plug is plugged securely into a grounded, 3-prong, 120-VAC, 60-Hz outlet.</p> <p>Reset circuit breaker or replace fuse. Do not increase fuse capacity. If the problem is a circuit overload, have it corrected by a qualified electrician.</p> <p>Reset circuit breaker or replace fuse. If more than one appliance is connected to the outlet, call an electrician to have an additional circuit installed.</p>
<p>Water leaks</p>	<p>Over sudsing of detergent.</p>	<p>Over sudsing may create leaks, and may be caused by the type and amount of detergent used.</p> <p>High-Efficiency detergent is the only detergent recommended. Make sure that detergent and any additives are put into the correct dispenser compartments.</p> <p>The normal amount of detergent to use is 1/4 to 1/2 of the maximum amount recommended by the detergent manufacturer. Always reduce the amount of detergent if the load is small or lightly soiled, or if your water is very soft.</p> <p>Never use more than the maximum amount recommended by the detergent manufacturer.</p>
<p>Poor stain removal</p>	<p>Previously set stains.</p>	<p>Articles that have previously been washed may have stains that have been set. These stains may be difficult to remove and may require hand washing or pre-treating to aid in stain removal.</p>

Troubleshooting

Before calling for service

Problem	Possible Cause	Solutions
Washer will not drain water	Kinked drain hose. Drain located higher than 48 in. above the floor.	Ensure that the drain hose is not kinked. Make sure that the drain hose is no higher than 4 ft. above the bottom of the washer and is no more than 5 ft. away from the washer.
Washer will not operate	<p>Water supply is turned off.</p> <p>Control panel has powered off due to inactivity.</p> <p>Washer is unplugged.</p> <p>Controls are not set properly.</p> <p>Lid is open.</p> <p>Circuit breaker/fuse is tripped/blown.</p> <p>Control needs to be reset.</p> <p>START/PAUSE was not pressed after a cycle was set.</p> <p>Extremely low water pressure.</p> <p>Washer is too cold.</p> <p>Washer is running under Delay start program.</p>	<p>This is normal. Press the POWER button to turn the washer on.</p> <p>Make sure cord is plugged securely into a working outlet.</p> <p>Turn both hot and cold faucets fully on.</p> <p>Make sure the cycle was set correctly, close the lid and press the START/PAUSE button.</p> <p>The washer will not operate if the lid is open. Close the lid and make sure that nothing is caught under the lid preventing it from closing completely.</p> <p>Check house circuit breakers/fuses.</p> <p>Replace fuses or reset breaker. The washer should be on a dedicated branch circuit. The washer will resume the cycle where it stopped once power is restored.</p> <p>Press the POWER button, then re-select the desired cycle and press the START/PAUSE button.</p> <p>Press the POWER button then re-select the desired cycle and press the START/PAUSE button. The washer will shut off if the START/PAUSE button is not pressed within ten minutes.</p> <p>Check another faucet in the house to make sure that household water pressure is adequate.</p> <p>If the washer has been exposed to temperatures below freezing for an extended period of time, allow it to warm up before pressing the POWER button. Otherwise, the display will not come on.</p> <p>It's normal if the unit doesn't operate under Delay start function. It will start automatically after the delay time is out.</p>

Troubleshooting

Before calling for service

Problem	Possible Cause	Solutions
Washer not filling properly	<p>Filter clogged.</p> <p>Inlet hoses may be kinked.</p> <p>Insufficient water supply.</p> <p>The washer lid is open.</p> <p>Hot and cold inlet hoses are reversed.</p> <p>Water level is too low.</p> <p>Water inlet valve damaged.</p>	<p>Disassemble the water inlet hose and clean the inlet point. Check that inlet hoses are not kinked or clogged.</p> <p>Make sure that both hot and cold water faucets are turned on all the way.</p> <p>The washer will not operate if the lid is open. Close the lid and make sure that nothing is caught under the lid preventing it from closing completely.</p> <p>Check inlet hose connections. Make sure the hot water supply is connected to the hot inlet valve, and the cold water supply is connected to the cold inlet valve.</p> <p>This is a high efficiency washer. The water will not normally cover the clothes.</p> <p>The fill level is optimized for the wash motion to achieve the best wash performance.</p> <p>Call to the service center for service.</p>
Water leaks every load	Hoses not installed correctly.	Check all fill and drain hose connections to ensure that they are tight and secure.



































Error Codes

Error Code	Possible Cause	Solutions
E1	It takes over 30 minutes to fill water but cannot achieve its preset water level.	Check for Washer not filling properly and Water leakage.
E2	It takes over 10 minutes to drain water but can not drain the washer empty.	Check for Washer will not drain water .
E3	The top lid is open.	Close the lid and Press the START / PAUSE button.
E4	The washer runs out of balance for three times.	Redistribute the load.
XX	Others	Please try again first, call up service line if there are still troubles.

APPENDIX

Fabric Care Chart

The following symbols provide garment care direction. The Clothing care labels include symbols for washing, bleaching, drying and ironing, or dry cleaning when necessary. The use of symbols ensures consistency among garment manufacturers of domestic and imported items. Follow care label directions to maximize garment life and reduce laundering problems.

Wash Cycle		Special Instructions		Warning Symbols for Laundering	
	Normal		Line Dry/Hang to Dry		Do Not Wash
	Permanent Press /Wrinkle Resistant / Wrinkle Control		Drip Dry		Do Not Wring
	Gentle/Delicates		Dry Flat		Do Not Bleach
	Hand Wash	Heat Setting			Do Not Tumble Dry
Water Temperature**			High		No Steam (added to iron)
	Hot		Medium		Do Not Iron
	Warm		Low	Dryclean	
	Cold		Any Heat		Dry Clean
Bleach			No Heat/Air		Do Not Dry Clean
	Any Bleach (when needed)	Iron-Dry or Steam Temperatures			Line Dry/ Hang to Dry
	Only Non-Chlorine (color-safe) Bleach (when needed)		High		Drip Dry
	Tumble Dry Cycle		Medium		Dry Flat
Normal			Low		For machine-washable wool. Loads should be under 8 pounds.
	Permanent Press /Wrinkle Resistant / Wrinkle Control				
	Gentle/ Delicates				

** The number of dots represent appropriate wash water temperatures for various items. The temperature range for Hot is 105°-125°F/41°-52°C, for Warm 85°-105°F/29°-41°C and for Cold 60°-85°F/16°-29°C. (Wash water temperature must be a minimum of 60°F/16°C for detergent activation and effective cleaning.)The clothes washer cannot ensure these temperatures because the actual temperature of the water entering your washer depends on water heater settings and regional water supply temperatures. For example, cold water entering the home in the northern states during winter may be 40°F/4°C which is too cold for effective cleaning. In this situation, you will need to adjust the water temperature by selecting a warm setting, adding some hot water to the MAX FILL line, or using your Washer's heating option, if available.

MIDEA LAUNDRY WASHER LIMITED WARRANTY

ATTACH YOUR RECEIPT HERE. PROOF OF PURCHASE IS REQUIRED TO OBTAIN WARRANTY SERVICE.

Please have the following information available when you call the Customer Service Centre:

- Name, address and telephone number
- Model number and serial number
- A clear, detailed description of the problem
- Proof of purchase including dealer or retailer name and address, and date of purchase

IF YOU NEED SERVICE:

1. Before contacting us to arrange service, please determine whether your product requires repair. Some questions can be addressed without service. Please take a few minutes to review the Troubleshooting section of the User Manual, or email customerserviceusa@midea.com
2. All warranty service is provided exclusively by our authorized Midea Service Providers, in the U.S. and Canada.

Midea Customer Service

In the U.S.A. or Canada, call 1-866-646-4332 or email customerserviceusa@midea.com.

If outside the 50 States of the United States or Canada, contact your authorized Midea dealer to determine whether another warranty applies.

LIMITED WARRANTY

WHAT IS COVERED

FIRST YEAR LIMITED WARRANTY (PARTS AND LABOUR)

For one year from the date of purchase, if this major appliance is installed, operated and maintained according to instructions attached to or furnished with the product, Midea America (Canada) Corp. (hereafter "Midea") will pay for factory specified replacement parts and repair labour to correct defects in materials or workmanship that existed when this major appliance was purchased, or at its sole discretion replace the product. In the event of product replacement, your appliance will be warranted for the remaining term of the original unit's warranty period.

LIFETIME LIMITED WARRANTY (STAINLESS STEEL TUB)

For the lifetime of the product from the date of original purchase, when this major appliance is installed, operated and maintained according to instructions attached to or furnished with the product, Midea will pay for factory specified parts and repair labour for the following components to correct non-cosmetic defects in materials or workmanship that existed when this major appliance was purchased:

- Stainless steel tub

YOUR SOLE AND EXCLUSIVE REMEDY UNDER THIS LIMITED WARRANTY SHALL BE PRODUCT REPAIR OR REPLACEMENT AS PROVIDED HEREIN. Service must be provided by a Midea designated service company. This limited warranty is valid only in the 50 States of the United States or Canada and applies only when the major appliance is used in the country in which it was purchased. This limited warranty is effective from the date of original consumer purchase. Proof of original purchase date is required to obtain service under this limited warranty.

LIMITED WARRANTY

WHAT IS NOT COVERED

1. Commercial, non-residential or multiple-family use, or use inconsistent with published user, operator or installation instructions.
2. In-home Instruction on how to use your product.
3. Service to correct improper product maintenance or installation, installation not in accordance with electrical or plumbing codes or correction of household electrical or plumbing (i.e. house wiring, fuses, plumbing or water inlet hoses).
4. Consumable parts (i.e. light bulbs, batteries, air or water filters, etc.).
5. Defects or damage caused by the use of non-genuine Midea parts or accessories.
6. Damage from accident, misuse, abuse, fire, floods, electrical issues, acts of God or use with products not approved by Midea.
7. Repairs to parts or systems to correct product damage or defects caused by unauthorized service, alteration or modification of the appliance.
8. Cosmetic damage including scratches, dents, chips, and other damage to appliance finishes unless such damage results from defects in materials and workmanship and is reported to Midea within 30 days.
9. Routine maintenance of the product.
10. Products that were purchased “as is” or as refurbished products.
11. Products that have been transferred from its original owner.
12. Discoloration, rust or oxidation of surfaces resulting from caustic or corrosive environments including but not limited to high salt concentrations, high moisture or humidity or exposure to chemicals.
13. Pick-up or delivery. This product is intended for in-home repair.
14. Travel or transportation expenses for service in remote locations where an authorized Midea servicer is not available.
15. Removal or reinstallation of inaccessible appliances or built-in fixtures (i.e. trim, decorative panels, flooring, cabinetry, islands, countertops, drywall, etc.) that interfere with servicing, removal or replacement of the product.
16. Service or parts for appliances with original model/serial numbers removed, altered or not easily identified.

The cost of repair or replacement under these excluded circumstances shall be borne by the customer.

DISCLAIMER OF IMPLIED WARRANTIES

IMPLIED WARRANTIES, INCLUDING ANY IMPLIED WARRANTY OF MERCHANTABILITY OR IMPLIED WARRANTY OF FITNESS FOR A PARTICULAR PURPOSE, ARE LIMITED TO ONE YEAR OR THE SHORTEST PERIOD ALLOWED BY LAW. Some states and provinces do not allow limitations on the duration of implied warranties of merchantability or fitness, so this limitation may not apply to you. This warranty gives you specific legal rights, and you also may have other rights that vary from state to state or province to province.

DISCLAIMER OF REPRESENTATIONS OUTSIDE OF WARRANTY

Midea makes no representations about the quality, durability, or need for service or repair of this major appliance other than the representations contained in this warranty. If you want a longer or more comprehensive warranty than the limited warranty that comes with this major appliance, you should ask Midea or your retailer about buying an extended warranty.

LIMITATION OF REMEDIES; EXCLUSION OF INCIDENTAL AND CONSEQUENTIAL DAMAGES

YOUR SOLE AND EXCLUSIVE REMEDY UNDER THIS LIMITED WARRANTY SHALL BE PRODUCT REPAIR AS PROVIDED HEREIN. MIDEA SHALL NOT BE LIABLE FOR INCIDENTAL OR CONSEQUENTIAL DAMAGES. Some states and provinces do not allow the exclusion or limitation of incidental or consequential damages, so these limitations and exclusions may not apply to you. This warranty gives you specific legal rights, and you also may have other rights that vary from state to state or province to province.

Midea REGISTRATION INFORMATION

PROTECT YOUR PRODUCT:

We will keep the model number and date of purchase of your new Midea product on file to help you refer to this information in the event of an insurance claim such as fire or theft.

Register online at www.midea.com/ca/support/Product-registration

OR

Please fill out and return it to the following address:

Midea America Corp. 759 Bloomfield Ave #386, West Caldwell, NJ 07006-6701

----- (detach here) -----

Name:	Model#: Serial #:
Address: City:	Date Purchased: Store / Dealer Name:
Province: Postal Code:	E-mail Address:
Phone Number:	
Did you purchase an additional warranty:	As your Primary Residence? (Y/N)
How did you learn about this product: <input type="checkbox"/> Advertising <input type="checkbox"/> In Store Demo <input type="checkbox"/> Personal Demo	

Information collected or submitted to us is only available to company internal employees for purposes of contacting you or sending you emails, based on your request for information and to company service providers for purposes of providing services relating to our communications with you. All data will not be shared with other organizations for commercial purposes.

Comfee

Avant d'utiliser votre machine à laver, veuillez lire attentivement ce manuel et conservez-le pour référence ultérieure.

Machine à laver

MANUEL DU PROPRIÉTAIRE

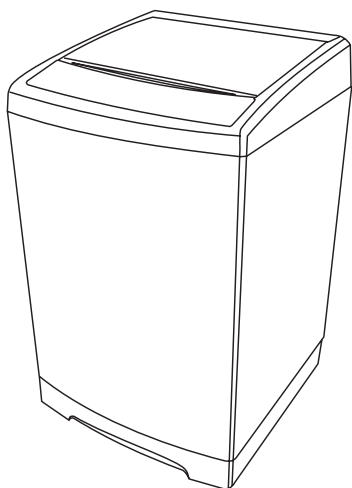

Extension gratuite de 3 mois de la période de garantie limitée initiale!*
Envoyez simplement une photo de votre preuve d'achat par message texte au :

1-844-224-1614

*L'extension de garantie porte sur les trois mois suivant immédiatement la fin de la période de garantie initiale du produit. Les particuliers n'ont pas besoin d'enregistrer le produit pour obtenir tous les droits et recours des propriétaires enregistrés en vertu de la garantie limitée d'origine.

CV18DPWBL0RC0

Lire ce manuel

A l'intérieur, vous trouverez de nombreux conseils utiles sur l'utilisation et l'entretien de votre lave-linge. Juste un peu de soin pré-ventif de votre part peut vous faire économiser beaucoup de temps et d'argent sur les réponses aux problèmes courants dans le tableau des conseils de dépannage. Si vous consultez d'abord le tableau des conseils de dépannage, vous n'aurez peut-être pas besoin d'appeler le service de soutien.

Table des matières

SÉCURITÉ ET PRÉCAUTION	2
Consigne de sécurité importante	3
Avertissement d'installation et précaution.....	4
Avertissement et précaution d'utilisation et d'entretien.....	6
INSTRUCTION D'INSTALLATION	10
Déballage et retrait du matériel d'expédition	10
Pièce et composant clés.....	11
Accessoires	12
Outils nécessaires pour l'installation.....	12
Dimension et spécification clés	13
Conditions d'emplacement.....	14
Choisissez le bon emplacement	15
Installez votre laveuse	17
MODE D'EMPLOI.....	22
Panneau de contrôle.....	22
Laver une charge de linge.....	23
Verrouillage de contrôle	26
Guide des cycles	26
INSTRUCTIONS D'ENTRETIEN POUR L'UTILISATEUR.....	27
Nettoyage et entretien réguliers	27
DÉPANNAGE	28
Avant d'appeler pour du soutien	28
Codes d'erreur	33
ANNEXE.....	34
Tableau de soin de tissu	34
GARANTIE	36
UN SERVICE	37







Sécurité et précaution

Ce manuel contient des informations importantes sur l'installation, l'utilisation et l'entretien de votre appareil. Veuillez lire attentivement ce manuel avant l'installation et l'utilisation de cette machine pour éviter les blessures et les dommages matériels.

CE QUE VOUS DEVEZ SAVOIR SUR LES INSTRUCTIONS DE SÉCURITÉ

Les avertissements et importantes consignes de sécurité de ce manuel NE couvrent PAS toutes les conditions et situations possibles. Il est de votre responsabilité de faire preuve de bon sens et de prudence lors de l'installation, de l'entretien et du fonctionnement de votre laveuse.

SYMBOLE DE SÉCURITÉ IMPORTANT ET PRÉCAUTION

 AVERTISSEMENT	Ceci indique que des risques ou des pratiques dangereuses peuvent causer des blessures graves ou la mort . Pour réduire les risques d'incendie, d'explosion, de choc électrique ou de blessure lors de l'utilisation de votre laveuse, ces mesures de sécurité de base DEVRAIENT être suivies.
 ATTENTION	Ceci indique que les risques ou les pratiques dangereuses peuvent causer des blessures superficielles ou des dommages matériels .
	Ce graphique représente ATTIRER L'ATTENTION, et des mises en garde détaillées seront affichées dans le graphique. 
	Ce graphique représente OPÉRATION INTERDITE et les éléments prohibitifs détaillés seront affichés dans le graphique. 
	Ce graphique représente EXÉCUTION INTERDITE, et des éléments d'exécution interdits détaillés seront affichés à l'intérieur du graphique. ●

Avertissement - Proposition 65 de l'État de Californie :



AVERTISSEMENT

AVERTISSEMENT : Ce produit peut vous exposer à des produits chimiques, notamment : le benzène, le formaldéhyde et le monoxyde de carbone, qui sont reconnus par l'État de Californie comme pouvant causer le cancer et des problèmes liés à la reproduction. Pour de plus amples renseignements, visitez www.P65Warnings.ca.gov.

Sécurité et précaution

Consigne de sécurité importante

Avertissement - Pour réduire les risques d'incendie, d'électrocution ou de blessures lors de l'utilisation de votre appareil, suivez les précautions de base, notamment les suivantes :



AVERTISSEMENT

1. Lisez toutes les instructions avant d'utiliser l'appareil.
2. Utilisez cet appareil uniquement pour l'usage prévu décrit dans ce manuel.
3. Avant utilisation, la laveuse doit être correctement installée comme décrit dans ce manuel.
4. Suivez TOUJOURS les instructions d'entretien du tissu fournies par le fabricant du vêtement.
5. Ne lavez ou ne séchez pas des articles préalablement nettoyés, lavés, trempés ou tachés d'essence, de solvants pour nettoyage à sec ou d'autres substances inflammables ou explosives, car ils dégagent de la vapeur qui pourrait s'enflammer ou exploser.
6. Ne laissez pas les enfants jouer sur ou dans l'appareil. Une surveillance étroite des enfants est nécessaire lorsque l'appareil est utilisé à proximité d'enfants.
7. Avant de mettre l'appareil hors service ou de le mettre au rebut, retirez le couvercle du compartiment de lavage ou de séchage.
8. Ne touchez pas l'appareil si le tambour bouge.
9. N'installez pas et ne rangez pas cet appareil dans un endroit exposé aux intempéries ou au gel.
10. Ne soumettez pas les boutons à une utilisation abusive.
11. Ne réparez ou ne remplacez aucune pièce de l'appareil et n'effectuez aucune maintenance à moins que cela ne soit spécifiquement recommandé dans les instructions d'entretien de l'utilisateur ou dans les instructions de réparation de l'utilisateur publiées que vous comprenez et que vous pouvez effectuer.
12. N'ajoutez pas d'essence, de solvants pour nettoyage à sec ou d'autres substances inflammables ou explosives à l'eau de lavage. Ces substances dégagent de la vapeur qui pourrait s'enflammer ou exploser.
13. Dans certaines conditions, de l'hydrogène gazeux peut être produit dans un système d'eau chaude qui n'a pas été utilisé pendant deux semaines ou plus.
14. L'HYDROGÈNE GAZEUX EST EXPLOSIF. Si le système d'eau chaude n'a pas été utilisé pendant deux semaines ou plus, avant d'utiliser une laveuse ou une combinaison laveuse-sécheuse, ouvrez tous les robinets d'eau chaude et laissez couler l'eau de chacun d'eux pendant plusieurs minutes. Cette technique libérera tout hydrogène gazeux accumulé. Comme le gaz est inflammable, ne fumez ni n'utilisez pas de flamme nue pendant ce processus.
15. Gardez la zone située au-dessous et autour de vos appareils exempts de matériaux combustibles (charpie, papier, chiffons, etc.), d'essence, de produits chimiques et d'autres vapeurs et liquides inflammables.
16. Ne placez pas d'objets exposés à l'huile de cuisson dans votre laveuse. Les articles contaminés par de l'huile de cuisson peuvent contribuer à une réaction chimique qui pourrait provoquer l'inflammation d'une charge.
17. Cette laveuse n'est pas conçue pour une utilisation maritime ou pour des installations mobiles telles que les véhicules récréatifs, les aéronefs, etc.
18. Fermez les robinets d'eau et débranchez la laveuse si la machine doit être laissée pendant une longue période, comme pendant les vacances.
19. Les matériaux d'emballage peuvent être dangereux pour les enfants. Il y a un risque d'étouffement! Gardez tout emballage loin des enfants.
20. Toujours vérifier l'intérieur de la laveuse pour détecter les corps étrangers avant de mettre le linge. Gardez le couvercle fermé lorsqu'elle n'est pas utilisée.

Sécurité et précaution

Avertissement d'installation et précaution



AVERTISSEMENT

Le non-respect de ces directives peut entraîner une vibration anormale et une situation de déséquilibre pouvant entraîner des blessures corporelles, des dommages matériels ou des dommages à l'appareil.

1. Branchez le cordon d'alimentation dans une prise murale AC 120 V / 60 Hz de 15 ampères ou plus. Utilisez la prise pour cette laveuse seulement.
2. N'utilisez pas de rallonge.
 - Le partage d'une prise murale avec un autre appareil, l'utilisation d'une barre multiprise ou l'extension du cordon d'alimentation peut provoquer un choc électrique ou un incendie.
 - N'utilisez pas de transformateur électrique. Cela peut provoquer un choc électrique ou un incendie.
 - Assurez-vous que la tension d'alimentation, la fréquence et le courant correspondent aux spécifications du produit. Ne pas le faire peut causer un choc électrique ou un incendie.
3. Faites installer cet appareil par un technicien qualifié ou une entreprise de services.
 - Ne pas le faire peut entraîner un choc électrique, un incendie, une explosion, des problèmes avec le produit ou des blessures.
4. Retirez régulièrement toutes les substances étrangères telles que la poussière ou l'eau des fiches et des points de contact à l'aide d'un chiffon sec.
 - Débranchez la fiche et nettoyez-la avec un chiffon sec.
 - Ne pas le faire peut provoquer un choc électrique ou un incendie.
5. Branchez la fiche dans la prise murale dans le bon sens afin que le cordon soit sur le sol.
 - Si vous branchez la fiche dans la prise dans la direction opposée, les fils électriques dans le câble peuvent être endommagés et cela peut entraîner un choc électrique ou un incendie.
6. Branchez la fiche dans la prise murale fermement. N'utilisez pas une fiche endommagée ou une prise desserrée.
 - Cela pourrait provoquer un choc électrique ou un incendie.
7. Ne pas tirer ou plier excessivement le cordon d'alimentation.
8. Ne pas tordre ou attacher le cordon d'alimentation.
9. N'accrochez pas le cordon d'alimentation sur un objet métallique, ne placez pas un objet lourd sur le cordon d'alimentation, n'insérez pas le cordon d'alimentation entre des objets ou ne poussez pas le cordon d'alimentation dans l'espace situé derrière l'appareil.
 - Cela pourrait provoquer un choc électrique ou un incendie.
10. Ne tirez pas sur le cordon d'alimentation lorsque vous le débranchez.
 - Débranchez la fiche en tenant la tête.
 - Ne pas le faire peut provoquer un choc électrique ou un incendie.
11. Si la fiche d'alimentation ou le cordon d'alimentation sont endommagés, contactez votre centre de service le plus proche.



**Cordon
d'alimentation
et prise**



**Mise à
la terre**

1. Pour un appareil avec mise à la terre et branché par un cordon : **DIRECTIVES DE MISE À LA TERRE**

-Cet appareil doit être mis à la terre. En cas de dysfonctionnement ou de panne, la mise à la terre réduira le risque de décharge électrique en assurant un parcours de moindre résistance pour le courant électrique. Cet appareil est équipé d'un cordon comportant un fil de mise à la terre et une fiche de mise à la terre. La fiche doit être branchée dans une prise appropriée, correctement installée et mise à la terre, conformément à tous les codes et règlements locaux.

Sécurité et précaution

AVERTISSEMENT

- Une connexion incorrecte du fil de mise à la terre de l'équipement peut entraîner un risque de décharge électrique. En cas de doute sur la mise à la terre de l'appareil, consultez un électricien ou un technicien qualifié.

2: Pour un appareil connecté en permanence :

DIRECTIVES DE MISE À LA TERRE

- Cet appareil doit être connecté à un système de câblage permanent en métal mis à la terre, ou un conducteur de mise à la terre de l'équipement doit être installé avec les conducteurs du circuit et connecté à la borne ou au fil de mise à la terre de l'équipement sur l'appareil.

3: Pour un appareil à double isolation, relié par un cordon :

ENTRETIEN D'UN APPAREIL À DOUBLE ISOLATION

- Dans un appareil à double isolation, deux systèmes d'isolation sont prévus à la place de la mise à la terre. Aucun moyen de mise à la terre n'est prévu sur un appareil à double isolation, et aucun moyen de mise à la terre ne doit être ajouté à l'appareil.

L'entretien exige une attention extrême et une connaissance du système, et ne doit être effectué que par un personnel compétent. Les pièces de rechange pour un appareil à double isolation doivent être identiques à celles qui sont remplacées.

Un appareil à double isolation porte la mention « DOUBLE ISOLATION » (DOUBLE INSULATION) ou « DOUBLEMENT ISOLÉ » (DOUBLE INSULATED). Le symbole de la double isolation (un carré dans un carré) peut également figurer sur l'appareil.

4. Cet appareil doit être correctement mis à la terre.

5. Ne mettez pas l'appareil à la terre sur un tuyau de gaz, un tuyau d'eau en plastique ou une ligne téléphonique.

- Une mise à la terre incorrecte peut entraîner un choc électrique, un incendie, une explosion ou des problèmes avec le produit.

- Ne branchez jamais le cordon d'alimentation dans une prise qui n'est pas correctement mise à la terre. Assurez-vous que la prise que vous utilisez est mise à la terre conformément aux codes locaux et nationaux.

1. N'installez pas cet appareil à proximité d'un appareil de chauffage ou d'un matériau inflammable.

2. N'installez pas cet appareil dans un endroit humide, huileux ou poussiéreux ou dans un endroit exposé à la lumière directe du soleil ou à de l'eau (gouttes de pluie).

3. N'installez pas cet appareil dans un endroit où le gaz risque de fuir.
- Cela pourrait provoquer un choc électrique ou un incendie.

4. Si la laveuse est déplacée à un autre endroit, faites-la vérifier et réinstaller par un technicien qualifié.

- Ne pas suivre cet avertissement peut entraîner un choc électrique ou un incendie.



Emplacement

Avertissement d'installation et précaution



ATTENTION

1. N'installez pas sur un tapis. Installez la laveuse sur un plancher solide et une surface plane pouvant supporter son poids.

- Ne pas le faire peut entraîner des vibrations anormales, du bruit ou des problèmes avec le produit.

Sécurité et précaution

2. La laveuse est lourde. Deux personnes ou plus peuvent être nécessaires pour installer et déplacer l'appareil.
 - Ne pas le faire peut entraîner des blessures corporelles ou autres.
3. Rangez et installez la laveuse à un endroit où elle ne sera pas exposée à des températures inférieures à zéro ou exposée aux intempéries.
 - Ne pas le faire peut entraîner de graves dommages de fuite.
4. Positionnez l'appareil de manière à ce que la fiche d'alimentation soit facilement accessible.
 - Ne pas le faire peut provoquer un choc électrique ou un incendie dû à une fuite électrique.
5. Pour réduire les risques de blessure, respectez toutes les règles sur les lunettes de sécurité recommandées par l'industrie.
 - Le non-respect de toutes les consignes de sécurité de ce manuel peut entraîner des dommages matériels ou des blessures.

Avertissement et précaution d'utilisation et d'entretien



AVERTISSEMENT

1. Si l'appareil est inondé, coupez immédiatement l'alimentation en courant et contactez le centre de soutien le plus proche.
2. Si l'appareil émet un bruit étrange, une odeur de brûlé ou de la fumée, débranchez immédiatement la prise d'alimentation et contactez le centre de soutien le plus proche.
 - Ne pas le faire peut provoquer un choc électrique ou un incendie.
3. En cas de fuite de gaz (propane, gaz de pétrole liquéfié, etc.), aérez immédiatement la zone. N'allumez ou n'éteignez aucun appareil ou ampoule.
 - N'utilisez pas de ventilateur.
 - Une étincelle peut provoquer une explosion ou un incendie.
4. Ne lavez pas les articles contaminés par de l'essence, du kérosène, du benzène, du diluant pour peintures, de l'alcool, du renforteur de nettoyage ou d'autres substances inflammables ou explosives.
 - Cela pourrait provoquer un choc électrique, un incendie ou une explosion.
5. Ne forcez pas l'ouverture du couvercle de la laveuse pendant le fonctionnement de la laveuse (lavage / séchage / essorage à haute température).
 - L'eau qui s'écoule de la laveuse peut causer des brûlures ou rendre le sol glissant. Cela peut entraîner des blessures.
 - Forcé l'ouverture du couvercle peut endommager le produit ou provoquer des blessures.
6. Assurez-vous de retirer l'emballage (éponge, mousse de polystyrène) attaché au fond de la laveuse avant de l'utiliser.
7. N'insérez pas votre main ou un objet métallique sous la laveuse.
 - Cela pourrait entraîner des blessures.
8. N'essayez pas de faire fonctionner cet appareil s'il est endommagé, fonctionne mal, partiellement démonté ou si des pièces sont manquantes ou cassées, y compris un cordon ou une prise endommagés.
 - Cela peut provoquer un choc électrique, un incendie ou la mort.
9. Ne touchez pas la fiche d'alimentation avec les mains mouillées.
 - Cela pourrait provoquer un choc électrique.
10. N'éteignez pas l'appareil en débranchant la fiche lorsque la laveuse fonctionne.
 - Le fait de rebrancher la fiche dans la prise murale peut provoquer une étincelle et provoquer un choc électrique ou un incendie.
11. Gardez tous les matériaux d'emballage hors de la portée des enfants, car les matériaux d'emballage peuvent être dangereux pour les enfants.

Sécurité et précaution

Avertissement et précaution d'utilisation et d'entretien



AVERTISSEMENT

12. Si un enfant place un sac sur sa tête, il peut suffoquer. Ne laissez pas les enfants ou les personnes déficientes utiliser cette laveuse sans surveillance.
 - Ne pas le faire peut provoquer un choc électrique, des brûlures ou des blessures.
13. N'essayez pas de réparer, démonter ou modifier vous-même l'appareil.
 - N'utilisez pas de fusible (tel que tonnelier, fil d'acier, etc.) autre que le fusible standard.
 - Si vous devez réparer ou réinstaller l'appareil, contactez votre centre de soutien le plus proche.
 - Ne pas le faire peut entraîner un choc électrique, un incendie, des problèmes avec le produit ou des blessures.
14. Si des substances étrangères telles que de l'eau pénètrent dans l'appareil dans une zone autre que la cuve, débranchez la fiche d'alimentation et contactez votre centre de soutien le plus proche.
 - Ne pas le faire peut provoquer un choc électrique ou un incendie.
15. Si le tuyau d'alimentation en eau se détache du robinet et inonde l'appareil, débranchez le cordon d'alimentation.
 - Ne pas le faire peut provoquer un choc électrique ou un incendie.
16. Ne pas mélanger le blanc de lessive au chlore à de l'ammoniaque ou à de l'acide tel que du vinaigre.
 - Une mauvaise utilisation peut produire du gaz toxique et entraîner des blessures graves.
17. Ne touchez pas la laveuse pendant que les pièces bougent. Avant de charger, de décharger ou d'ajouter des articles, appuyez sur le bouton START / PAUSE (bouton mise en marche/pause) et laissez le tambour s'arrêter complètement avant de toucher l'intérieur.
 - Ne pas le faire peut provoquer un choc électrique, des blessures ou un incendie.
18. Ne laissez pas les enfants jouer sur ou dans la laveuse. Une surveillance étroite des enfants est nécessaire lorsque la laveuse est utilisée près des enfants. Pendant que les enfants grandissent, enseignez-leur l'utilisation appropriée et sécuritaire de tous les appareils.
 - Ne pas le faire peut entraîner des blessures graves.
19. Gardez les produits de lessive hors de la portée des enfants. Respectez tous les avertissements sur les étiquettes de produit et suivez la liste de choses à faire.
 - Ne pas le faire peut entraîner des blessures graves.
20. Débranchez cet appareil de l'alimentation électrique avant d'effectuer toute opération d'entretien pouvant être accomplie par l'utilisateur. Le fait de mettre les commandes en position OFF (arrêt) ne déconnecte pas cet appareil de l'alimentation électrique.
 - Ne pas le faire peut provoquer un choc électrique, des blessures ou un incendie.
21. Ne nettoyez pas l'appareil en vaporisant de l'eau directement dessus.
22. N'utilisez pas de benzène, de diluant ou d'alcool pour nettoyer l'appareil.
 - Cela peut entraîner une décoloration, une déformation, des dommages, un choc électrique ou un incendie.

23. Ne pas laver les vêtements imperméables ou de type hydrofuge.

Sécurité et précaution

Avertissement et précaution d'utilisation et d'entretien



ATTENTION

1. Débranchez la fiche d'alimentation lorsque l'appareil n'est pas utilisé pendant de longues périodes ou pendant un orage.
 - Ne pas le faire peut provoquer un choc électrique ou un incendie.
2. Gardez les mains et les corps étrangers à l'écart du couvercle et de la zone de verrouillage lorsque vous fermez le couvercle.
 - Ne pas le faire peut entraîner des blessures corporelles.
3. Si la laveuse est contaminée par une substance étrangère telle qu'un détergent, de la saleté, des résidus alimentaires, etc., débranchez la fiche et nettoyez la laveuse avec un chiffon doux et humide.
 - Ne pas le faire peut entraîner une décoloration, une déformation, des dommages ou de la rouille.
4. La partie transparente du couvercle peut être brisée par un puissant choc. Soyez prudent lorsque vous utilisez la laveuse.
 - Si la partie transparente est fissurée ou brisée, cela peut entraîner des blessures.
5. Après une panne d'alimentation en eau ou lors de la reconnexion du tuyau d'alimentation en eau, ouvrez lentement le robinet.
6. Ouvrez le robinet lentement après une longue période de non-utilisation.
 - La pression d'air dans le tuyau d'alimentation en eau ou dans le tuyau d'eau peut endommager une pièce ou provoquer une fuite d'eau.
7. Si une erreur de vidange se produit pendant une opération, vérifiez s'il y a un problème de vidange.
 - Si la laveuse est utilisée lorsqu'elle est inondée en raison d'un problème de vidange, cela peut entraîner un choc électrique ou un incendie en raison d'une fuite électrique.
8. N'insérez pas votre main ou un objet métallique sous la laveuse.
 - Cela pourrait entraîner des blessures.
9. Insérez complètement le linge dans la laveuse de manière à ce que le linge ne soit pas coincé sous le couvercle.
 - Si le linge se coince sous le couvercle, cela risque d'endommager le linge ou la laveuse, ou de provoquer une fuite d'eau.
10. Assurez-vous que le robinet est fermé lorsque la laveuse n'est pas utilisée.
 - Assurez-vous que les connecteurs du tuyau d'alimentation en eau sont bien serrés.
 - Ne pas le faire peut entraîner des dommages matériels ou des blessures.
11. Ouvrez le robinet et vérifiez si le raccord du tuyau d'alimentation en eau est bien serré et qu'il n'y a pas de fuite d'eau avant d'utiliser le produit.
 - Si les connecteurs du tuyau d'alimentation en eau sont desserrés, cela peut entraîner une fuite d'eau.
12. Ne vous tenez pas debout sur l'appareil et ne placez pas d'objets (tels que du linge, des bougies allumées, des cigarettes allumées, de la vaisselle, des produits chimiques, des objets métalliques, etc.) sur l'appareil.
 - Cela peut entraîner un choc électrique, un incendie, des problèmes avec le produit ou des blessures.
13. Ne manipulez pas l'appareil avec des mains mouillées.
 - Cela pourrait provoquer un choc électrique.

Sécurité et précaution

Avertissement et précaution d'utilisation et d'entretien



ATTENTION

14. Ne pas pulvériser de matières volatiles telles que de l'insecticide sur la surface de l'appareil.
 - En plus d'être nocif pour les humains, il peut également entraîner un choc électrique, un incendie ou des problèmes avec le produit.
15. Ne placez pas d'objet générant un champ électromagnétique près de la laveuse.
 - Cela pourrait entraîner des blessures à cause du dysfonctionnement.
16. Puisque l'eau drainée pendant un cycle de lavage ou de séchage à haute température est chaude, ne touchez pas l'eau.
 - Cela peut entraîner des brûlures ou des blessures.
17. Ne pas laver, essorer ou sécher des sièges, des tapis ou des vêtements imperméables à l'eau.
 - Ne pas laver les tapis épais et durs même si la marque de la laveuse est sur l'étiquette d'entretien. Cela peut entraîner des blessures ou endommager la machine à laver, les murs, le sol ou les vêtements en raison de vibrations anormales.
18. N'utilisez pas la laveuse lorsque le distributeur de détergent est retiré .
 - Cela pourrait provoquer un choc électrique ou des blessures à cause d'une fuite d'eau.
19. N'insérez pas votre main dans le distributeur de détergent après l'avoir ouvert.
 - Cela pourrait entraîner des blessures, car votre main pourrait être coincée.
20. Ne placez pas d'objets autres que le linge, tels que des chaussures, des résidus alimentaires ou des animaux dans la laveuse.
 - Cela peut provoquer des vibrations anormales pouvant endommager la machine à laver et, dans le cas d'animaux de compagnie, provoquer des blessures graves ou la mort.
21. N'appuyez pas sur les boutons en utilisant des objets pointus tels que des épingles, des couteaux, des ongles, etc.
 - Cela pourrait provoquer un choc électrique ou des blessures.
22. Ne pas laver le linge contaminé par de l'huile, de la crème ou de la lotion que l'on trouve dans les magasins de soins de la peau ou les cliniques de massage.
 - Cela peut entraîner une déformation du joint en caoutchouc et une fuite d'eau.
23. Assurez-vous que le tuyau de la prise d'eau est connecté et que le robinet est ouvert avant de laver les vêtements.
24. Ne laissez pas d'objets métalliques (épingles de sûreté, épingles à cheveux, etc.) ou d'eau de Javel dans la cuve pendant de longues périodes.
 - Cela pourrait faire rouiller la cuve.
 - Si de la rouille apparaît sur la surface de la cuve, appliquez un agent de nettoyage neutre sur la surface et utilisez une éponge pour le nettoyer. N'utilisez jamais une brosse métallique.
25. N'utilisez pas d'eau chaude provenant d'appareils de refroidissement / chauffage d'eau.
 - Cela peut entraîner des problèmes avec la laveuse.
26. N'utilisez pas de savon naturel pour les mains dans la laveuse.
 - S'il durcit et s'accumule à l'intérieur de la laveuse, cela pourrait causer des problèmes avec le produit, une décoloration, de la rouille ou de mauvaises odeurs.

Sécurité et précaution

Avertissement et précaution d'utilisation et d'entretien



ATTENTION

27. Ne pas laver de gros articles de lessive comme de la literie dans le filet de lavage.
 - Ne pas le faire peut entraîner des blessures dues à des vibrations anormales.
 - Placer des articles plus petits, tels que des chaussettes en dentelle et de la lingerie dans le filet de lavage.
28. N'utilisez pas de détergent dur.
 - S'il s'accumule à l'intérieur de la laveuse, cela peut entraîner une fuite d'eau.
29. Ne pas laver les carpettes ou les paillasons.
 - Si vous lavez des carpettes ou des paillasons, le sable s'accumulera à l'intérieur de la laveuse. Cela peut engendrer des erreurs telles que le manque de vidange.

Instruction d'installation

Déballage et retrait du matériel d'expédition

Retirez la boîte d'emballage et soulevez la laveuse pour l'éloigner du coussin en mousse de la base. Ouvrez le couvercle de la laveuse pour enlever tous les accessoires, y compris la mousse de protection.

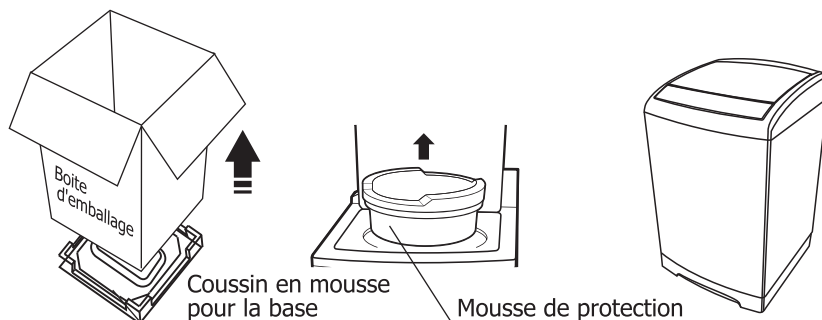

AVERTISSEMENT

Les matériaux d'emballage peuvent être dangereux pour les enfants; gardez tous les matériaux d'emballage (sacs en plastique, polystyrène, etc.) hors de la portée des enfants. Ne faites pas fonctionner cet appareil sur le coussin en mousse de la base. Ne pas le faire entraînera de sérieuses vibrations.

Pièce et composant clés

Couvercle supérieur

Cadre

Panneau de
contrôle

Base

Placard

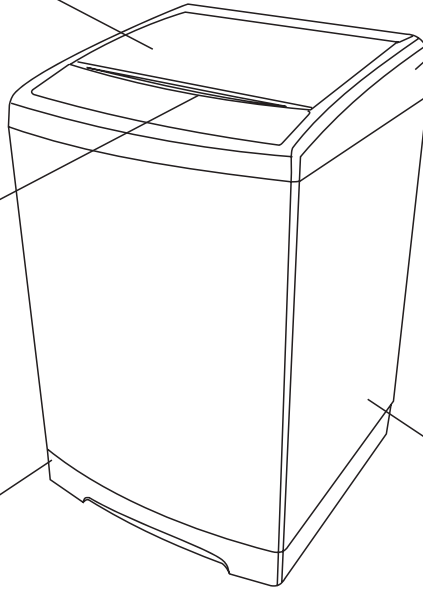

Instruction d'installation

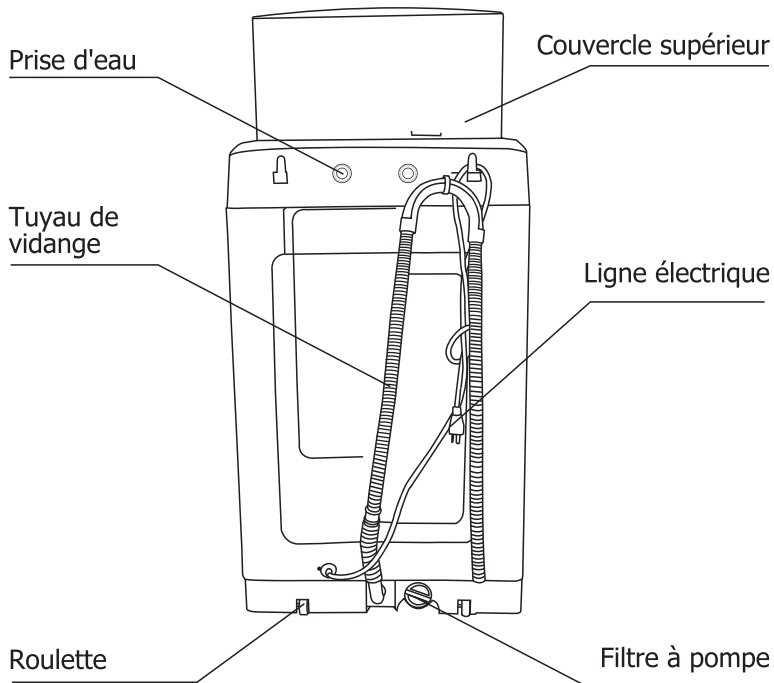

Accessoires



Manuel du propriétaire



Tuyau d'alimentation en eau



Capuchon de la prise d'eau



Adaptateur pour une connexion rapide



Couvercle du bas



Vis

Outils nécessaires pour l'installation



Pincés



Tournevis Phillips



Niveau

Instruction d'installation

Dimension et spécification clés

Espace requis

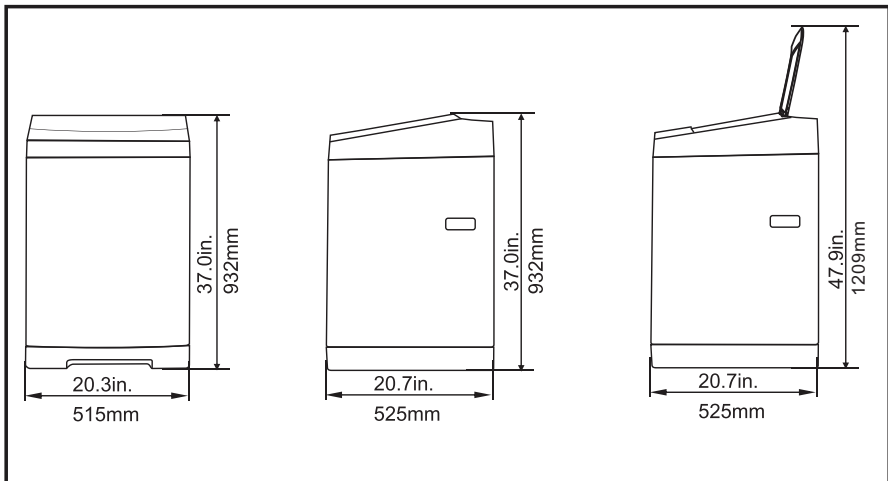

Instruction d'installation

Conditions d'emplacement

Dégagements minimaux pour les placards et les alcôves

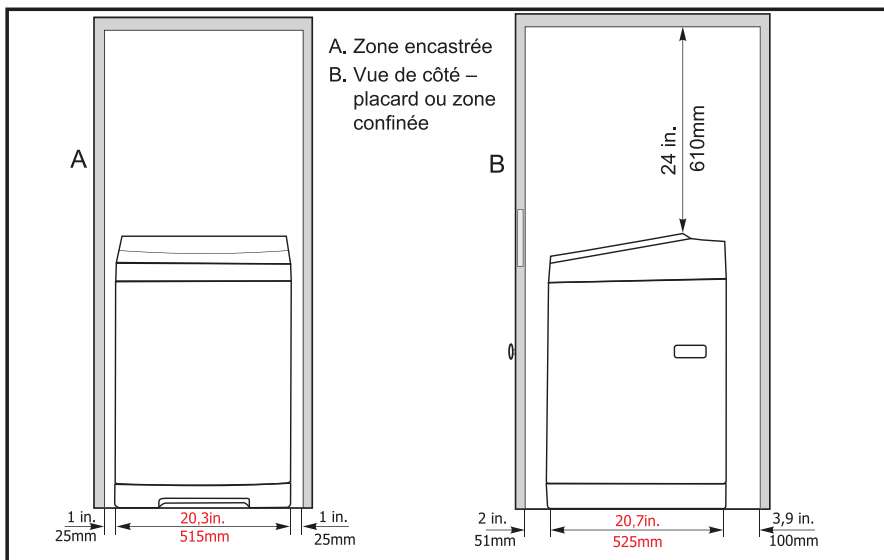

Côtés - 1 po / 2,5 cm

Arrière - 6 po / 15,2 cm

Placard Avant - 2 po / 5,1 cm

Haut - 24 po / 61 cm

Instruction d'installation

Conditions d'emplacement

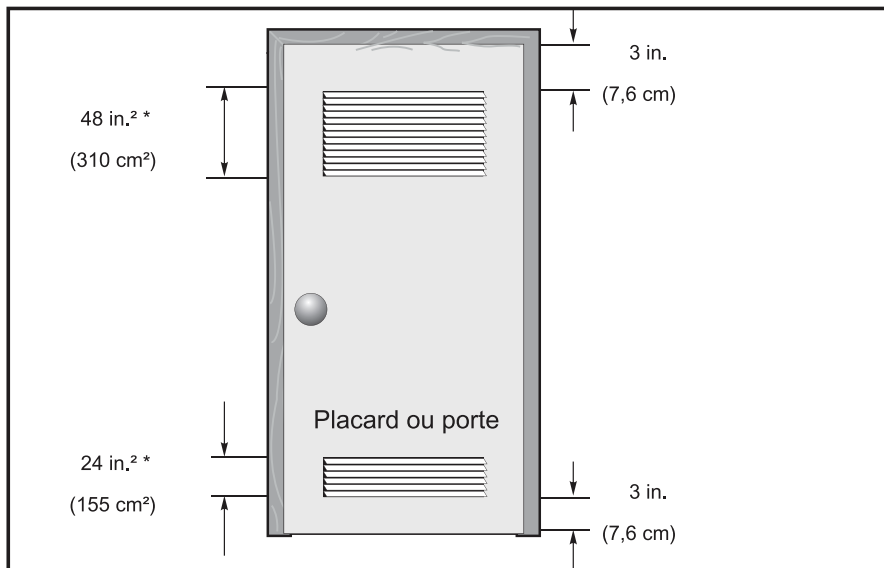

Choisissez le bon emplacement

- **Plancher**

Pour de meilleures performances, vous devez installer votre laveuse sur un plancher solide. Les planchers en bois peuvent devoir être renforcés pour minimiser les vibrations et/ou les situations de charge déséquilibrées.

- Les surfaces recouvertes de moquette et en carreaux doux contribuent à la vibration qui peut faire tourner légèrement la laveuse pendant le cycle d'essorage.



N'installez pas votre laveuse dans des endroits où l'eau peut geler. La laveuse conservera toujours de l'eau dans sa vanne d'eau, sa pompe et ses tuyaux. L'eau gelée peut endommager les courroies, la pompe, les tuyaux et autres composants. Ne jamais installer sur une plate-forme ou une structure faiblement supportée.

Instruction d'installation

Choisissez le bon emplacement

- **Électrique**

Utilisez un fusible 120 V ou 60 Hz de 15 A ou un disjoncteur.

Un circuit de dérivation individuel servant uniquement à votre laveuse est recommandé.



AVERTISSEMENT

N'utilisez jamais une rallonge.

- **Mise à la terre**

Une mise à la terre électrique est requise pour cette laveuse.

Cet appareil doit être mis à la terre. En cas de dysfonctionnement ou de panne, la mise à la terre réduit le risque de choc électrique en fournissant un chemin de moindre résistance pour le courant électrique.

Cet appareil est équipé d'un cordon d'alimentation ayant une fiche de mise à la terre de trois broches à utiliser dans une prise correctement installée et mise à la terre.

La fiche doit être branchée dans une prise appropriée correctement installée et mise à la terre conformément à tous les codes et règlements locaux.



AVERTISSEMENT

Avertissement- Une mauvaise connexion de l'équipement du conducteur de mise à la terre peut entraîner un risque d'électrocution. Vérifiez avec un électricien qualifié ou une personne du soutien si vous avez un doute quant à savoir si l'appareil est correctement mis à la terre.

Ne modifiez pas la fiche fournie avec l'appareil - si elle ne rentre pas dans la prise, faites installer une prise adéquate par un électricien qualifié.



AVERTISSEMENT

Ne connectez jamais le fil de mise à la terre à des conduits de plomberie en plastique, à des conduits de gaz ou à des conduits d'eau chaude.

- **Eau**

Pour remplir correctement votre laveuse à la bonne durée, la pression de l'eau doit être de 14 à 70psi (100 à 500 kPa).

Une pression d'eau inférieure à 14 psi peut provoquer une défaillance au niveau de la vanne d'eau ou l'empêcher de s'éteindre complètement ou prolonger le temps de remplissage au-delà de ce que permettent les commandes de votre lave-linge. Ceci peut amener la machine à s'éteindre ou générer une alarme d'erreur.

Une limite de temps est intégrée dans les commandes pour empêcher l'inondation de votre maison si un tuyau se desserre.

Le robinet d'eau doit se trouver à moins de 4 pi / 122 cm de l'arrière de votre laveuse pour correspondre aux tuyaux d'alimentation fournis avec votre laveuse.

Pour éviter la possibilité de dégâts d'eau :

- Avoir des robinets d'eau facilement accessibles.
- Éteignez les robinets lorsque la laveuse n'est pas utilisée.
- Vérifiez régulièrement qu'il n'y a pas de fuite au niveau des raccords du tuyau d'arrivée d'eau.

Instruction d'installation

Choisissez le bon emplacement

• Installation de vidange

La hauteur recommandée du tuyau d'évacuation est de 35 po ou 90 cm.

Le tuyau de vidange doit être acheminé à travers le collier du tuyau de vidange jusqu'au tuyau vertical.

Le tube vertical doit être suffisamment large pour accepter le diamètre extérieur du tuyau de vidange.

Installez votre laveuse



Avant l'installation, assurez-vous qu'il y a des joints en caoutchouc à l'intérieur des raccords aux deux extrémités des tuyaux d'alimentation en eau.

S'il n'y a pas de tuyaux d'alimentation d'eau emballés avec la laveuse ou si les tuyaux sont endommagés, appelez le centre de service Comfee au 1-866-646-4332. L'installation des tuyaux d'alimentation en eau sans joints en caoutchouc peut causer des fuites d'eau. Lorsque vous installez initialement la laveuse, veillez à utiliser de nouveaux tuyaux. Ne pas le faire peut entraîner une fuite d'eau ou un débordement et peut endommager votre bien. Si le tuyau est trop court, remplacez-le par un plus long et de haute pression.

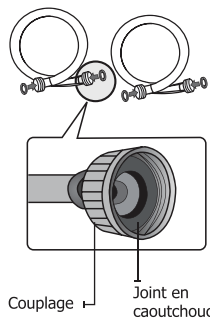

• Étape 1 : Déplacez votre laveuse à la position sélectionnée

Inclinez l'appareil sur ses roulettes arrière et poussez-la vers l'avant comme indiqué sur la figure ci-dessous. Déplacez l'appareil vers un emplacement tel que décrit dans la section précédente Choisir la position correcte.

Avant de
la laveuse

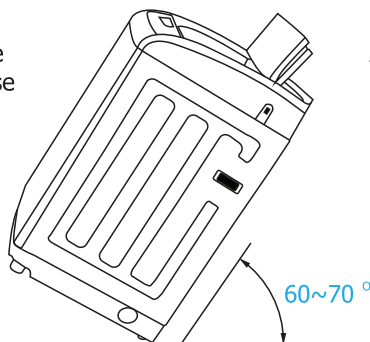

Arrière de
la laveuse



Assurez-vous que l'emplacement a une surface dure et plane sans tapis.

Il ne devrait pas y avoir de lumière directe du soleil.

N'exposez pas l'appareil à des températures de congélation (inférieures à 32 °F ou 0 °C).

Instruction d'installation

Installez votre laveuse

• Étape 2 : Installez le couvercle inférieur

Faites glisser le couvercle inférieur dans les fentes sur la surface inférieure de l'appareil comme dans la figure suivante, et fixez-le avec deux vis attachées à l'appareil.

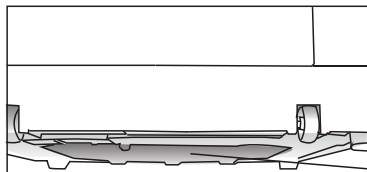

Couvercle inférieur

• Étape 3 : Connectez le tuyau d'eau

1. L'adaptateur de connexion rapide est principalement destiné au raccordement rapide à un seul robinet, tel qu'un évier de cuisine typique, dans les cas où la laveuse est entreposée dans un endroit différent de celui où elle est utilisée. Ignorez cette étape si vous connectez la laveuse à un évier avec des robinets séparés chauds et froids. L'adaptateur se compose de deux parties qui se connectent ou se déconnectent rapidement. Une partie, le raccord de robinet, est pour la connexion au robinet et l'autre partie, le tuyau raccord, se connecte au tuyau d'eau froide de la laveuse.

- Tirez sur l'anneau blanc pour libérer le raccord du robinet de l'adaptateur pour l'installation dans le robinet.
- Visser l'extrémité du tuyau d'eau froide sur la base du raccord du tuyau.
- Si le robinet a des filetages internes, dévissez l'aérateur s'il est présent à l'extrémité du robinet. Ensuite, vissez le raccord du robinet dans le robinet. Assurez-vous que le joint en caoutchouc noir est sur le dessus de l'adaptateur avant de le visser.
- Si le robinet a des filetages externes, enlevez le joint du haut du raccord du robinet et vissez le raccord sur les filetages externes.
- Tirez sur l'anneau blanc pour relier les deux parties de l'adaptateur.

REMARQUE :

Lorsqu'il est raccordé à un robinet unique qui peut distribuer de l'eau chaude ou froide, l'eau chaude et froide peuvent circuler à travers le conduit d'eau froide pour le lavage. Cependant, il est recommandé de ne faire couler l'eau froide que lorsque l'adaptateur est connecté à un tel robinet.

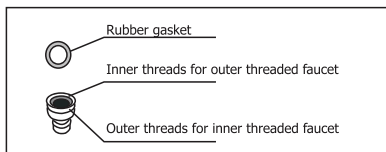
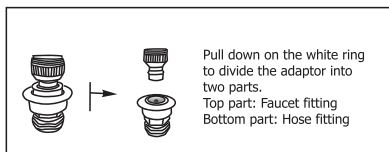

2. Connectez les extrémités des tuyaux d'alimentation en eau au robinet CHAUD et FROID. Pour plus de commodité, utilisez l'adaptateur de connexion rapide pour la connexion au robinet d'eau froide. Voir les instructions pour l'adaptateur de connexion rapide utilisé l'étape 1 ci-dessus.

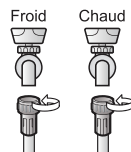

Instruction d'installation

Installez votre laveuse

3. Serrez les raccords à la main jusqu'à ce qu'ils soient bien serrés, puis serrez-les deux tiers de plus avec une clé.



Lorsque vous fixez les raccords, ne les serrez pas trop ou n'appliquez pas de ruban adhésif ou d'agent d'étanchéité sur les robinets ou les prises d'alimentation en eau. Cela peut endommager les raccords. Après avoir raccordé les tuyaux d'alimentation en eau aux robinets, assurez-vous qu'ils sont bien connectés en tirant les tuyaux d'alimentation en eau vers le bas.

4. Placez les extrémités non connectées des tuyaux dans un seau et ouvrez les robinets connectés aux deux tuyaux d'alimentation d'eau pendant 10 ou 15 secondes pour éliminer les substances étrangères des tuyaux. Fermez les robinets avant de continuer.



5. Connectez les extrémités des tuyaux d'alimentation en eau aux raccords d'entrée d'alimentation en eau à l'arrière de la laveuse.

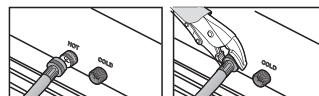

Le tuyau d'alimentation en eau raccordé au robinet CHAUD doit être raccordé à l'entrée d'eau chaude et le tuyau d'eau raccordé au robinet FROID doit être raccordé à l'entrée d'eau froide.

6. Serrez les raccords à la main jusqu'à ce qu'ils soient bien serrés, puis serrez-les deux tiers de tour de plus avec une clé.



Vérifiez que les tuyaux d'alimentation en eau ne sont pas tordus ou pliés. Si les tuyaux sont tordus ou pliés, les tuyaux peuvent fuir et provoquer un choc électrique en raison de la fuite d'eau. Pour assurer une utilisation correcte de l'eau, raccordez les robinets d'eau chaude et froide. Si l'un ou les deux ne sont pas connectés, un code d'erreur peut apparaître.

Si vous ne voulez pas utiliser le tuyau d'alimentation en eau chaude, installez le capuchon d'entrée d'eau dans le trou d'admission d'eau chaude. Dans ce cas, vous devez sélectionner Eau froide comme choix de température de lavage.

Voir Wash Temp (Température de lavage) dans la section Panneau de configuration à la page 24.

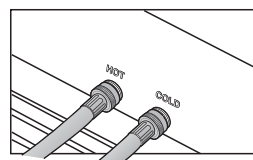

7. Allumez les alimentations en eau CHAUDE et FROIDE et vérifiez toutes les connexions d'entrée d'alimentation en eau et les robinets pour les fuites d'eau.

Instruction d'installation

Installez votre laveuse

• Étape 4: Connectez le tuyau de vidange

Placez l'autre extrémité du tuyau de vidange. Il peut être positionné de trois façons.

A. Sur le bord d'un lavabo.

Fixez le guide sur le côté de la paroi du lavabo avec un crochet ou le robinet avec un morceau de ficelle pour empêcher le tuyau de vidange de bouger.

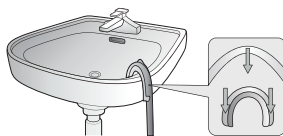

Colonne montante

B. Dans une colonne montante

La colonne montante ne doit pas mesurer moins de 81 cm (32 po) et de faire plus de 100 cm (39 pouces).

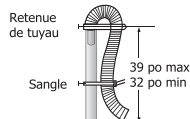

C. Dans une cuve à lessive.

La cuve à lessive ne doit pas mesurer moins de 81 cm (32 po) et pas plus de 100 cm (39 pouces).

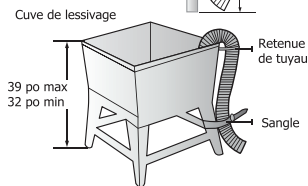

Assurez-vous que la connexion entre le tuyau de vidange et le lavabo, la colonne montante ou la cuve de lessive n'est pas étanche à l'air.

• Étape 5 : Mise à niveau de votre laveuse

Vérifiez si la laveuse à niveau en vérifiant la position de la cuve ou en utilisant une jauge de niveau.

1. Faites glisser la laveuse.
2. Ouvrez le couvercle de la laveuse et versez l'eau dans la cuve juste en dessous du niveau du pulsateur.
3. Si la laveuse est de niveau, le pulsateur est positionné au centre de la laveuse comme indiqué dans la figure ci-dessus à droite. Sinon, nivelez votre laveuse en tournant les pieds de mise à niveau avant dans le sens des aiguilles d'une montre ou dans le sens antihoraire si nécessaire.

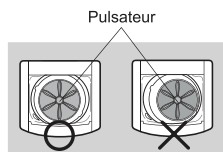

Jauge de nivellement

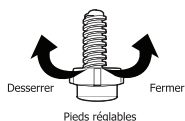
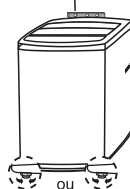

Instruction d'installation

Installez votre laveuse

• Étape 6 : Alimentation de votre laveuse

Branchez le cordon d'alimentation dans une prise électrique homologuée à 3 broches, bien mise à la terre, 120 volts et 60 Hz, protégée par un fusible de 15 A ou un disjoncteur comparable.

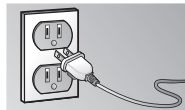

Votre laveuse est mise à la terre par la troisième broche du cordon d'alimentation lorsqu'elle est branchée dans une prise électrique à trois broches reliée à la terre.



The electrical valve, capacitor, of this appliance are intentionally not grounded and may present a risk of electric shock during serving.

Do not contact these electronic devices while the appliance is energized.

• Étape 7 : Exécution d'un cycle d'essai

Exécutez un cycle d'essai comme suit pour vérifier si votre laveuse est correctement installée.

1. Appuyez sur le bouton **POWER** (d'alimentation) pour allumer votre laveuse.
2. Sélectionnez le cycle **Rinçage + Essorage** en appuyant sur la **fonction** pour allumer les lumières **Rinçage et Essorage**.
3. Appuyez sur le bouton **START/PAUSE** (Départ / Pause) pour lancer le cycle de test.
4. **La laveuse doit fonctionner dans l'ordre vidange, déshydratation, arrivée d'eau et rinçage.**
5. La laveuse ne doit pas osciller ou vibrer excessivement lorsque de l'eau est fournie ou lors du lavage ou de la rotation, elle devrait bien évacuer pendant le cycle d'essorage.



Si l'eau fuit pendant que l'eau est fournie ou vidangée, vérifiez les connexions d'eau.

Si la laveuse bascule et vibre excessivement, nivelez votre laveuse à nouveau.

• Étape 8 : Rangement de votre laveuse

Si vous voulez ranger votre laveuse à un autre endroit, débranchez-la, vidangez toute l'eau restante du tuyau d'évacuation et accrochez le tuyau à l'arrière de la laveuse.

Débranchez les tuyaux d'alimentation d'eau des robinets et déplacez la laveuse à un nouvel endroit.

Mode d'emploi

Panneau de contrôle

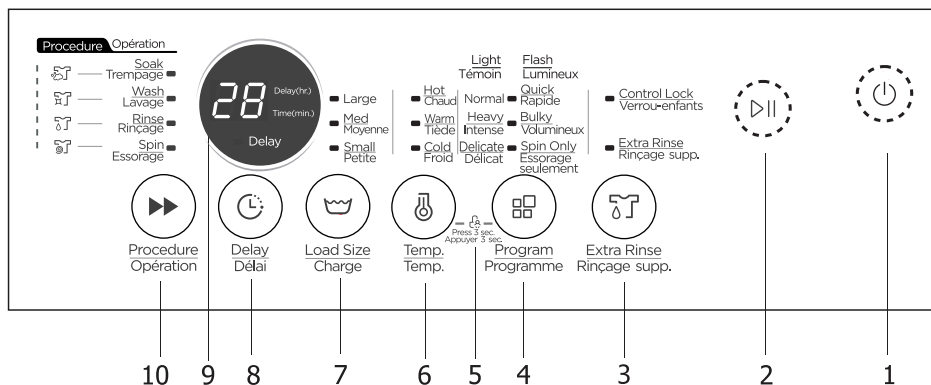

1 - Allumé/ Éteint

Appuyez une fois sur le bouton **Allumé/ Éteint** pour allumer l'alimentation de la laveuse. Appuyez à nouveau pour éteindre l'appareil.

2 - Départ / Pause

Appuyez une fois sur le bouton **Départ / Pause** pour démarrer le cycle de lavage. Appuyez sur le bouton pendant l'opération pour mettre le cycle en pause. Appuyez à nouveau pour continuer le cycle.

3 - Rinçage supplémentaire

Appuyez sur le bouton **Rinçage supp.** pour ajouter un rinçage.

4 – Programme

Appuyez sur ce bouton pour sélectionner le programme de lavage souhaité.

Normal (lumière)	Rapide (Clignotement)
Intense (lumière)	Volumineux (Clignotement)
Délicat (lumière)	Essorage seulement (Clignotement)

5 - Verrouillage de commande

La fonction de verrouillage des commandes peut aider à empêcher les enfants de modifier l'état de fonctionnement de l'appareil.

6 – Température

Appuyez sur ce bouton pour sélectionner la température de l'eau pour le lavage. La lumière froide indique seulement la sélection de l'eau froide. La lumière tiède indique seulement la sélection de l'eau tiède. La lumière chaude indique seulement la sélection de l'eau chaude.

Mode d'emploi

7 - Charge

Appuyez sur ce bouton pour définir la quantité de votre charge de lavage. Votre réglage déterminera le niveau d'eau à toutes les étapes du cycle.

8 – Délai

Appuyez sur ce bouton pour régler l'heure souhaitée pour retarder le démarrage de la laveuse.

9 - Affichage numérique

L'affichage numérique affiche et compte les minutes estimées pour le cycle de lavage sélectionné. Ou, si le démarrage différé est défini, l'affichage compte les heures jusqu'à ce que le cycle commence, puis passe à un compte à rebours minute pour le cycle de lavage.

10- Procédure

Appuyez sur ce bouton pour sélectionner les étapes du cycle comprises dans votre cycle de réglage. Le voyant associée sera allumée indiquant que l'étape est sélectionnée.

Normalement, toutes les étapes **Trempage**, **Lavage**, **Rinçage** et **Essorage** sont incluses avec tous les voyants allumés.

Laver une charge de linge

• Étape 1 : Mettez votre laveuse sous tension



Appuyez sur le bouton **Allumé/ Éteint** pour allumer votre lavage.

• Étape 2 : Chargez votre lave-linge



Avant de charger votre linge, assurez-vous de retirer les pièces de monnaie, les clés et autres objets durs, et fermez toutes les fermetures à glissière pour éviter que les vêtements ne soient endommagés.



Trier le linge selon le type de tissu, le niveau de saleté, la couleur et la quantité de la charge nécessaire. Reportez-vous au tableau d'entretien des tissus dans l'ANNEXE.



• Étape 3 : Chargez votre laveuse

Pour garantir de bons résultats de nettoyage, ne surchargez pas la cuve, en particulier lorsque vous lavez des charges très sales. Ne chargez jamais la cuve à plus du 3/4 de sa profondeur.



Une surcharge peut réduire l'efficacité du lavage, entraîner une usure excessive et éventuellement froisser les articles dans la charge.

Remarque : Pour ajouter un élément oublié :

1. Appuyez sur le bouton **Départ / Pause** pour mettre la laveuse en pause.
2. Attendez que la cuve cesse de tourner, puis ouvrez la porte.
3. Ajoutez l'élément, fermez la porte, puis appuyez sur le bouton **Départ / Pause**. Le cycle reprendra.

Mode d'emploi

Laver une charge de linge

• Étape 4 : Ajouter un détergent

Cette laveuse est conçue pour un détergent en à haute efficacité (HE) seulement. Tirez le compartiment et ajoutez la quantité de détergent recommandée directement dans le compartiment à détergent avant de démarrer la laveuse. La quantité normale de détergent à utiliser est de 1/4 à 1/2 de la quantité maximale recommandée par le fabricant de détergent. Toujours réduire la quantité de détergent si la charge est petite ou légèrement sale, ou si votre eau est très douce. N'utilisez jamais plus que le montant maximum recommandé par le fabricant de détergent.

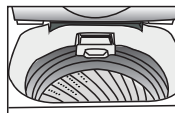

Ne jamais verser d'eau de Javel directement sur la charge. Cela peut endommager le tissu, comme l'affaiblissement des fibres de tissu ou la perte de couleur.

• Étape 5 : Sélectionnez le cycle et les options souhaités

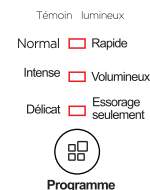

Commencez par sélectionner le programme de lavage souhaité.

Normal (lumière) Rapide (clignotement)

Intense (lumière) Volumineux (clignotement)

Délicat (lumière) Essorage seulement (clignotement)

Le cycle Essorage seul peut aider à éliminer l'humidité des vêtements pour réduire le temps de séchage et le coût.



Deuxièmement, sélectionnez le niveau d'eau basé sur une quantité de chargement moyenne ou petite. Appuyez sur le bouton Load Size pour changer réglage du niveau d'eau.

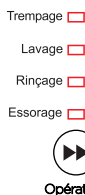

Troisièmement, sélectionnez les étapes du cycle de lavage désirées. Si vous voulez que le cycle de lavage effectue les quatre étapes, garder les juste allumés. Appuyez sur le bouton pour changer le nombre d'étapes effectués.

En plus de **Trempage / Lavage / Rinçage / Essorage** vous pouvez sélectionner **Lavage / Rinçage / Essorage, Lavage / Rinçage, Rinçage / Essorage, Lavage, ou Essorage.**

Mode d'emploi

Laver une charge de linge

 Chaud

 Tiède

 Froid



Quatrièmement, sélectionnez la température de l'eau souhaitée pour l'action de lavage. Pour certains cycles, les options de cette fonction seront limitées en conséquence.

La lumière froide indique seulement la sélection de l'eau froide

La lumière chaude indique seulement la sélection de l'eau chaude.

La lumière chaude indique seulement la sélection de l'eau chaude.

Remarque : Le réglage de la température est juste pour l'action de lavage. Le rinçage est fait avec de l'eau froide uniquement pour tous les cycles.



● Délai (Hr.)



Délai



Rinçage supp.

Enfin, vous pouvez retarder l'heure de début du lavage si désiré. Appuyez sur le bouton **Délai**. L'affichage passera des minutes aux heures. Chaque fois que vous appuyez sur le bouton **Délai**, vous augmentez d'une heure l'affichage jusqu'à 24 heures. Un appui de plus annulera la fonction **Délai** et la lumière de l'affichage s'éteindra.

Appuyez sur le bouton **Rinçage supp.** pour ajouter un rinçage.

• Étape 6 : Démarrer le cycle



Appuyez sur le bouton **Départ / Pause** pour démarrer le cycle de lavage. Lorsque le cycle de lavage commence, le temps estimé en minutes pour terminer le cycle s'affiche et compte dans l'affichage numérique. Ou, si le départ différé est défini, l'affichage compte les heures jusqu'à ce que le cycle commence, puis passe à un compte à rebours minute pour le cycle.



Lorsque la laveuse fonctionne, vous devez mettre le programme en pause et attendre que le tambour se soit complètement arrêté avant d'ouvrir la porte.

Remarque :

Si vous voulez annuler la fonction Départ différé après le démarrage, vous devez éteindre l'unité et réinitialiser toutes les fonctions avant de redémarrer l'unité.

Mode d'emploi

Verrouillage de contrôle



Cette fonction est utile pour empêcher les enfants de changer le statut de fonctionnement de l'unité.



Appuyez et maintenez les boutons “Temp” et “Programme” simultanément pour activer cette fonction.

Le verrou de contrôle s'allume.

Verrou-enfants

Appuyez et maintenez les boutons “Temp” et “Programme” simultanément à nouveau pour désactiver cette fonction.

Lorsque le verrouillage des commandes est activé, aucun bouton ne fonctionnera sauf **Allumé/ Éteint** et la possibilité de désactiver le **Verrou-enfants** comme décrit ci-dessus.

Mode d'emploi

Guide des cycles

Programme	Quantité de la charge		Durée du trempage (à peu près)	Durée du lavage (à peu près)	Nombre de rinçage	Durée de l'essorage final	Durée totale
	Par défaut	Champ					
Normal	Grande	P, Moy., Grd	—	15 min	1	8 min	34 min
Lourd	Grande	P, Moy., Grd	—	15 min	2	7 min	52 min
Délicat	Grande	P, Moy., Grd	—	12 min	1	5 min	35 min
Rapide	Moy	P	—	3 min	1	4 min	15 min
		Moy	—	3 min	1	4 min	19 min
		Grd	—	3 min	1	4 min	22 min
Volumineux	Grande	P, Moy., Grd	15 min	15 min	2	9 min	69 min
Essorage seulement	—	—	—	—	—	24 min	26 min

Normal/Eco (Normal/Économique) est le cycle de lavage recommandé pour laver une charge complète de vêtements en coton ou en lin normalement sales. Le cycle (Normal/Eco pour des tailles de charge importantes et à l'eau froide) nécessite une durée de centrifugation plus longue (86 minutes) que les autres cycles, ce qui retire plus d'eau des vêtements que les autres cycles, permettant une économie d'énergie pour le séchage des vêtements dans la sècheuse. Les températures d'eau chaude et d'eau tiède sont les mêmes pendant l'utilisation du cycle Normal/Eco. Utiliser un programme différent si un lavage à température élevée est nécessaire.

Mode d'emploi

Guide des cycles

Programme d'essai d'efficacité énergétique :

Le cycle de lavage "Normal" est le cycle de lavage recommandé pour laver jusqu'à une charge complète de vêtements en coton ou en lin normalement sales.

Instructions d'entretien pour l'utilisateur

Nettoyage et entretien réguliers

- **Nettoyage de l'extérieur**

Éteignez les robinets d'eau après avoir terminé le lavage de la journée.

Cela coupera l'alimentation en eau de votre laveuse et empêchera l'éventualité improbable d'être endommagée par l'eau qui s'échappe.

Laissez le couvercle ouvert pour permettre à l'intérieur de votre laveuse de sécher.

Utilisez un chiffon doux pour essuyer tous les détergents, javellisants ou autres fuites au fur et à mesure qu'ils se produisent.

Nettoyez les éléments suivants comme recommandé :

Panneau de contrôle - Nettoyer avec un chiffon doux et humide. Ne pas utiliser de poudres abrasives ou des tampons de nettoyage. Ne vaporisez pas de nettoyeurs directement sur le panneau.

- **Nettoyage de l'intérieur**

Nettoyez périodiquement l'intérieur de votre laveuse pour enlever la saleté, l'odeur, la moisissure ou les résidus bactériens qui peuvent rester dans votre laveuse à la suite du lavage de vêtements.

Le non-respect de ces instructions peut entraîner des conditions désagréables, y compris des odeurs et/ou des taches permanentes sur votre laveuse ou votre linge. Les dépôts d'eau dure peuvent être enlevés, si nécessaire. Utilisez des nettoyeurs étiquetés "Washer safe" (lavage à la machine).

- **Cuve propre**

Exécuter un cycle Express avec de l'eau de Javel tous les mois pour nettoyer la cuve. Cela aidera également à éliminer la moisissure qui peut se produire à l'intérieur de la laveuse.

Instructions d'entretien pour l'utilisateur

Nettoyage et entretien réguliers

- **Filtre à charpie propre**

Il y a un filtre à charpie intégré dans votre laveuse. Il peut aider à recueillir la charpie pendant le cycle de lavage.

Il est recommandé de nettoyer le filtre à charpie tous les 10 cycles.

Sortez-le et nettoyez le filtre avec de l'eau. Puis replacez-le dans la laveuse.

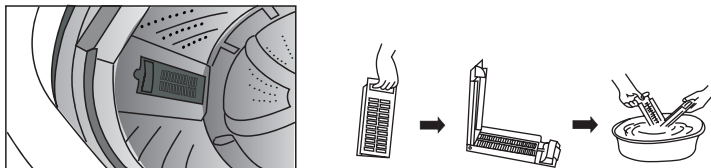

- **Filtre à pompe propre**

Il y a un filtre de pompe intégré dans votre laveuse. Cela peut aider à protéger la pompe pendant le cycle de lavage.

Il est recommandé de nettoyer le filtre à charpie une fois par mois.

Il est suggéré de nettoyer le filtre de la pompe une fois par mois.

Retirez le filtre et nettoyez-le avec de l'eau. Puis placez-le dans la laveuse.

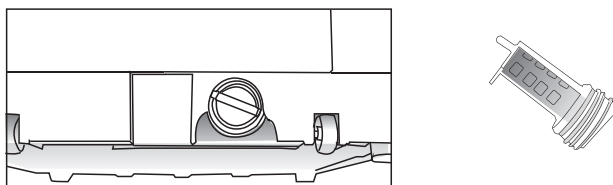

Dépannage

Avant d'appeler pour du soutien

Votre machine à laver est équipée d'un système de surveillance automatique des erreurs pour détecter et diagnostiquer les problèmes à un stade précoce. Si votre laveuse ne fonctionne pas correctement ou ne fonctionne pas du tout, vérifiez les points suivants avant de faire appel au soutien :

Problème	Cause possible	Solution
Bruit sourd	Les fortes charges de lavage peuvent produire un bruit sourd. La brassée peut être déséquilibrée.	C'est normal. Si le son continue, la laveuse est probablement en déséquilibre. Arrêtez et redistribuez la charge de lavage. Mettre le cycle en pause et redistribuer la charge.

Dépannage

Avant d'appeler pour du soutien

Problème	Cause possible	Solution
Bruit de vibration	Les matériaux d'emballage n'ont pas été enlevés. La charge de lavage peut être inégalement répartie dans la cuve. Tous les pieds de nivellement ne reposent pas fermement et uniformément sur le sol. Le plancher n'est pas assez rigide.	Voir la section DÉBALLAGE ET RETRAIT DU MATÉRIEL D'EXPÉDITION dans les instructions d'installation. Mettre le cycle en pause et redistribuer la charge. Voir Mise à niveau de la laveuse dans les instructions d'installation. Assurez-vous que le sol est solide et ne fléchit pas. Voir Plancher dans les critères d'installation.
Beaucoup de mousse	Trop de détergent ou mauvais détergent.	Les détergents HE (haute efficacité) sont formulés spécifiquement pour les laveuses à haute efficacité et contiennent des agents réducteurs de mousse. N'utilisez que des détergents avec le logo High-Efficiency (HE).
Fuite d'eau	Le raccord du tuyau d'alimentation est desserré au niveau du robinet ou de la laveuse. Les collecteurs principaux sont obstrués. Le tuyau de vidange est sorti du drain ou n'est pas inséré assez loin. Un grand objet tel qu'un oreiller ou une couverture est au-dessus du haut de la cuve.	Vérifiez les tuyaux pour les fuites, les fissures et les éclaboussures. Vérifiez et serrez les raccords de tuyau. La laveuse pompe l'eau très rapidement. Vérifier que l'eau ne s'écoule pas du tuyau de vidange pendant le drainage. Si vous voyez de l'eau s'écouler du drain, vérifiez l'installation du tuyau de vidange et vérifiez les restrictions dans le drain. Contactez un plombier pour réparer le tuyau de vidange. Attachez le tuyau de vidange au tuyau d'alimentation d'eau ou à la colonne montante pour l'empêcher de sortir pendant la vidange. Pour les tuyaux de drainage plus petits, insérez le tuyau de vidange dans le tuyau jusqu'à la bride du tuyau de vidange. Pour les tuyaux de vidange plus grands, insérez le tuyau de vidange dans le tuyau à 1-2 po au-delà de la bride. Arrêtez la laveuse et vérifiez la charge. Assurez-vous que la charge ne crête pas au-dessus du bord supérieur de la cuve.
Cliquetis et tintement	Des objets étrangers, tels que des clés, des pièces de monnaie ou des épingles de sûreté, peuvent se trouver dans la cuve ou la pompe.	Arrêtez la laveuse, vérifiez la cuve et vidangez le filtre pour détecter des corps étrangers. Si le bruit persiste après le redémarrage de la laveuse, appelez le soutien.

Dépannage

Avant d'appeler pour du soutien

Problème	Cause possible	Solution
Froissement	La laveuse n'est pas déchargée rapidement. Laveuse surchargée. Les tuyaux d'alimentation d'eau chaude et froide sont inversés.	Retirez toujours les articles de la laveuse dès que le cycle est terminé. La laveuse peut être complètement chargée, mais la cuve ne doit pas être complètement remplie d'objets. Le couvercle de la laveuse doit se fermer facilement. Le rinçage à l'eau chaude peut froisser les vêtements. Vérifiez les connexions du tuyau d'alimentation.
Tache	La laveuse n'a pas été déchargée rapidement. Les vêtements n'étaient pas correctement triés.	Retirez toujours les articles de la laveuse dès que possible après la fin du cycle. Toujours laver les couleurs foncées séparément des couleurs claires et du blanc pour éviter la décoloration. Ne lavez jamais des articles très sales et lavés avec des articles légèrement sales.
Durée du cycle de lavage plus longue que d'habitude	La laveuse ajuste automatiquement le temps de lavage pour la quantité de linge, la pression de l'eau et les autres conditions de fonctionnement	Ceci est normal. La laveuse ajuste le temps de cycle automatiquement pour fournir des résultats optimaux pour le cycle sélectionné. Le temps restant affiché à l'écran n'est qu'une estimation. Le temps réel peut varier.
Odeur de moisi ou de moisissure dans la laveuse	Un mauvais détergent ou beaucoup de détergent a été utilisé. L'intérieur de la cuve n'a pas été nettoyé correctement.	Utilisez uniquement un détergent à haute efficacité (HE) conformément aux instructions du fabricant. Exécutez un cycle Express avec de l'eau de javel une fois par mois pour nettoyer la cuve et retirer les moisissures de la laveuse.
La laveuse ne s'allume pas REMARQUE : Si la laveuse s'est arrêtée pendant un cycle en raison d'une coupure de courant, la laveuse reprendra le cycle où elle s'est arrêtée lorsque l'alimentation est rétablie.	Le cordon d'alimentation n'est pas correctement branché. Le fusible est grillé, le disjoncteur s'est déclenché ou une coupure de courant s'est produite. Le fusible est grillé, le disjoncteur s'est déclenché, en raison de plusieurs appareils sur une prise.	Assurez-vous que la fiche est bien branchée dans une prise mise à terre de trois broches, 120 VCA, 60 Hz. Réinitialiser le disjoncteur ou remplacer le fusible. N'augmentez pas la capacité du fusible. Si le problème est une surcharge du circuit, faites-le arranger par un électricien qualifié. Réinitialiser le disjoncteur ou remplacer le fusible. Si plus d'un appareil est connecté à la prise, appelez un électricien pour installer un circuit supplémentaire.

Dépannage

Avant d'appeler pour du soutien

Problème	Cause possible	Solution
Fuite d'eau	Trop de mousse de détergent	<p>Un excès de mousse peut créer des fuites et peut être dû au type et à la quantité de détergent utilisé.</p> <p>Le détergent à haute efficacité est le seul détergent recommandé. Assurez-vous que le détergent et tous les additifs sont placés dans les compartiments de distribution appropriés.</p> <p>La quantité normale de détergent à utiliser est de 1/4 à 1/2 de la quantité maximale recommandée par le fabricant de détergent. Toujours réduire la quantité de détergent si la charge est petite ou légèrement sale, ou si votre eau est très douce.</p> <p>N'utilisez jamais plus que la quantité maximale recommandée par le fabricant de détergent.</p>
Élimination des taches médiocres	Taches existantes	Les articles qui ont déjà été lavés peuvent avoir des taches résistantes. Ces taches peuvent être difficiles à enlever et peuvent nécessiter un lavage à la main ou un prétraitement pour faciliter l'élimination des taches.
La laveuse ne vidange pas l'eau	Tuyau de vidange plié. Drain situé à plus de 48 po au-dessus du sol.	Assurez-vous que le tuyau de vidange n'est pas plié. Assurez-vous que le tuyau de vidange ne dépasse pas 4 pi au-dessus du bas de la laveuse et qu'il ne se trouve pas à plus de 5 pi de la laveuse.

Dépannage

Avant d'appeler pour du soutien

Problème	Cause possible	Solution
Laveuse ne fonctionne pas	<p>L'alimentation en eau est coupée.</p> <p>Le panneau de contrôle s'est éteint à cause de l'inactivité.</p> <p>La laveuse est débranchée.</p> <p>Les commandes ne sont pas définies correctement.</p> <p>Le couvercle est ouvert.</p> <p>Le disjoncteur/fusible est déclenché/grillé.</p> <p>Les commandes doivent être réinitialisées.</p> <p>START/PAUSE n'a pas été pressé après le réglage d'un cycle.</p> <p>Pression d'eau extrêmement basse.</p> <p>La laveuse est trop froide.</p> <p>La laveuse fonctionne sous le programme de démarrage différé.</p>	<p>C'est normal. Appuyez sur le bouton POWER pour allumer la laveuse.</p> <p>Assurez-vous que le cordon est branché correctement dans une prise de courant qui fonctionne.</p> <p>Ouvrez complètement les robinets chauds et froids.</p> <p>Assurez-vous que le cycle a été correctement réglé, fermez le couvercle et appuyez sur le bouton START/PAUSE.</p> <p>La laveuse ne fonctionnera pas si le couvercle est ouvert. Rabattez le couvercle et assurez-vous que rien n'est coincé sous le couvercle pour l'empêcher de se fermer complètement. Vérifier les disjoncteurs/fusibles.</p> <p>Remplacer les fusibles ou réinitialiser le disjoncteur. La laveuse devrait être sur un circuit de dérivation dédié. La laveuse reprendra le cycle où elle s'est arrêtée une fois l'alimentation rétablie.</p> <p>Appuyez sur le bouton POWER, puis resélectionnez le cycle désiré et appuyez sur le bouton START/PAUSE.</p> <p>Appuyez sur le bouton POWER puis sélectionnez à nouveau le cycle désiré et appuyez sur le bouton START/PAUSE. La laveuse s'éteindra si le bouton START/PAUSE n'est pas enfoncé dans les dix minutes.</p> <p>Vérifiez un autre robinet dans la maison pour s'assurer que la pression de l'eau du ménage est adéquate.</p> <p>Si la laveuse a été exposée à des températures inférieures au point de congélation pendant une longue période, laissez-la se réchauffer avant d'appuyer sur le bouton POWER. Sinon, l'affichage ne s'allumera pas.</p> <p>C'est normal si l'appareil ne fonctionne pas sous la fonction de démarrage différé. Il commencera automatiquement après que le délai soit écoulé.</p>

Dépannage

Avant d'appeler pour du soutien

Problème	Cause possible	Solution
Laveuse ne se remplit pas correctement	<p>Le filtre est bouché.</p> <p>Les tuyaux d'alimentation peuvent être pliés. Alimentation en eau insuffisante.</p> <p>Le couvercle de la laveuse est ouvert.</p> <p>Les tuyaux d'arrivée d'eau chaude et froide sont inversés.</p> <p>Le niveau d'eau est trop bas.</p> <p>La vanne d'admission d'eau est endommagée.</p>	<p>Démonter le tuyau d'alimentation d'eau et nettoyer le point d'alimentation. Vérifiez que les tuyaux d'alimentation ne sont pas pliés ou obstrués.</p> <p>Assurez-vous que les robinets d'eau chaude et froide sont complètement ouverts. La laveuse ne fonctionnera pas si le couvercle est ouvert.</p> <p>Rabattez le couvercle et assurez-vous que rien n'est coincé sous le couvercle pour l'empêcher de se fermer complètement.</p> <p>Vérifiez les connexions du tuyau d'alimentation.</p> <p>Assurez-vous que l'alimentation en eau chaude est raccordée à la vanne d'admission d'eau chaude et que l'alimentation en eau froide est raccordée à la vanne d'admission d'eau froide.</p> <p>Ceci est une laveuse à haute efficacité. Normalement, l'eau ne couvre pas les vêtements. Le niveau de remplissage est optimisé pour le mouvement de lavage afin d'obtenir les meilleures performances de lavage.</p> <p>Appelez le centre de soutien pour du service.</p>
Fuite d'eau à chaque charge	Les tuyaux ne sont pas installés correctement.	Vérifiez tous les raccords de remplissage et de vidange pour vous assurer qu'ils sont bien serrés et bien fixés.































Codes d'erreur

Code d'erreur	Cause possible	Solution
E1	Il faut plus de 30 minutes pour remplir l'eau, mais ne peut pas atteindre le niveau d'eau pré réglé.	Vérifier que la laveuse ne se remplit pas correctement et qu'il n'y a pas de fuite d'eau.
E2	Il faut plus de 10 minutes pour vidanger l'eau, mais ne peut pas vider la laveuse.	Vérifiez que la laveuse ne videra pas l'eau.
E3	Le couvercle supérieur est ouvert.	Fermez le couvercle et appuyez sur le bouton Départ / Pause .
E4	La laveuse est déséquilibrée (trois fois sa capacité).	Redistribuer la charge.
XX	Autres	Veuillez essayer encore en premier, appeler le service de soutien si vous faites toujours face à des problèmes.

ANNEXE

Tableau de soin de tissu

Les symboles suivants fournissent les directives pour prendre soin du vêtement. Les étiquettes d'entretien des vêtements comprennent des symboles pour le lavage, le blanchiment, le séchage et le repassage, ou le nettoyage à sec si nécessaire. L'utilisation de symboles assure la cohérence entre les fabricants de vêtements d'articles locaux et importés. Suivez les directives de l'étiquette de soin pour maximiser la durée de vie du vêtement et réduire les problèmes de lavage.

Cycle de lavage		Instructions spéciales		Symboles d'avertissement pour le lavage	
	Normal		Sécher sur une corde/ suspendre pour sécher		Ne pas laver
	Infroissable/Inchiffonnable/ Contrôle des plis		Sécher sur cintre		Ne pas essorer
	Doux/Déliçats		Sécher à plat		Pas de javel
	Lavage à la main	Réglage de la chaleur			Pas de séchage par culbutage
Température de l'eau**			Élevé		Pas de vapeur (ajouté au fer à repasser)
	Chaud		Moyen		Ne pas repasser
	Tiède		Faible	Nettoyage à sec	
	Froid		Toute chaleur		Nettoyage à sec
Javel			Pas de chaleur/d'air		Pas de nettoyage à sec
	Tout javellisant (au besoin)	Température pour repassage ou vapeur			Séchage à la corde/ Suspendre pour sécher
	Uniquement un agent de blanchiment sans chlore (sans danger pour les couleurs) (au besoin)		Élevé		Séchage par égouttement
	Cycle du séchage par culbutage		Moyen		Séchage à plat

Normal			Bas		Pour la laine lavable à la machine. Les charges devraient être inférieures à 8 livres.
<input type="checkbox"/>	Infroissable/Inchiffonnable/ Contrôle des plis				
<input type="checkbox"/>	Doux/Délicats				

** Le nombre de points représente les températures d'eau de lavage appropriées pour divers articles. La plage de température pour Hot (chaud) est de 105 ° -125 °F/41-52 °C, pour Warm (tiède) de 85 ° -105 °F/29 ° -41 °C et pour Cold (froid) de 60 ° -85 °F/16 ° -29 ° C. (La température de l'eau de lavage doit être d'au moins 60 °F/16 °C pour l'activation du détergent et un nettoyage efficace.) La laveuse ne peut pas assurer ces températures, car la température réelle de l'eau qui entre dans votre laveuse dépend des réglages du chauffe-eau et des températures régionales de l'eau. Par exemple, l'eau froide entrant dans la maison dans les états du nord pendant l'hiver peut être de 40 °F/4 °C, ce qui est trop froid pour un nettoyage efficace. Dans ce cas, vous devrez ajuster la température de l'eau en sélectionnant un réglage chaud, en ajoutant de l'eau chaude à la ligne MAX FILL ou en utilisant l'option de chauffage de votre laveuse, si disponible.

GARANTIE LIMITÉE DE LA LAVEUSE MIDEA

ATTACHEZ VOTRE REÇU AUX PRÉSENTES. UNE PREUVE D'ACHAT EST REQUISE POUR OBTENIR UN SERVICE TECHNIQUE COUVERT PAR LA GARANTIE.

Veuillez disposer des renseignements suivants lorsque vous appelez le Centre des services à la clientèle :

- Vos nom, adresse et numéro de téléphone
- Le numéro de modèle et le numéro de série de votre appareil
- Une description claire et détaillée du problème
- Preuve d'achat, y compris le nom et l'adresse du dépositaire ou du détaillant, et la date d'achat

SI VOUS AVEZ BESOIN D'UN SERVICE TECHNIQUE :

1. Avant de communiquer avec nous pour organiser le service, veuillez déterminer si votre produit nécessite une réparation. Certaines questions peuvent être abordées sans service. Veuillez prendre quelques minutes pour consulter la section Dépannage du manuel d'utilisation ou envoyer un courriel à customerserviceusa@midea.com.
2. Tout service technique couvert par la garantie est assuré exclusivement par nos prestataires de service technique Midea autorisés, aux États-Unis et au Canada.

Services à la clientèle Midea

Aux États-Unis ou au Canada, appelez le 1-866-646-4332. ou envoyez un courriel à customerserviceusa@midea.com.

Si vous résidez hors des 50 États des États-Unis ou hors du Canada, communiquez avec votre concessionnaire Midea autorisé pour déterminer si une autre garantie s'applique.

GARANTIE LIMITÉE

CE QUE LA GARANTIE COUVRE

GARANTIE LIMITÉE POUR LA PREMIÈRE ANNÉE (PIÈCES ET MAIN-D'ŒUVRE)

Pendant un an à compter de la date d'achat, si cet appareil ménager est installé, utilisé et entretenu conformément aux instructions qui sont ci-jointes ou fournies avec le produit, Midea America (Canada) Corporation (ci-après appelée "Midea") paiera le coût de toute pièce de rechange spécifiée par l'usine et de la main-d'œuvre liée à la réparation, qui sont nécessaires pour corriger les défauts de matériaux et de fabrication qui étaient présents à l'achat de cet appareil ménager, ou remplacera le produit à sa seule discrétion. En cas de remplacement du produit, votre appareil ménager sera garanti pour la durée résiduelle de la période de garantie de l'appareil original .

GARANTIE À VIE LIMITÉE (CUVE EN ACIER INOXYDABLE)

Pendant la durée de vie du produit à compter de la date de l'achat original, si cet appareil ménager est installé, utilisé et entretenu conformément aux instructions qui sont ci-jointes ou fournies avec le produit, Midea paiera le coût des pièces de rechange spécifiées par l'usine et le coût de la main-d'œuvre de réparation des éléments précisés ci-dessous pour corriger les défauts non superficiels de matériaux ou de fabrication qui étaient présents à l'achat de l'appareil ménager en question :

- Cuve en acier inoxydable

VOTRE REMÈDE UNIQUE ET EXCLUSIF EN VERTU DE LA PRÉSENTE GARANTIE LIMITÉE EST LA RÉPARATION OU LE REMPLACEMENT DU PRODUIT, COMME PRÉVU AUX PRÉSENTES. Le service technique doit être assuré par une entreprise d'entretien désignée par Midea. La garantie limitée est valide uniquement dans les 50 États des États-Unis ou au Canada et s'applique uniquement si l'appareil ménager est utilisé dans le pays où il a été acheté. La présente garantie limitée entre en vigueur à compter de la date de l'achat original de l'appareil ménager par le consommateur. Une preuve de la date de l'achat original doit être présentée pour obtenir un service technique en vertu de la présente garantie limitée.

GARANTIE LIMITÉE

CE QUE LA GARANTIE NE COUVRE PAS

1. Une utilisation commerciale, non résidentielle ou multifamiliale, ou une utilisation non conforme aux instructions d'installation, d'utilisation ou de fonctionnement qui ont été publiées.
2. Une instruction à domicile sur le mode d'emploi du produit.
3. Un service technique pour corriger un mauvais entretien ou une installation incorrecte du produit, une installation non conforme aux codes d'électricité ou de plomberie, ou pour apporter une correction au système d'électricité ou de plomberie du domicile (p. ex. câblage, fusibles, tuyauterie ou tuyaux d'arrivée d'eau).
4. Les pièces consommables (p. ex. ampoules, batteries, filtres à air ou à eau, etc.).
5. Les défauts ou dommages causés par l'utilisation de pièces ou accessoires non originaux de Midea.
6. Les dommages causés par un accident, un mauvais usage, un usage abusif, un incendie, une inondation, des problèmes électriques, une force majeure, ou une utilisation avec des produits qui ne sont pas approuvés par Midea.
7. Les réparations des pièces ou systèmes qui sont nécessaires pour corriger l'endommagement du produit ou les défauts causés par un service technique, une altération ou une modification de l'appareil qui n'ont pas été autorisés.
8. Les dommages superficiels, notamment les égratignures, les bosses, les ébréchures et d'autres dommages causés au fini de l'appareil, à moins que ces dommages ne découlent de défauts de matériaux et de fabrication et n'aient pas été déclarés à Midea dans un délai de 30 jours.
9. L'entretien courant du produit.
10. Des produits achetés "tels quels" ou ayant été remis en état de fonctionnement.
11. Des produits ayant été transférés de leur propriétaire original.
12. La décoloration, la rouille ou l'oxydation des surfaces découlant d'environnements caustiques ou corrosifs, y compris mais non de façon limitative, les concentrations élevées en sel, un niveau élevé d'humidité ou une exposition aux produits chimiques.
13. La collecte ou la livraison du produit. Celui-ci est destiné à une réparation à domicile.
14. Les frais de voyage ou de transport pour obtenir un service technique dans les endroits éloignés, où un préposé à l'entretien autorisé de Midea n'est pas disponible.
15. Le retrait ou la réinstallation d'appareils inaccessibles ou d'accessoires fixes incorporés (p. ex. boiserie, panneaux décoratifs, revêtement de sol, armoires de cuisine, îlots de cuisine, comptoirs de cuisine, cloisons sèches, etc.) qui entravent l'entretien technique, le retrait ou le remplacement du produit.
16. Le service technique ou les pièces pour des appareils dont les numéros originaux de modèle ou de série ont été enlevés ou altérés, ou sont difficilement reconnaissables.

Dans ces circonstances exclues, le coût des réparations ou du remplacement du produit sera assumé par le client.

DÉNÉGATION DE GARANTIES IMPLICITES

LES GARANTIES IMPLICITES, Y COMPRIS TOUTE GARANTIE IMPLICITE DE QUALITÉ MARCHANDE OU GARANTIE IMPLICITE D'APTITUDE À UN EMPLOI PARTICULIER, SONT LIMITÉES À UNE PÉRIODE D'UN AN OU À LA PÉRIODE LA PLUS COURTE PERMISE PAR LA LOI. Quelques états et provinces ne permettent pas l'imposition d'une limite à la durée des garanties implicites de qualité marchande ou d'aptitude à l'emploi et, par conséquent, il est possible que cette limitation ne vous concerne pas. La présente garantie vous confère certains droits légaux. Vous pouvez également jouir d'autres droits, lesquels varient d'un état à l'autre ou d'une province à l'autre.

DÉNÉGATION DE DÉCLARATIONS NE RELEVANT PAS DE LA GARANTIE

Midea ne fait aucune déclaration concernant la qualité ou la durabilité de cet appareil ménager, ni son besoin de service technique ou de réparation, à part les déclarations formulées dans la présente garantie. Si vous souhaitez une garantie plus longue ou plus complète que la garantie limitée qui accompagne cet appareil ménager, veuillez communiquer avec Midea ou votre détaillant au sujet de l'achat d'une prolongation de garantie.

LIMITATION DES REMÈDES; EXCLUSION DES DOMMAGES ACCESSOIRES ET DES DOMMAGES INDIRECTS

VOTRE REMÈDE UNIQUE ET EXCLUSIF EN VERTU DE LA PRÉSENTE GARANTIE LIMITÉE EST LA RÉPARATION DU PRODUIT PAR MIDEA, COMME PRÉVU AUX PRÉSENTES. MIDEA N'EST PAS RESPONSABLE DES DOMMAGES ACCESSOIRES ET INDIRECTS. Quelques états et provinces ne permettent pas l'exclusion ou la limitation de dommages accessoires ou indirects et, par conséquent, il est possible que ces limitations et ces exclusions ne vous concernent pas. La présente garantie vous confère certains droits légaux. Vous pouvez également jouir d'autres droits, lesquels varient d'un état à l'autre ou d'une province à l'autre.

Midea RENSEIGNEMENTS SUR L'INSCRIPTION

PROTÉGEZ VOTRE PRODUIT :

Nous conserverons le numéro de modèle et la date d'achat de votre nouveau produit Midea dans le dossier pour vous aider à consulter ces renseignements en cas de réclamation d'assurance comme un incendie ou un vol.

Inscrivez-vous en ligne à www.midea.com/ca/support/Product-registration

OU

Veillez remplir et retourner l'adresse à l'adresse suivante :

Midea America Corp. 759 Bloomfield Ave #386, West Caldwell, NJ 07006-6701

----- (détacher ici) -----

Nom	Modèle : Numéro de série :
Adresse : Ville :	Date d'achat : Nom du magasin/dépositaire :
Province : Code postal :	Adresse de courriel :
Numéro de téléphone :	
Avez-vous acheté une garantie supplémentaire :	Comme résidence principale :
Comment avez-vous appris ce produit : <input type="checkbox"/> Publicité <input type="checkbox"/> Démonstration en magasin <input type="checkbox"/> Démonstration personnelle	

Les renseignements recueillis ou soumis à nous sont uniquement offerts aux employés internes de la société aux fins de communiquer avec vous ou de vous envoyer des courriels, selon votre demande d'information et les fournisseurs de services de la société aux fins de prestation de services liés à nos communications avec vous. Toutes les données ne seront pas partagées avec d'autres organisations à des fins commerciales.

Midea America (Canada) Corp.
Markham, ON L3R 8V2
Service à la clientèle : 1-866-646-4332

Fabriqué en Chine

Midea America (Canada) Corp.
Markham, ON L3R 8V2
1-866-646-4332
www.midea.com/ca