

# Comfee'

Before using your washing machine, please read this manual carefully and keep it for future reference.

## Washing Machine OWNER'S MANUAL

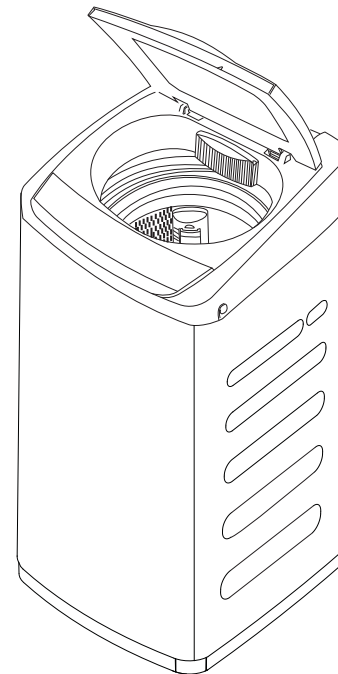

**Free 3 months extension of the original limited warranty period!\*** Simply text a picture of your proof of purchase to:

**1-844-224-1614**

\*The warranty extension is for the three months immediately following the completion of the product's original warranty period. Individuals do not need to register the product in order to get all the rights and remedies of registered owners under the original limited warranty.

**CV10DPWBL0RC0**

### Read This Manual

Inside you will find many helpful hints on how to use and maintain your washing machine properly. Just a little preventative care on your part can save you a great deal of time and money over the life of your washing machine. You'll find many answers to common problems in the chart of troubleshooting tips. If you review the chart of Troubleshooting Tips first, you may not need to call for service.

Midea America (Canada) Corp.  
Markham, ON L3R 8V2  
1-866-646-4332  
[www.midea.com/ca](http://www.midea.com/ca)

# Contents

<b>Contents</b>	
Safety and Precautions .....	2
Basic Precautions .....	3
Installation Warnings and Precautions .....	4
Usage and Maintenance Warnings and Precautions .....	5
Installation Instructions.....	9
Unpacking and Removing Shipping Material.....	9
Key Parts and Components.....	9
Accessories.....	10
Tools Needed in Installation .....	10
Key Dimensions and Specifications .....	10
Choose the Proper Location.....	10
Install Your Washer.....	12
How To Use .....	17
Control Panel .....	17
Washing a Load of Laundry .....	18
Cycle Guide .....	21
Care and Cleaning .....	22
Regular Cleaning and Maintenance.....	22
Troubleshooting .....	23
Before Calling for Service .....	23
Error Codes .....	27
Appendix .....	28
Warranty.....	29
Service.....	30









# Safety and Precautions

This manual contains important information on the installation, use, and care of your appliance. Please read this manual carefully before installation and operation of this machine to prevent injury and property damage.

## WHAT YOU NEED TO KNOW ABOUT SAFETY INSTRUCTIONS

Warnings and Important Safety Instructions in this manual DO NOT cover all possible conditions and situations that may occur. It is your responsibility to use common sense, caution and care when installing, maintaining and operating your washer.

## IMPORTANT SAFETY SYMBOLS AND PRECAUTIONS

	<b>WARNING</b> This indicates that hazards or unsafe practices may cause <b>serious personal injury or death</b> . To reduce the risk of fire, explosion, electric shock, or personal injury when using your washer, these basic safety precautions <b>SHOULD</b> be followed.
	<b>CAUTION</b> This indicates that hazards or unsafe practices may cause <b>minor personal injury or property damage</b> .
	This graphic represents CAUSE ATTENTION, and detailed cautions will be displayed in side the graphic  .
	This graphic represents OPERATION PROHIBITED, and detailed prohibitive items will be displayed in side the graphic  .
	This graphic represents FORBIDDEN EXECUTION, and detailed forbidden execution items will be displayed inside the graphic  .

## State of California Proposition 65 Warnings:

 **WARNING:** This product can expose you to chemicals including: benzene, formaldehyde, and carbon monoxide which are known to the State of California to cause Cancer and Reproductive harm. For more information, go to [www.P65Warnings.ca.gov](http://www.P65Warnings.ca.gov).

# Safety and Precautions

## Basic Precautions



### WARNING

1. Read all instructions before using the appliance.
2. Use this appliance only for its intended purpose as described in this owner's Manual.
3. Before use, the washer must be properly installed as described in this manual.
4. ALWAYS follow the fabric care instructions supplied by the garment manufacturer.
5. Do not wash or dry articles that have been previously cleaned in, washed in, soaked in, or spotted with gasoline, dry-cleaning solvents, other flammable or explosive substances as they give off vapors that could ignite or explode.
6. Do not allow children to play on or in the appliance. Close supervision of children is necessary when the appliance is used near children.
7. Before the appliance is removed from service or discarded, remove the lid of the washing or drying compartment.
8. Do not reach into the appliance if the basket is moving.
9. Do not install or store this appliance where it will be exposed to the weather or freezing temperatures.
10. Do not tamper with the controls.
11. Do not repair or replace any part of the appliance or attempt any servicing unless it is specifically recommended in the user-maintenance instructions or in published user-repair instructions that you understand and have the skills to carry out.
12. Do not add gasoline, dry-cleaning solvents, or other flammable or explosive substances to the wash water. These substances give off vapors that could ignite or explode.
13. Under certain conditions, hydrogen gas may be produced in a hot water system that has not been used for 2 weeks or more.
14. HYDROGEN GAS IS EXPLOSIVE. If the hot water system has not been used for 2 weeks or more, before using a washer or combination washer-dryer, turn on all hot water faucets and let the water flow from each for several minutes. This will release any accumulated hydrogen gas. As the gas is flammable, do not smoke or use an open flame during this time.
15. Keep the area underneath and around your appliances free of combustible materials (lint, paper, rags, etc.), gasoline, chemicals and other flammable vapors and liquids.
16. Do not place items exposed to cooking oil in your washer. Items contaminated with cooking oils may contribute to a chemical reaction that could cause a load to catch fire.
17. This washer is not designed for maritime use or for mobile installations such as in RVs, aircraft, etc.
18. Turn off the water faucets and unplug the washer if the machine is to be left for an extended period of time, such as during vacations.
19. Packaging material can be dangerous for children. There is a risk of suffocation! Keep all package away from children.
20. Always check the inside of the washer for foreign objects before loading laundry. Keep the lid closed when not in use.

# Safety and Precautions

## Installation Warnings and Precautions



### WARNING



### Power Cord and Socket



### Earthing



### Location

1. Plug the power cord into an AC 120V/60Hz wall socket rated at 15amps or higher. Use the socket for this washer only.
2. Do not use an extension cord.
  - Sharing a wall socket with other appliance, using a power strip, or extending the power cord may result in electric shock or fire.
  - Do not use an electric transformer. It may result in electric shock or fire.
  - Ensure that the power voltage, frequency, and current match the product's specifications. Failing to do so may result in electric shock or fire.
3. Have this appliance installed by a qualified technician or service company.
  - Failing to do so may result in electric shock, fire, explosion, problems with the product, or injury.
4. Remove all foreign substances such as dust or water from the power plug terminals and contact points using a dry cloth on a regular basis.
  - Unplug the power plug and clean it with a dry cloth.
  - Failing to do so may result in electric shock or fire.
5. Plug the power plug into the wall socket in the right direction so that the cord runs towards the floor.
  - If you plug the power plug into the socket in the opposite direction, the electric wires within the cable may be damaged and this may result in electric shock or fire.
6. Plug the power plug into the wall socket firmly. Do not use a damaged power plug, or loosen wall socket.
  - This may result in electric shock or fire.
7. Do not pull or excessively bend the power cord.
8. Do not twist or tie the power cord.
9. Do not hook the power cord over a metal object, place a heavy object on the power cord, insert the power cord between objects, or push the power cord into the space behind the appliance.
  - This may result in electric shock or fire.
10. Do not pull the power cord when unplugging the power plug.
  - Unplug the power plug by holding the plug.
  - Failing to do so may result in electric shock or fire.
11. If the power plug or power cord are damaged, contact your nearest service center.
  1. This appliance must be properly grounded.
  2. Do not ground the appliance to a gas pipe, plastic water pipe, or telephone line.
    - Improper grounding may result in electric shock, fire, explosion, or problems with the product.
    - Never plug the power cord into a socket that is not grounded correctly. Make sure the socket you use is grounded in accordance with local and national codes.
1. Do not install this appliance near a heater or inflammable material.
2. Do not install this appliance in a humid, oily, or dusty location, or in a location exposed to direct sunlight or water (rain drops).
3. Do not install this appliance in a location where gas may leak.
  - This may result in electric shock or fire.
4. If the washer is moved to a new location, have it checked and re-installed by a qualified service technician.
  - Failing to follow this warning may result in electric shock or fire.

# Safety and Precautions

## Installation Warnings and Precautions



### CAUTION

1. Do not install on carpet. Install washer on a level and solid floor that can support its weight.
  - Failing to do so may result in abnormal vibrations, noise, or problems with the product.
2. The washer is heavy. Two or more people may be needed to install and move the appliance.
  - Failing to do so may result in bodily or other injuries.
3. Store and install the washer where it will not be exposed to temperatures below freezing or exposed to outdoor weather conditions.
  - Failing to do so may result in serious leak damage.
4. Position the appliance so that the power plug is easily accessible.
  - Failing to do so may result in electric shock or fire due to electric leakage.
5. To reduce the risk of injury to persons, adhere to all industry recommended safety glasses.
  - Failing to follow all of the safety warnings in this manual may result in property damage, or injury to persons.

## Usage and Maintenance Warnings and Precautions



### WARNING

1. If the appliance is flooded, cut the power immediately and contact your nearest service center.
2. If the appliance emits a strange noise, a burning smell, or smoke, unplug the power plug immediately and contact your nearest service center.
  - Failing to do so may result in electric shock or fire.
3. In the event of a gas leak (such as propane gas, LP gas, etc.), ventilate the area immediately. Do not turn any appliance or light on or off.
  - Do not use a ventilating fan.
  - A spark may result in an explosion or fire.
4. Do not wash items contaminated with gasoline, kerosene, benzene, paint thinner, alcohol, dry cleaning detergent or other flammable or explosive substances.
  - This may result in electric shock, fire, or an explosion.
5. Do not force the washer lid open while the washer is operating (high-temperature washing / drying / spinning).
  - Water flowing out of the washer may cause burns or cause the floor to be slippery. This may result in injury.
  - Forcing the lid open can damage the product or cause injury.
6. Make sure to remove the packaging (sponge, styrofoam) attached to the bottom of the washer before using it.
7. Do not insert your hand or a metal object under the washer.
  - This may result in injury.
8. Do not attempt to operate this appliance if it is damaged, malfunctioning, partially disassembled, or has missing or broken parts, including a damaged cord or plug.
  - This may result in electric shock, fire or death.
9. Do not touch the power plug with wet hands.
  - This may result in electric shock.
10. Do not turn the appliance off by unplugging the power plug while the washer is in operation.
  - Plugging the power plug into the wall socket again may cause a spark and result in electric shock or fire.
11. Keep all packaging material well out of the reach of children, as packaging materials can be dangerous to children.
  - If a child places a bag over its head, it may suffocate.

# Safety and Precautions

## Usage and Maintenance Warnings and Precautions



### WARNING

12. Do not let children or infirm persons use this washer unsupervised.
  - Failing to do so may result in electric shock, burns or injury.
13. Do not attempt to repair, disassemble, or modify the appliance yourself.
  - Do not use any fuse (such as cooper, steel wire, etc.) other than the standard fuse.
  - If you need to repair or reinstall the appliance, contact your nearest service center.
  - Failing to do so may result in electric shock, fire, problems with the product, or injury.
14. If any foreign substance such as water enters the appliance in any area other than the tub, unplug the power plug and contact your nearest service center.
  - Failing to do so may result in electric shock or fire.
15. If the water supply hose comes loose from the faucet and floods the appliance, unplug the power plug.
  - Failing to do so may result in electric shock or fire.
16. Do not mix chlorine bleach with ammonia or acids such as vinegar.
  - Incorrect usage can produce poisonous gas, result in serious injury.
17. Do not reach into the washer while parts are moving. Before loading, unloading, or adding items, press the START/PAUSE button and allow the basket to come to complete stop before reaching inside.
  - Failing to do so may result in electric shock, injury or fire.
18. Do not allow children to play on or in the washer. Close supervision of children is necessary when the washer is used near children. As children grow, teach them the proper, safe use of all appliances.
  - Failing to do so may result in serious injury to persons.
19. Keep laundry products out of children's reach. Observe all warnings on product labels and follow to do.
  - Failing to do so may result in serious injury to persons.
20. Disconnect this appliance from the power supply before attempting any user maintenance. Turning the controls to the OFF position does not disconnect this appliance from the power supply.
  - Failing to do so may result in electric shock, injury or fire.
21. Do not clean the appliance by spraying water directly onto it.
22. Do not use benzene, thinner, or alcohol to clean the appliance.
  - This may result in discoloration, deformation, damage, electric shock or fire.

## Usage and Maintenance Warnings and Precautions



### CAUTION

1. Unplug the power plug when the appliance is not being used for long periods of time or during a thunder/lightning storm.
  - Failing to do so may result in electric shock or fire.
2. Keep hands and foreign objects clear of the lid and latch area when closing the lid.
  - Failing to do so may result in personal injury.
3. If the washer is contaminated by a foreign substance such as detergent, dirt, food waste, etc., unplug the power plug and clean the washer with a damp, soft cloth.
  - Failing to do so may result in discoloration, deformation, damage or rust.
4. The clear portion of the lid can be broken by a strong impact. Take care when using the washer.
  - If the clear portion is cracked or broken, it may result in injury.
5. After a water supply failure or when reconnecting the water supply hose, open the faucet slowly.

# Safety and Precautions

## Usage and Maintenance Warnings and Precautions



### CAUTION

6. Open the faucet slowly after a long period of non-use.
  - The air pressure in the water supply hose or the water pipe may result in damage to a part or in water leakage.
7. If a drain error occurs during an operation, check if there is a draining problem.
  - If the washer is used when it is flooded because of a draining problem, it may result in electric shock or fire due to electric leakage.
8. Do not insert your hand or a metal object under the washer.
  - This may result in injury.
9. Insert the laundry into the washer completely so that laundry does not get caught in the lid.
  - If laundry gets caught in the lid, it may result in damage to the laundry or the washer, or result in water leakage.
10. Ensure that the faucet is turned off when the washer is not being used.
  - Ensure that the water supply hose connectors are properly tightened.
  - Failing to do so may result in property damage or injury.
11. Open the faucet and check if the water supply hose connector is firmly tightened and that there is no water leaking before using the product.
  - If the water supply hose connectors are loose, it may result in water leakage.
12. Do not stand on top of the appliance or place objects (such as laundry, lighted candles, lighted cigarettes, dishes, chemicals, metal objects, etc.) on the appliance.
  - This may result in electric shock, fire, problems with the product, or injury.
13. Do not operate the appliance with wet hands.
  - This may result in electric shock.
14. Do not spray volatile material such as insecticide onto the surface of the appliance.
  - As well as being harmful to humans, it may also result in electric shock, fire, or problems with the product.
15. Do not place an object that generates an electromagnetic field near the washer.
  - This may result in injury due to a malfunction.
16. Since the water drained during a high temperature wash or drying cycle is hot, do not touch the water.
  - This may result in burns or injury.
17. Do not wash, spin, or dry water-proof seats, mats, or clothing.
  - Do not wash thick, hard mats even if the washer mark is on the care label.  
This may result in injury or damage to the washer, walls, floor, or clothing due to abnormal vibrations.
18. Do not operate the washer when detergent dispenser is removed.
  - This may result in electric shock or injury due to water leakage.
19. Do not insert your hand into the detergent dispenser after opening it.
  - This may result in injury as your hand may be caught.
20. Do not place any non-laundry objects, such as shoes, food waste, or animals into the washer.
  - This can cause abnormal vibrations that can damage the washer, and, in the case of pets, cause severe injury or death.
21. Do not press the buttons using sharp objects such as pins, knives, fingernails, etc.
  - This may result in electric shock or injury.

# Safety and Precautions

## Usage and Maintenance Warnings and Precautions



### CAUTION

22. Do not wash laundry contaminated by oils, creams, or lotions usually found in skincare shops or massage clinics.
  - This may result in the rubber seal becoming deformed and water leakage.
23. Ensure that the water inlet pipe is connected and the tap is opened before washing clothes.
24. Do not leave metal objects (safety pins, hair pins, etc.) or bleach in the tub for long periods of time.
  - This may cause the tub to rust.
  - If rust appears on the surface of the tub, apply a neutral cleansing agent to the surface and use a sponge to clean it. Never use a metal brush.
25. Do not use hot water from water cooling/heating devices.
  - This may result in problems with the washer.
26. Do not use natural hand-washing soap in the washer.
  - If it hardens and accumulates inside the washer, it may cause problems with the product, discoloration, rust, or bad odors.
27. Do not wash large laundry items such as bedding in the washing net.
  - Failing to do so may result in injury due to abnormal vibrations.
  - Place smaller items, such as lace socks and lingerie in the washing net.
28. Do not use hardened detergent.
  - If it accumulates inside the washer, it may result in water leakage.
29. Do not wash throw rugs or doormats.
  - If you wash throw rugs or doormats, the sand will accumulate inside the washer. It may result in error such as no draining.

# Installation Instructions

## Unpacking and Removing Shipping Material

Remove the packing box and lift the washer up and away from the foam base cushion. Open the lid of washer to take out all accessories including protection foam.

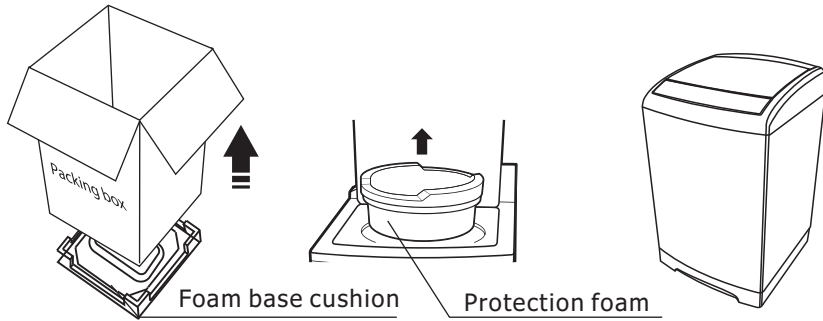

Packaging materials can be dangerous to children; Keep all packaging material (plastic bags, polystyrene, etc.) well out of children's reach. Do not operate this appliance on the foam base cushion. Failing to do so will result in serious vibration.

## Key Parts and Components

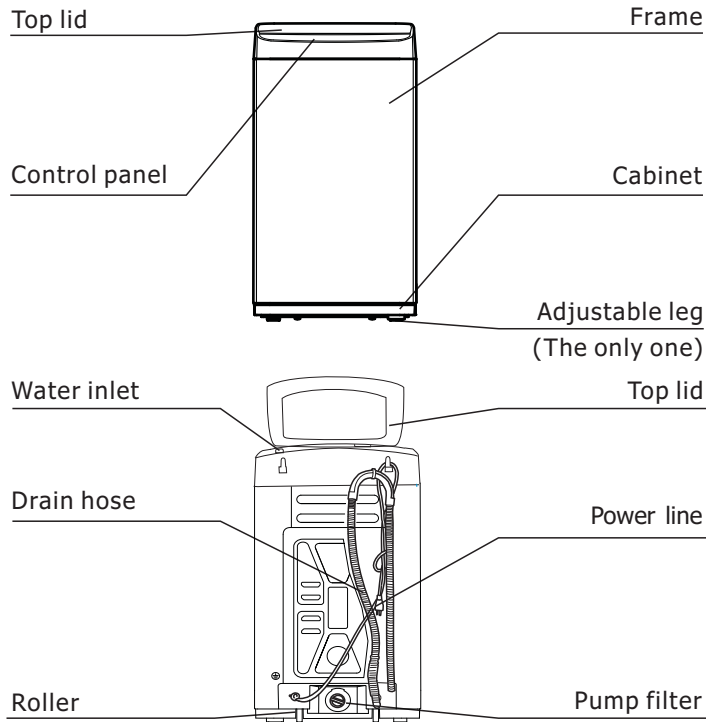

# Installation Instructions

## Accessories

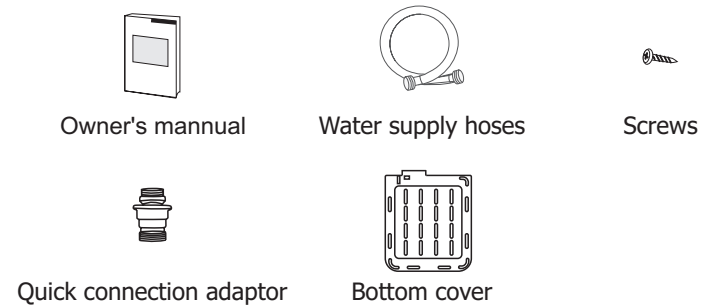

## Tools Needed in Installation

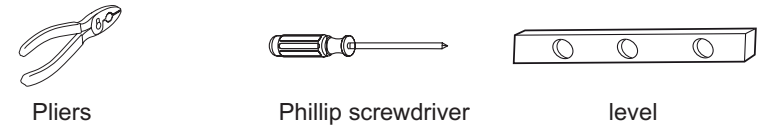

## Key Dimensions and Specifications

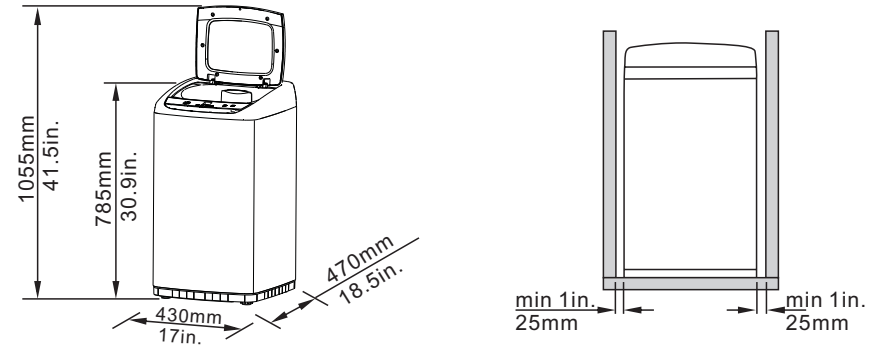

## Choose the Proper Location

### ● Flooring

For best performance, you must install your washer on a solidly constructed floor. Wood floors may need to be reinforced to minimize vibration and/or unbalanced load situations.

- Carpeting and soft tile surfaces are contributing factors to vibration which can cause your washer to move slightly during the spin cycle.



Do not install your washer in areas where water may freeze, since your washer will always retain some water in its water valve, pump, and hose areas. Frozen water can damage the belts, the pump, hoses, and other components. Never install on a platform or weakly supported structure.



# Installation Instructions

## Choose the Proper Location

### ● Electric

Use 120Volt 60Hz 15 Amps fuse or circuit breaker.  
Individual branch circuit serving only for your washer is recommended.



Never use an extension cord.

### ● Grounding

#### **Electrical grounding is required for this washer.**

This appliance must be grounded. In the event of malfunction or breakdown, grounding will reduce the risk of electric shock by providing a path of least resistance for electric current.

This appliance is equipped with a power cord having a three-prong grounding plug for use in a properly installed and grounded outlet.

The plug must be plugged into an appropriate outlet that is properly installed and grounded in accordance with all local codes and ordinances.



An improperly connected equipment-grounding conductor can increase the risk of electrical shock. Check with a qualified electrician or serviceman if you are not sure whether the appliance is properly grounded. Do not modify the plug provided with the appliance. If it does not fit the outlet, have a proper outlet installed by a qualified electrician. To prevent unnecessary risk of fire, electrical shock or personal injury, all wiring and grounding must be done in accordance with the National Electrical Code ANSI/FNPA, No.70 Latest Revision and local codes and ordinances. It is the personal responsibility of the appliance owner to provide adequate electrical service for this appliance.



Never connect the ground wire to plastic plumbing lines, gas lines, or hot water pipes.

### ● Water

To correctly fill your washer in the proper amount of time, water pressure of 14 to 70psi (100 to 500 kPa) is required.

Water pressure less than 14psi may cause water valve failure, or may not allow the water valve to shut off completely, or may extend the fill time beyond what your washer controls allow, causing your washer to turn off and alarm error.

A time limit is built into the controls to prevent flooding in your home if a hose becomes loose.

The water faucet must be within 4 feet / 122cm of the back of your washer to match the inlet hoses provided with your washer.

To avoid the possibility of water damage:

- Have water faucets easily accessible
- Turn off faucets when the washer is not in use.
- Periodically check that there is no leakage from the water inlet hose fittings.

# Installation Instructions

## Choose the Proper Location

### ● Drain facility

The recommended height of the standpipe is 35in. or 90cm.

The drain hose must be routed through the drain hose clip to the standpipe.

The standpipe must be large enough to accept the outside diameter of the drain hose.

## Install Your Washer



Before installing, make sure there are rubber gaskets inside the fittings at both ends of the water supply hoses.

If there are no water inlet hoses packed with the washer or if the hoses are damaged, Call Comfee Service Center at 1-866-646-4332. Installing the water supply hoses without rubber gaskets can cause water leakage. When you initially install the washer, be sure to use new hoses. Failing to do so may result in a water leakage or overflow and may damage your property. If a hose is too short, replace the hose with a longer, high pressure hose.

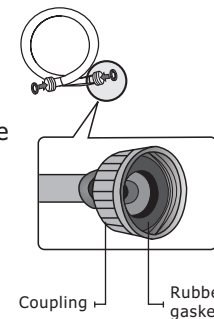

### ● Step 1: Move your washer to selected position

Tilt the unit back onto its rear rollers and push it forward as shown in the figure below. Move the unit to a location as described in the previous Choose the Proper Location section.

Front of the washer

Back of the washer

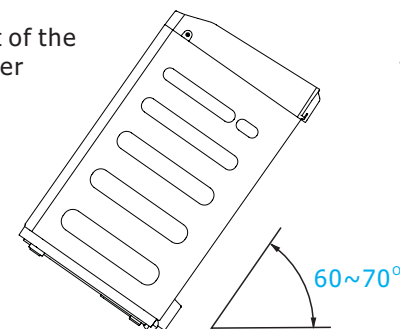

Make sure the location has a hard, level surface without carpeting. There should be no direct sunlight.

Do not expose the unit to freezing temperatures (under 32° F or 0° C).

# Installation Instructions

## Install Your Washer

### ● Step 2: Install the Bottom Cover

Slide the bottom cover into the slots on bottom surface of the unit as in the following figure, and fix it with screw attached with the unit.

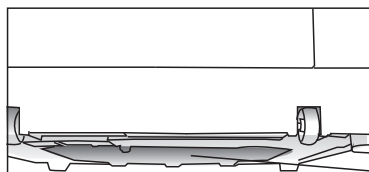

Bottom Cover

### ● Step 3: Connect the water hose

1. The Quick Connection Adaptor is primarily for quick connection to a single faucet, such as a typical kitchen sink, in cases where the washer is stored in a different place than where it is used. Skip this step if you are connecting the washer to a sink with separate hot and cold faucets.

The adaptor consists of two parts that quickly connect or disconnect. One part, the faucet fitting, is for connection to the faucet and the other part, the hose fitting, connects to the cold water hose of the washer.

- Pull back on the white ring to free the faucet fitting from the adaptor for installation into the faucet.
- Screw the end of the cold water hose onto the base of the hose fitting.
- If the faucet has internal screw threads, unscrew the aerator if present from the tip of the faucet. Then screw the faucet fitting into the faucet. Make sure that the black rubber gasket is on the top of the adaptor before screwing it in.
- If the faucet has external screw threads, remove the gasket from the top of the faucet fitting, and screw the fitting over the external threads.
- Pull back on the white ring to connect the two parts of the adaptor back together.

#### NOTE:

When connected to a single faucet, be sure to only run cold water washers.

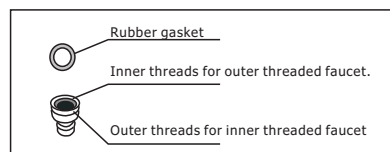
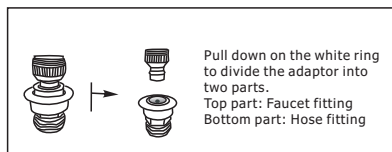

2. Connect the ends of the water supply hoses to the COLD faucets. For convenience, use the Quick Connection Adaptor for connection to the cold water faucet. See instructions for Quick Connection Adaptor use in Step 1 above.



# Installation Instructions

## Install Your Washer

3. Tighten the fittings by hand until they are snug, and then tighten them an additional two-thirds of a turn with a wrench.



When you fasten the fittings, do not fasten them too tightly or apply tape or sealant to the faucets or water supply intakes. This can damage the fittings. After you have connected the water supply hoses to the faucets, ensure that they are connected securely by pulling the water supply hoses downwards.

4. Place the unconnected ends of the hoses into a bucket and open the faucets connected to the two water supply hoses for 10 or 15 seconds to remove any foreign substances from the hoses. Close the faucets before continuing.



5. Connect the ends of the water supply hoses to the water supply intake connections at the top of the washer.



The water hose connected to the COLD faucet must be connected to the cold water supply intake.

6. Tighten the fittings by hand until they are snug, and then tighten them an additional two-thirds of a turn with a wrench.



Confirm that the water supply hoses are not twisted or bent. If the hoses are twisted or bent, the hoses can leak and cause electric shock due to the water leakage. To ensure the correct water usage, connect the COLD water faucets.

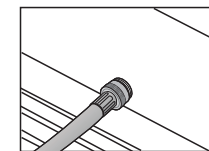

7. Turn on the COLD water supplies and check all the water supply intake connections and the faucets for water leaks.



# Installation Instructions

## Install Your Washer

### ● Step 4: Connect the drain hose

Position the other end of the drain hose. It can be positioned in three ways.

- A. Over the edge of a wash basin. Secure the guide to the side of the basin wall with a hook or to the tap with a piece of string to prevent the drain hose from moving.
- B. In a standpipe. The standpipe must be no shorter than 32 in. (81cm) and no longer than 39 in. (100cm).
- C. In a laundry tub. The laundry tub must be no shorter than 32 in. (81cm) and no higher than 39 in. (100cm).

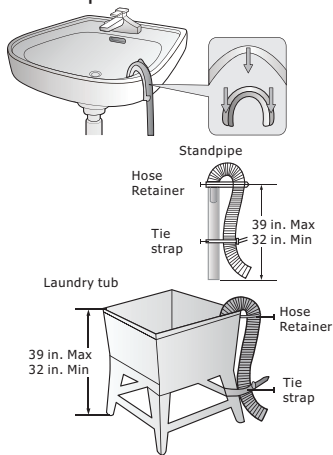

Make sure that the connection between the drain hose and the wash basin, standpipe or laundry tub is not airtight.

### ● Step 5: Leveling your washer

See if the washer is level by checking the position of the tub or using a leveling gauge.

1. Slide the washer into position.
2. Open the lid of the washer, and pour the water into the tub to just below the pulsator level.
3. If the washer is level, the pulsator is positioned at the center of the washer as shown in the figure above right. If not, level your washer by turning the front leveling feet clockwise or counterclockwise as necessary.

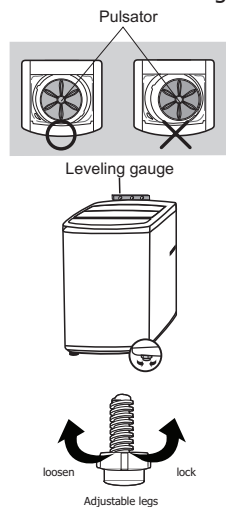

There is **ONLY ONE** adjustable leg as right figure on this washer.

# Installation Instructions

## Install Your Washer

### ● Step 6: Powering your washer

Plug the power cord into a 3-prong, well grounded **120Volt 60Hz** approved electrical outlet protected by a 15-amp fuse or comparable circuit breaker.

Your washer is grounded through the third prong of the power cord when plugged into a 3-prong grounded electrical outlet.

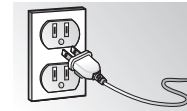

### ● Step 7: Running a test cycle

Run a test cycle as follows to check if your washer is properly installed.

1. Load about **3.5** pounds of laundry into the tub.
2. Press the **Power** button to turn on your washer.
3. **Select the Rinse+Spin cycle as instruction on page 19.**
4. Press the **Start/Pause** button to start the test cycle.
5. The washer should not rock or vibrate excessively when water is supplied or when washing or spinning, and should drain well during the spin cycle.



If water leaks while water is being supplied or drained, check the water connections.

If the washer rocks and vibrates excessively, level your washer again.

### ● Step 8: Storing your washer

If you want to store your washer at another location, unplug it, drain any remaining water from the drain pipe and hook the pipe onto the back of the washer. Disconnect the water inlet hoses from the faucets and move washer to new location.

# How To Use

## Control Panel

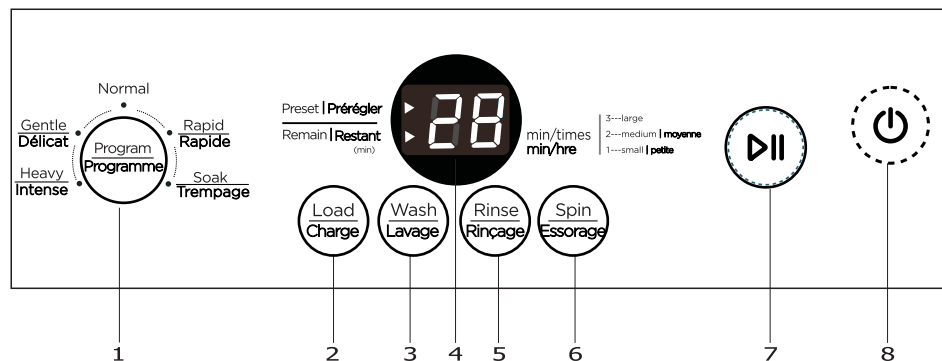

### 1 - Program

Press this button to select your desired washing program.

Heavy (light)	Rapid (light)
Gentle (light)	Soak (light)
Normal (light)	

### 2 - Load Size

Press this button to set your washing load size. Your setting will decide the water level throughout all steps in the cycle.

### 3 - Wash

Press the button to select the washing time

### 4 - Digital display

The digital display will show and count down the estimated minutes for the wash cycle selected.

### 5 - Rinse

Press the button to select the times of rinse

### 6 - Spin

Press the button to select the time of spin

### 7 - START/PAUSE

Press the **START/PAUSE** button once to the start the wash cycle.

Press the button during operation to pause the cycle. Press again to continue the cycle.

# How To Use

## 8 - ON/OFF

Press the **ON/OFF** button once to turn ON the power of the washer. Press again to turn OFF the unit.

## Washing a load of laundry

### • Step 1: Power on your washer

 Press the **ON/OFF** button to power your wash on.

### • Step 2: Load your washer



Before loading your laundry, be sure to take out coins, keys and other hard objects, and close all zippers to prevent the clothes from damage.



Sort laundry by fabric type, soil level, color and load size as needed. Refer to the Fabric Care Chart in the APPENDIX. You can fill the tub with dry, unfolded clothes, but **DO NOT OVERLOAD** the tub. Load the tub no more than 3/4 full.



To ensure good cleaning results do not overload the tub, especially when washing heavily soiled loads. Never load the tub more than 3/4 full.



Overloading may reduce washing efficiency, cause excess wear, and possibly cause creasing or wrinkling of items in the load.

**Note:** To add a forgotten item:

1. Press the **START/PAUSE** button to pause the washer.
2. Wait for the tub to stop turning, then open the door.
3. Add the item, close the door, and then press the **START/PAUSE** button. The cycle will resume.

# How To Use

## Washing a load of laundry

### • Step 3: Add detergent

This washer is designed for high efficiency (HE) detergent only. Add the recommended amount of detergent directly into the basket before starting your washer. The normal amount of detergent to use is 1/4 to 1/2 of the maximum amount recommended by the detergent manufacturer. Always reduce the amount of detergent if the load is small or lightly soiled, or if your water is very soft. Never use more than the maximum amount recommended by the detergent manufacturer.

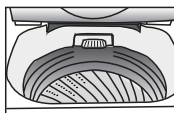

Never pour any liquid bleach directly onto the load. It can cause fabric damage, such as weakening of cloth fibers or color loss.

### • Step 4: Select your desired cycle and options

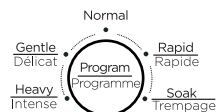

First, select your desired washing program.

- Heavy (light)      Rapid (light)
- Gentle (light)    Soak (light)
- Normal (light)



Second, select the water level based on a High, Medium or Low load size. Press the Load Size button to change the water level setting.

- 3--large
- 2--medium
- 1--small



Third, user can freely select any combination among WASH, RINSE and SPIN modes according to the dirty degree of clothes.

Detail operation methods are following:  
Continuously pressing the washing button to select washing time. (1~20 minutes, or no wash process)



Continuously pressing the rinse button to select rinse times. (1~3 times, or no rinse process)



Continuously pressing the spin button to select the spin time. (3~9 minutes or no spin process)

# How To Use

## Washing a load of laundry

### • Step 5: Start the cycle



Press the **START/PAUSE** button to start the washing cycle. When the washing cycle begins, the Estimated Time in minutes for the cycle to complete will show and count down in the digital display.



When the washer is running, you should pause the program and wait for the basket stopped completely before you open the door.

## How To Use

### Cycle Guide

Program	Load Size		soak time (about)	Wash Time (about)	Rinse Times	Final Spin Time	Total Time
	Default	Scope					
Normal	Large	Sm	—	12 min	1	5min	30min
		Med	—	12 min	1	5min	30min
		Lg	—	12 min	1	55min	81min
Heavy	Large	Sm, Med, Lg	20 min	12 min	2	9min	63min
Gentle	Medium	Sm, Med, Lg	—	7 min	2	5min	34min
Rapid	Small	Sm, Med, Lg	—	2 min	1	4min	15min
Soak	Medium	Sm, Med, Lg	30 min	15 min	2	7min	74min

#### Energy efficiency test program :

"Normal" program is the most suitable program to wash normally soiled cotton or linen clothes and is the most efficient program in terms of combined energy and water consumption for washing that type of laundry.

## Care And Cleaning

### Regular Cleaning and Maintenance

#### ● Cleaning the exterior

Turn off the water faucets after finishing the day's washing. This will shut off the water supply to your washer and prevent the unlikely possibility of damage from escaping water. Leave the lid open to allow the inside of your washer to dry out. Use a soft cloth to wipe up all detergent, bleach or other pills as they occur. Clean the following as recommended:  
Control Panel - Clean with a soft, damp cloth. Do not use abrasive powders or cleaning pads. Do not spray cleaners directly onto the panel.

#### ● Cleaning the interior

Clean the interior of your washer periodically to remove any dirt, soil, odor, mold, mildew, or bacterial residue that may remain in your washer as a result of washing clothes.

Failure to follow these instructions may result in unpleasant conditions, including odors and/or permanent stains on your washer or laundry. Hard water deposits may be removed, if needed. Use cleaners labeled "Washer safe".

#### ● Tub clean

Run an Rapid cycle with some bleach every month to clean the tub. This will also help to remove mold which may occur inside the washer.

#### ● Lint filter clean

There is a built-in lint filter in your washer. It can help to collect lint during washing cycle.

It is suggested to clean the lint filter every 10 cycles.

Take it out and clean the filter with water. Then place it back into the washer.

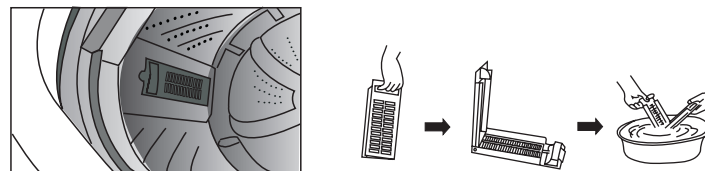

## Troubleshooting

### Before calling for service

Your washing machine is equipped with an automatic error-monitoring system to detect and diagnose problems at an early stage. If your washer does not function properly or does not function at all, check the following before you call for service:

Problem	Possible Cause	Solutions
Thumping sound	Heavy wash loads may produce a thumping sound. Washer load may be out of balance.	This is normal. If sound continues, washer is probably out of balance. Stop and redistribute wash load. Pause the cycle and redistribute the load.
Vibrating noise	Packaging materials were not removed. Wash load may be unevenly distributed in the tub. Not all leveling feet are resting firmly and evenly on the floor. Floor not rigid enough.	See the UNPACKING AND REMOVING SHIPPING MATERIAL section in the installation instructions. Pause the cycle and redistribute the load. See Leveling the Washer in the Installation Instructions. Make sure that the floor is solid and does not flex. See Flooring in the Installation Requirements.
Excessive sudsing	Too much detergent or incorrect detergent.	HE detergents are formulated specifically for High-Efficiency washers and contain suds reducing agents. Only use detergent with the High-Efficiency (HE) logo.
Water leaking	Inlet hose connection is loose at faucet or washer. House drain pipes are clogged. Drain hose has come out of drain or is not inserted far enough. A large item such as a pillow or blanket is above the top of the tub.	Check hoses for leaks, cracks and splits. Check and tighten hose connections. The washer pumps out water very rapidly. Check for water backing up out of the drain pipe during drain. If water is seen coming out of the drain, check for proper drain hose installation and check for restrictions in the drain. Contact a plumber to repair drain pipe. Tie drain hose to inlet hose or standpipe to prevent it from coming out during drain. For smaller drain pipes, insert the drain hose into the pipe as far as the drain hose flange. For larger drain pipes, insert the drain hose into the pipe 1–2 in. past the flange. Stop the washer and check the load. Make sure the load does not crest above the top edge of the tub.

## Troubleshooting

### Before calling for service

Problem	Possible Cause	Solutions
Rattling and clanking noise	Foreign objects, such as keys, coins, or safety pins, may be in tub or pump.	Stop washer, check tub and drain filter for foreign objects. If noise continues after washer is restarted, call for service.
Wrinkling	Washer not unloaded promptly. Washer overloaded. Hot and cold water inlet hoses are reversed.	Always remove items from the washer as soon as the cycle is complete. The washer can be fully loaded, but the tub should not be tightly packed with items. The lid of the washer should close easily. Hot water rinse can set wrinkles in garments. Check the inlet hose connections.
Staining	Washer was not unloaded promptly. Clothes were not properly sorted.	Always remove items from the washer as soon as possible after the cycle is complete. Always wash dark colors separately from light colors and whites to prevent discoloration. Never wash heavily soiled items washed with lightly soiled items.
Wash cycle time is longer than usual	The washer automatically adjusts the wash time for the amount of laundry, water pressure and other operating conditions.	This is normal. The washer adjusts cycle time automatically to provide optimal results for the selected cycle. The time remaining shown in the display is only an estimate. Actual time may vary.
Musty or mildewy odor in washer	Incorrect or too much detergent has been used .Inside of tub was not cleaned properly.	Use only High-Efficiency (HE) detergent in accordance with the manufacturer's instructions. Run an Express cycle with bleach once a month to clean tub and remove any mold from inside washer.

## Troubleshooting

### Before calling for service

Problem	Possible Cause	Solutions
<p>Washer will not turn ON</p> <p>NOTE: If the washer stopped during a cycle due to a loss of power, the washer will resume the cycle where it stopped when the power is restored.</p>	<p>Power cord is not properly plugged in.</p> <p>House fuse is blown, circuit breaker has tripped, or power outage has occurred.</p> <p>House fuse is blown, circuit breaker has tripped, due to multiple appliances on one outlet.</p>	<p>Make sure that the plug is plugged securely into a grounded, 3-prong, 120-VAC, 60-Hz outlet.</p> <p>Reset circuit breaker or replace fuse. Do not increase fuse capacity. If the problem is a circuit overload, have it corrected by a qualified electrician.</p> <p>Reset circuit breaker or replace fuse. If more than one appliance is connected to the outlet, call an electrician to have an additional circuit installed.</p>
Water leaks	Over sudsing of detergent.	<p>Over sudsing may create leaks, and may be caused by the type and amount of detergent used.</p> <p>High-Efficiency detergent is the only detergent recommended. Make sure that detergent and any additives are put into the correct dispenser compartments.</p> <p>The normal amount of detergent to use is 1/4 to 1/2 of the maximum amount recommended by the detergent manufacturer. Always reduce the amount of detergent if the load is small or lightly soiled, or if your water is very soft.</p> <p>Never use more than the maximum amount recommended by the detergent manufacturer.</p>
Poor stain removal	Previously set stains.	Articles that have previously been washed may have stains that have been set. These stains may be difficult to remove and may require hand washing or pre-treating to aid in stain removal.

## Troubleshooting

### Before calling for service

Problem	Possible Cause	Solutions
Washer will not drain water	Kinked drain hose. Drain located higher than 48 in. above the floor.	Ensure that the drain hose is not kinked. Make sure that the drain hose is no higher than 4 ft. above the bottom of the washer and is no more than 5 ft. away from the washer.
Washer will not operate	<p>Water supply is turned off.</p> <p>Control panel has powered off due to inactivity.</p> <p>Washer is unplugged.</p> <p>Controls are not set properly.</p> <p>Lid is open.</p> <p>Circuit breaker/fuse is tripped/blown.</p> <p>Control needs to be reset.</p> <p>START/PAUSE was not pressed after a cycle was set.</p> <p>Extremely low water pressure.</p> <p>Washer is too cold.</p> <p>Washer is running under Delay start program.</p>	<p>This is normal. Press the POWER button to turn the washer on.</p> <p>Make sure cord is plugged securely into a working outlet.</p> <p>Turn both hot and cold faucets fully on. Make sure the cycle was set correctly, close the lid and press the START/PAUSE button.</p> <p>The washer will not operate if the lid is open. Close the lid and make sure that nothing is caught under the lid preventing it from closing completely.</p> <p>Check house circuit breakers/fuses. Replace fuses or reset breaker. The washer should be on a dedicated branch circuit. The washer will resume the cycle where it stopped once power is restored.</p> <p>Press the POWER button, then re-select the desired cycle and press the START/PAUSE button.</p> <p>Press the POWER button then re-select the desired cycle and press the START/PAUSE button. The washer will shut off if the START/PAUSE button is not pressed within ten minutes.</p> <p>Check another faucet in the house to make sure that household water pressure is adequate.</p> <p>If the washer has been exposed to temperatures below freezing for an extended period of time, allow it to warm up before pressing the POWER button. Otherwise, the display will not come on.</p> <p>It's normal if the unit doesn't operate under Delay start function. It will start automatically after the delay time is out.</p>



# Troubleshooting

## Before calling for service

Problem	Possible Cause	Solutions
Washer not filling properly	Filter clogged. Inlet hoses may be kinked Insufficient water supply. The washer lid is open. Hot and cold inlet hoses are reversed. Water level is too low. Water inlet valve damaged.	Disassemble the water inlet hose and clean the inlet point. Check that inlet hoses are not kinked or clogged. Make sure that both hot and cold water faucets are turned on all the way. The washer will not operate if the lid is open. Close the lid and make sure that nothing is caught under the lid preventing it from closing completely. Check inlet hose connections. Make sure the hot water supply is connected to the hot inlet valve, and the cold water supply is connected to the cold inlet valve. This is a high efficiency washer. The water will not normally cover the clothes. The fill level is optimized for the wash motion to achieve the best wash performance. Call to the service center for service.
Water leaks every load	Hoses not installed correctly.	Check all fill and drain hose connections to ensure that they are tight and secure.

## Error Codes

Error Code	Possible Cause	Solutions
E1	It takes over 16 minutes to fill water but cannot achieve its preset water level.	Check for <b>Washer not filling properly</b> and Water leakage.
E2	The top lid is open.	Close the lid.
E3	The washer runs out of balance for three times.	Redistribute the load.
E4	It takes over 10 minutes to drain water but can not drain the washer empty.	Check for <b>Washer will not drain water.</b>
E5	Water leveling sensor failed.	Call to service center for help.

\* Press the **START/PAUSE** button to release E1/E2/E3/E4 error warning.

# APPENDIX

## Fabric Care Chart

The following symbols provide garment care direction. The Clothing care labels include symbols for washing, bleaching, drying and ironing, or dry cleaning when necessary. The use of symbols ensures consistency among garment manufacturers of domestic and imported items. Follow care label directions to maximize garment life and reduce laundering problems.

Wash Cycle	Special Instructions	Warning Symbols for laundering
Normal	Line Dry/Hang to Dry	Do Not Wash
Permanent Press / Wrinkle Resistant / Wrinkle Control	Drip Dry	Do Not Wring
Gentle/Delicates	Dry Flat	Do Not Bleach
Hand Wash	Heat Setting	Do Not Tumble Dry
Water Temperature**	High	No Steam (added to iron)
Hot	Medium	Do Not Iron
Warm	Low	Dryclean
Cold	Any Heat	Dry Clean
Bleach	No Heat/Air	Do Not Dry Clean
Any Bleach (when needed)	Iron-Dry or Steam Temperatures	Line Dry/ Hang to Dry
Only Non-Chlorine (color-safe) Bleach (when needed)	High	Drip Dry
Tumble Dry Cycle	Medium	Dry Flat
Normal	Low	For machine-washable wool. Loads should be under 8 pounds.
Permanent Press / Wrinkle Resistant / Wrinkle Control		
Gentle/ Delicates		

\*\* The number of dots represent appropriate wash water temperatures for various items. The temperature range for Hot is 105°-125°F/41°-52°C, for Warm 85°-105°F/29°-41°C and for Cold 60°-85°F/16°-29°C. (Wash water temperature must be a minimum of 60°F/16°C for detergent activation and effective cleaning.) The clothes washer can not ensure these temperatures because the actual temperature of the water entering your washer depends on water heater settings and regional water supply temperatures. For example, cold water entering the home in the northern states during winter may be 40°F/4°C which is too cold for effective cleaning. In this situation, you will need to adjust the water temperature by selecting a warm setting, adding some hot water to the MAX FILL line, or using your Washer's heating option, if available.

# MIDEA LAUNDRY WASHER LIMITED WARRANTY

## ATTACH YOUR RECEIPT HERE. PROOF OF PURCHASE IS REQUIRED TO OBTAIN WARRANTY SERVICE.

Please have the following information available when you call the Customer Service Centre:

- Name, address and telephone number
- Model number and serial number
- A clear, detailed description of the problem
- Proof of purchase including dealer or retailer name and address, and date of purchase

### IF YOU NEED SERVICE:

1. Before contacting us to arrange service, please determine whether your product requires repair. Some questions can be addressed without service. Please take a few minutes to review the Troubleshooting section of the User Manual, or email [customerserviceusa@midea.com](mailto:customerserviceusa@midea.com)
2. All warranty service is provided exclusively by our authorized Midea Service Providers, in the U.S. and Canada.

#### Midea Customer Service

**In the U.S.A. or Canada, call 1-866-646-4332 or email [customerserviceusa@midea.com](mailto:customerserviceusa@midea.com).**

If outside the 50 States of the United States or Canada, contact your authorized Midea dealer to determine whether another warranty applies.

### LIMITED WARRANTY

#### WHAT IS COVERED

#### FIRST YEAR LIMITED WARRANTY (PARTS AND LABOUR)

For one year from the date of purchase, if this major appliance is installed, operated and maintained according to instructions attached to or furnished with the product, Midea America (Canada) Corp. (hereafter "Midea") will pay for factory specified replacement parts and repair labour to correct defects in materials or workmanship that existed when this major appliance was purchased, or at its sole discretion replace the product. In the event of product replacement, your appliance will be warranted for the remaining term of the original unit's warranty period.

#### LIFETIME LIMITED WARRANTY (STAINLESS STEEL TUB)

For the lifetime of the product from the date of original purchase, when this major appliance is installed, operated and maintained according to instructions attached to or furnished with the product, Midea will pay for factory specified parts and repair labour for the following components to correct non-cosmetic defects in materials or workmanship that existed when this major appliance was purchased:

- Stainless steel tub

YOUR SOLE AND EXCLUSIVE REMEDY UNDER THIS LIMITED WARRANTY SHALL BE PRODUCT REPAIR OR REPLACEMENT AS PROVIDED HEREIN. Service must be provided by a Midea designated service company. This limited warranty is valid only in the 50 States of the United States or Canada and applies only when the major appliance is used in the country in which it was purchased. This limited warranty is effective from the date of original consumer purchase. Proof of original purchase date is required to obtain service under this limited warranty.

### LIMITED WARRANTY

#### WHAT IS NOT COVERED

1. Commercial, non-residential or multiple-family use, or use inconsistent with published user, operator or installation instructions.
2. In-home Instruction on how to use your product.
3. Service to correct improper product maintenance or installation, installation not in accordance with electrical or plumbing codes or correction of household electrical or plumbing (i.e. house wiring, fuses, plumbing or water inlet hoses).
4. Consumable parts (i.e. light bulbs, batteries, air or water filters, etc.).
5. Defects or damage caused by the use of non-genuine Midea parts or accessories.
6. Damage from accident, misuse, abuse, fire, floods, electrical issues, acts of God or use with products not approved by Midea.
7. Repairs to parts or systems to correct product damage or defects caused by unauthorized service, alteration or modification of the appliance.
8. Cosmetic damage including scratches, dents, chips, and other damage to appliance finishes unless such damage results from defects in materials and workmanship and is reported to Midea within 30 days.
9. Routine maintenance of the product.
10. Products that were purchased "as is" or as refurbished products.
11. Products that have been transferred from its original owner.
12. Discoloration, rust or oxidation of surfaces resulting from caustic or corrosive environments including but not limited to high salt concentrations, high moisture or humidity or exposure to chemicals.
13. Pick-up or delivery. This product is intended for in-home repair.
14. Travel or transportation expenses for service in remote locations where an authorized Midea servicer is not available.
15. Removal or reinstallation of inaccessible appliances or built-in fixtures (i.e. trim, decorative panels, flooring, cabinetry, islands, countertops, drywall, etc.) that interfere with servicing, removal or replacement of the product.
16. Service or parts for appliances with original model/serial numbers removed, altered or not easily identified.

**The cost of repair or replacement under these excluded circumstances shall be borne by the customer.**

#### DISCLAIMER OF IMPLIED WARRANTIES

IMPLIED WARRANTIES, INCLUDING ANY IMPLIED WARRANTY OF MERCHANTABILITY OR IMPLIED WARRANTY OF FITNESS FOR A PARTICULAR PURPOSE, ARE LIMITED TO ONE YEAR OR THE SHORTEST PERIOD ALLOWED BY LAW. Some states and provinces do not allow limitations on the duration of implied warranties of merchantability or fitness, so this limitation may not apply to you. This warranty gives you specific legal rights, and you also may have other rights that vary from state to state or province to province.

#### DISCLAIMER OF REPRESENTATIONS OUTSIDE OF WARRANTY

Midea makes no representations about the quality, durability, or need for service or repair of this major appliance other than the representations contained in this warranty. If you want a longer or more comprehensive warranty than the limited warranty that comes with this major appliance, you should ask Midea or your retailer about buying an extended warranty.

#### LIMITATION OF REMEDIES; EXCLUSION OF INCIDENTAL AND CONSEQUENTIAL DAMAGES

YOUR SOLE AND EXCLUSIVE REMEDY UNDER THIS LIMITED WARRANTY SHALL BE PRODUCT REPAIR AS PROVIDED HEREIN. MIDEA SHALL NOT BE LIABLE FOR INCIDENTAL OR CONSEQUENTIAL DAMAGES. Some states and provinces do not allow the exclusion or limitation of incidental or consequential damages, so these limitations and exclusions may not apply to you. This warranty gives you specific legal rights, and you also may have other rights that vary from state to state or province to province.

# Midea REGISTRATION INFORMATION

## PROTECT YOUR PRODUCT:

We will keep the model number and date of purchase of your new Midea product on file to help you refer to this information in the event of an insurance claim such as fire or theft.

Register online at [www.midea.com/ca/support/Product-registration](http://www.midea.com/ca/support/Product-registration)

OR

Please fill out and return it to the following address:

Midea America Corp. 759 Bloomfield Ave #386, West Caldwell, NJ 07006-6701

----- (detach here) -----

Name:	Model#: Serial #:
Address: City:	Date Purchased:      Store / Dealer Name:
Province:                  Postal Code:	E-mail Address:
Phone Number:	
Did you purchase an additional warranty:	As your Primary Residence? (Y/N)
How did you learn about this product: <input type="checkbox"/> Advertising <input type="checkbox"/> In Store Demo <input type="checkbox"/> Personal Demo	

*Information collected or submitted to us is only available to company internal employees for purposes of contacting you or sending you emails, based on your request for information and to company service providers for purposes of providing services relating to our communications with you. All data will not be shared with other organizations for commercial purposes.*

Midea America (Canada) Corp.  
Markham, ON L3R 8V2  
Customer Service 1-866-646-4332

Made in China

# Comfee'

Veuillez lire ce manuel attentivement avant d'utiliser la machine à laver et conservez ce manuel pour consultation ultérieure.

## Machine à Laver MODE D'EMPLOI

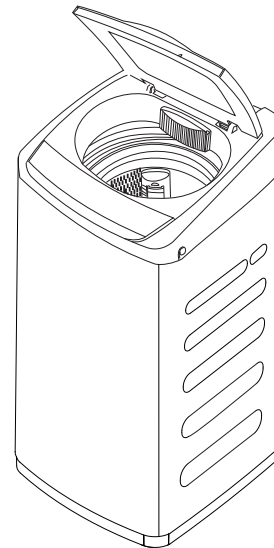

**Extension gratuite  
de 3 mois** de la période  
de garantie limitée initiale!\*  
Envoyez simplement une  
photo de votre preuve d'achat  
par message texte au :

**1-844-224-1614**

\*L'extension de garantie porte sur les trois mois  
suivant immédiatement  
la fin de la période de garantie initiale du produit.  
Les particuliers n'ont pas besoin d'enregistrer le  
produit pour obtenir tous les droits et recours des  
propriétaires enregistrés en vertu de la garantie  
limitée d'origine.

### CV10DPWBL0RC0

### Lisez Ce Manuel

Vous y trouverez de nombreux conseils utiles sur la façon de faire fonctionner et d'entretenir convenablement votre machine à laver. Des soins préventifs de votre part peuvent vous faire économiser beaucoup de temps et d'argent au cours de la vie de votre machine à laver. Vous trouverez de nombreuses réponses aux problèmes communs d'une machine à laver dans le tableau des conseils de dépannage. Si vous consultez d'abord le tableau des conseils de dépannage, vous n'aurez probablement pas besoin de faire appel à un service d'assistance.

# Sommaire

## Sommaire

Sécurité Et Précautions .....	2
Précautions Basiques .....	3
Mises en Garde Et Précautions d'Installation .....	4
Mises en Garde Et Précautions d'Utilisation et d'Entretien.....	5
Instructions d'Installation.....	9
Déballer le Carton Et Enlever l'Emballage.....	9
Pièces Et Composants .....	9
Accessoires .....	10
Outils Nécessaires pour Installation .....	10
Dimensions Et Spécifications .....	10
Choisir un Emplacement Approprié .....	10
Installez votre machine à laver .....	12
Utilisation .....	17
Panneau de commande.....	17
Une Grosse Brasse De Lavage .....	18
Guide .....	21
Entretien Et Nettoyage.....	22
Nettoyage et Entretien Réguliers.....	22
Dépannage .....	23
Avant d'Appeler le Service d'Assistance.....	23
Codes d'erreur .....	27
Annexe.....	28
Garantie .....	29
Un service.....	30

# Sécurité Et Précautions

Ce manuel contient des informations importantes sur l'installation, l'utilisation et l'entretien de votre appareil. Veuillez lire attentivement ce manuel avant d'installer et d'utiliser la machine pour prévenir les blessures et les dommages matériels.

## CE QUE VOUS DEVEZ SAVOIR SUR LES INSTRUCTIONS DE SECURITE

Les Mises en Garde et les Consignes de Sécurité importantes dans ce manuel NE COUVRENT PAS toutes les conditions et situations possibles qui peuvent se produire. Il est de votre responsabilité de faire appel à votre bon sens et de faire preuve de prudence et de minutie lors de l'installation, de l'entretien et de l'utilisation de votre machine à laver.

## SYMBOLES ET PRECAUTIONS DE SECURITE IMPORTANTS



### AVERTISSEMENT

Ceci indique que des dangers ou des manipulations dangereuses sont susceptibles d'entraîner **des blessures graves ou la mort**. Afin de réduire les risques d'incendie, d'explosion, d'électrocution ou de blessures lors de l'utilisation de la machine à laver, vous DEVEZ respecter ces consignes de sécurité élémentaires.



### PRUDENCE

Ceci indique que des dangers ou des manipulations dangereuses sont susceptibles d'entraîner **des blessures ou dommages matériels mineurs**.



Cet icône signifie ATTENTION; une image représentant la consigne correspondante sera affichée dans l'icône.



Cet icône signifie STRICTEMENT INTERDIT; une image représentant l'article interdit ou les articles interdits sera affichée dans l'icône.



Cet icône signifie EXECUTION INTERDIT; une image représentant l'opération d'exécution interdite sera affichée dans l'icône.



## Proposition 65 de l'Etat de Californie



### AVERTISSEMENT

Une entreprise est exigée à avertir l'utilisateur du produit sur les composants reconnus comme étant cancérigènes par l'État de la Californie et/ou provoquant des malformations congénitales et d'autres troubles de l'appareil reproducteur en vertu de la « Safe Drinking Water and Toxic Enforcement Act of 1986 » de la Californie. Ce produit contient des produits chimiques connus de l'État de la Californie pour causer le cancer et/ou des malformations congénitales et d'autres troubles de l'appareil reproducteur. Cet appareil possède un faible niveau d'exposition à certaines des substances énumérées, y compris le benzène, le formaldéhyde et le monoxyde de carbone.

# Sécurité Et Précautions

## Précautions Basiques



### AVERTISSEMENT

1. Lire toutes les instructions avant d'utiliser l'appareil.
2. Utilisez cet appareil uniquement pour l'usage auquel il est destiné, tel que décrit dans ce manuel d'utilisation.
3. La machine à laver doit être bien installée avant d'être utilisée.
4. TOUJOURS suivre les consignes d'entretien fournies par le fabricant de textile.
5. Ne pas laver ou sécher des articles qui ont été préalablement nettoyés, lavés, trempés ou tachetés à l'essence, aux solvants de nettoyage à sec, autres substances inflammables ou explosives susceptibles de dégager des vapeurs pouvant s'enflammer ou exploser.
6. Ne pas laisser les enfants jouer sur ou à l'intérieur du lave-linge. Lorsqu'un appareil est utilisé en présence d'enfants, une surveillance étroite doit être exercée.
7. Avant la mise hors service ou au rebut du lave-linge, déposer la porte du tambour de lavage ou de séchage.
8. Ne pas mettre la main dans l'appareil lorsque le panier est en mouvement.
9. Ne pas installer ni entreposer cet appareil dans un endroit exposé aux intempéries ou à des températures très froides.
10. Ne pas soumettre les boutons à une utilisation abusive.
11. Ne pas réparer ou remplacer des pièces ni tenter d'intervenir sur le lave-linge autrement que conformément aux consignes spécifiques du manuel d'entretien ou autres guides de réparation destinés à l'utilisateur et à condition de comprendre ces consignes et d'être capable de les exécuter.
12. Ne pas verser d'essence, solvants de nettoyage à sec ou autres, ou autres produits inflammables ou explosifs dans l'eau de lavage. Ces produits dégagent des vapeurs pouvant s'enflammer ou exploser.
13. Dans certaines conditions, de l'hydrogène gazeux peut se dégager d'un circuit d'eau chaude n'ayant pas été utilisé pendant 2 semaines ou plus.
14. L'HYDROGÈNE GAZEUX EST EXPLOSIF. Si le circuit d'eau chaude n'a pas été utilisé pendant 2 semaines ou plus, ouvrir tous les robinets d'eau chaude et laisser l'eau couler pendant plusieurs minutes avant d'utiliser une machine à laver ou une machine à laver/séchoir combinée. Ceci libérera toute accumulation d'hydrogène gazeux. Ce gaz est inflammable, ne pas fumer ou utiliser une flamme nue durant cette opération.
15. Gardez la zone au-dessous et autour de l'appareil libre sans produits combustibles (peluches, papiers, chiffons, etc.), essence, produits chimiques et autres vapeurs et liquides inflammables aux environs.
16. Pour réduire les risques d'incendie, ne pas placer dans le lave-linge des articles comportant des traces d'huile de cuisine. L'huile de cuisine peut provoquer une réaction chimique conduisant à un incendie.
17. Cette machine à laver n'a pas été conçue pour être utilisée sur un bateau ou dans des installations mobiles comme les véhicules récréatifs, les avions, etc.
18. Éteignez les robinets d'eau et débranchez la machine si elle ne sera pas utilisée pendant une période de temps prolongée comme pendant les vacances.
19. Le matériel d'emballage peut être dangereux pour les enfants. Il existe un risque d'asphyxie! Toujours garder les produits d'emballage hors de portée des enfants.
20. Toujours vérifier la présence d'objets étrangers à l'intérieur du lave-linge avant tout chargement de lessive. Garder le couvercle fermé lorsque vous ne l'utilisez pas.

# Sécurité Et Précautions

## Mises en Garde Et Précautions d'Installation



### AVERTISSEMENT



#### Cordon d'Alimentation et Prise



#### Mise à terre



#### Emplacement

1. Brancher le cordon d'alimentation dans une prise murale d'une alimentation CA 120V/60Hz à 15 ampères ou supérieur. Utilisez uniquement la prise réservée pour la machine à laver.
  2. Ne pas utiliser une rallonge.
    - Partager une prise murale avec d'autres appareils en utilisant une barre d'alimentation ou une rallonge électrique peut entraîner un choc électrique ou un incendie.
    - Ne pas utiliser un transformateur électrique pour éviter les chocs électriques ou les incendies.
    - Assurez-vous que le voltage et la fréquence soient conformes aux spécifications du produit. Le non-respect de cette consigne peut entraîner un risque d'électrocution ou d'incendie.
  3. L'appareil doit être installé par un technicien qualifié ou une compagnie de service agréée.
    - Le non-respect de cette consigne peut entraîner un risque d'électrocution, un incendie, une explosion, d'autres problèmes avec le produit, ou des blessures.
  4. Enlever régulièrement toute matière étrangère (poussière, eau) aux bornes de la prise d'alimentation et au niveau des raccords en utilisant un chiffon sec.
    - Débranchez la prise d'alimentation puis nettoyez avec un chiffon sec.
    - Le non-respect de cette consigne peut entraîner un risque d'électrocution ou d'incendie.
  5. Brancher la prise d'alimentation dans la prise murale suivant la bonne direction pour que le cordon se dirige vers le sol.
    - Si la prise d'alimentation est branchée dans la prise murale dans la direction opposée, les fils électriques dans le câble peuvent être endommagés et entraîner un choc électrique ou un incendie.
  6. Brancher correctement la prise d'alimentation dans la prise murale. Ne pas utiliser une prise d'alimentation endommagée ou une prise murale desserrée.
    - Le non-respect de cette consigne peut entraîner un risque d'électrocution ou d'incendie.
  7. Ne pas tirer et ne pas courber le cordon d'alimentation.
  8. Ne pas tordre et ne pas lier le cordon d'alimentation.
  9. Ne pas accrocher le cordon d'alimentation sur un objet en métal, ne pas placer un objet lourd sur le cordon d'alimentation, ne pas insérer le cordon d'alimentation entre des objets, ne pas tirer le cordon d'alimentation jusqu'à l'arrière de la machine à laver.
    - Le non-respect de cette consigne peut entraîner un risque d'électrocution ou d'incendie.
  10. Lorsque vous débranchez le cordon d'alimentation, ne tirez pas sur le câble.
    - Débrancher le cordon d'alimentation en le tenant par la fiche.
    - Le non-respect de cette consigne peut entraîner un risque d'électrocution ou d'incendie.
  11. Si la prise d'alimentation ou le cordon d'alimentation est endommagée, contactez le centre de dépannage le plus proche.
1. Cet appareil doit être correctement mis à la terre.
  2. Ne reliez pas cet appareil à une conduite de gaz, à un tuyau d'eau en plastique ou à une ligne téléphonique.
    - Un mauvais mis à la terre peut causer un choc électrique, un incendie, une explosion ou des problèmes avec le produit.
    - Ne jamais brancher la prise d'alimentation dans une prise avec une mise à la terre incorrecte. Assurez-vous que la prise que vous utilisez soit conforme aux codes régionaux et nationaux.
1. Ne pas installer cet appareil à proximité d'un chauffage ou des objets inflammables.
  2. N'installez pas cet appareil dans un endroit humide, huileux ou poussiéreux, ou un endroit exposé directement à la lumière du soleil ou à une source d'eau (eau de pluie).
  3. Ne pas installer cet appareil dans un endroit avec risque de fuites de gaz.
    - Le non-respect de cette consigne peut entraîner un risque d'électrocution ou d'incendie.
  4. Lorsque la machine à laver est à déplacer à un nouvel endroit, faites-la vérifier et réinstaller par un technicien qualifié.
    - Le non-respect de cette mise en garde peut entraîner un risque d'électrocution ou d'incendie.



# Sécurité Et Précautions

## Mises en Garde Et Précautions d'Installation



### PRUDENCE

- Ne pas installer l'appareil sur un tapis. Installer cette machine à laver sur un sol avec surface plane et solide pouvant supporter son poids.
  - Le non-respect de cette consigne risque d'entraîner des vibrations anormales, des bruits ou d'autres problèmes avec l'appareil.
- La machine à laver est lourde. Il faut au moins deux personnes pour installer et transporter l'appareil.
  - Le non-respect de cette consigne peut entraîner des blessures corporelles ou autres blessures.
- Installer et entreposer la machine à laver dans un endroit où elle ne sera pas exposée à des températures très froides ou des conditions climatiques extérieures.
  - Le non-respect de cette consigne peut entraîner des dommages majeurs dus à des fuites.
- Positionnement l'appareil correctement pour que la prise d'alimentation soit facile d'accès.
  - Le non-respect de cette consigne peut entraîner un choc électrique ou un incendie dû à une fuite électrique.
- Pour réduire les risques de blessures, ayez des lunettes de sécurité comme recommandé par les règlements de l'industrie.
  - Le non-respect de toutes les consignes de sécurité dans le présent manuel peut entraîner des dommages matériels ou des blessures.

## Mises en Garde Et Précautions d'Utilisation et d'Entretien



### AVERTISSEMENT

- Si l'appareil est inondé, coupez immédiatement l'alimentation puis contactez le centre de dépannage le plus proche.
- Si l'appareil émet un bruit étrange, une odeur de brûlure ou de fumée, débranchez immédiatement le cordon d'alimentation puis contactez le centre de dépannage le plus proche.
  - Le non-respect de cette consigne peut entraîner un choc électrique ou un incendie.
- En cas de fuite de gaz (propane, GPL, etc.), aérez immédiatement l'endroit. N'allumez et n'éteignez aucun appareil, ne fumez pas ou n'allumez aucune source de flamme.
  - N'utilisez pas un ventilateur.
  - Une petite étincelle peut causer un incendie ou une explosion.
- Ne pas laver des articles qui ont été préalablement en contact avec l'essence, le kérosène, le benzène, le diluant pour peinture, l'alcool, du détergent de nettoyage à sec ou autres substances inflammables ou explosives.
  - Le non-respect de cette consigne peut entraîner un choc électrique, un incendie ou une explosion.
- Ne forcez jamais l'ouverture de la porte lorsque la machine fonctionne (lavage à haute température/séchage/filage).
  - L'eau coulant de la machine à laver peut causer des brûlures ou rendre le sol glissant. Ceci peut entraîner des blessures.
  - Forcer la porte à s'ouvrir peut endommager le produit ou causer des blessures.
- Assurez-vous d'avoir enlevé les emballages (éponge, polystyrène) se trouvant dans le lave-linge avant la première utilisation.
- Ne pas insérer la main ou des objets métalliques dans le lave-linge.
  - Le non-respect de cette consigne peut entraîner des blessures.
- Il ne faut en aucun cas utiliser cet appareil lorsqu'il est endommagé, lorsqu'il présente des anomalies de fonctionnement, lorsqu'il est partiellement désassemblé ou avec pièces manquantes et lorsque le cordon ou la prise d'alimentation est endommagé(e).
  - Le non-respect de cette consigne peut entraîner un choc électrique, un incendie ou la mort.
- Ne pas toucher la prise d'alimentation avec les mains mouillées.
  - Le non-respect de cette consigne peut entraîner un choc électrique.
- N'éteignez pas l'appareil en débranchant la prise d'alimentation lorsque la machine est en marche.
  - Rebrancher la prise d'alimentation une deuxième fois à la prise murale peut causer une étincelle et entraîner un choc électrique ou un incendie.
- Gardez tous les matériaux d'emballage hors de portée des enfants ; le matériel d'emballage peut être dangereux pour les enfants.
  - Si un enfant place un sac sur sa tête, il existe un risque d'asphyxie.

# Safety and Precautions

## Mises en Garde Et Précautions d'Utilisation et d'Entretien



### AVERTISSEMENT

- Cet appareil n'est pas destiné à être utilisé sans supervision par des enfants ou des handicapés.
  - Le non-respect de cette consigne risque d'entraîner un choc électrique, des brûlures ou des blessures.
- N'essayez en aucun cas de réparer, désassembler ou modifier l'appareil vous-même.
  - Ne pas utiliser des fusibles (tonnelier, fil d'acier, etc.) que le fusible standard désigné.
  - Si vous avez besoin de réparer ou réinstaller l'appareil, contactez le centre de dépannage le plus proche.
  - Le non-respect de ces consignes ci-dessus peut entraîner des risques de choc électrique, un incendie, des problèmes avec le produit ou des blessures.
- Si une substance étrangère telle que de l'eau pénètre dans une partie de l'appareil autre que dans la cuve à lessive, débranchez la prise d'alimentation, contactez le centre de dépannage le plus proche.
  - Le non-respect de cette consigne peut entraîner un choc électrique ou un incendie.
- Si le tuyau d'alimentation d'eau se détache du robinet, que l'eau mouille l'appareil, débranchez immédiatement la prise d'alimentation.
  - Le non-respect de cette consigne peut entraîner un choc électrique ou un incendie.
- Ne pas mélanger l'eau de javel avec de l'ammoniac ou de l'acide comme le vinaigre.
  - Une utilisation incorrecte peut entraîner la sortie de gaz toxique et conduisant à des risques de blessures graves.
- N'introduisez pas les mains dans le lave-linge lorsqu'il est en marche. Avant de charger, décharger ou ajouter des vêtements, appuyez sur la touche DEPART/PAUSE. Attendez que le panier s'arrête complètement de tourner avant d'atteindre à l'intérieur.
- Ne pas laisser les enfants jouer sur ou à l'intérieur du lave-linge. Lorsque le lave-linge est utilisé à proximité d'enfants, ceux-ci doivent faire l'objet d'une surveillance renforcée. A mesure que vos enfants grandissent, enseignez-les sur l'utilisation appropriée et en sécurité des appareils.
  - Le non-respect de cette consigne peut entraîner des blessures graves aux personnes aux alentours.
- Gardez les produits de lavage hors de la portée des enfants. Faites attention aux mises en garde sur les étiquettes du produit et suivez les instructions à la lettre.
  - Le non-respect de cette consigne peut entraîner des blessures graves aux personnes aux alentours.
- TOUJOURS débrancher le lave-linge de la prise de courant avant toute opération d'entretien. Positionner le sélecteur de programme au OFF ne déconnecte pas l'appareil de la source d'alimentation.
  - Le non-respect de cette consigne peut entraîner un choc électrique, des blessures ou encore un incendie.
- Ne nettoyez pas l'appareil en pulvérisant directement de l'eau dessus.
- Ne pas utiliser du benzène, du diluant, de l'alcool pour nettoyer l'appareil.
  - Le non-respect de cette consigne peut causer une décoloration, une déformation, des dommages, un choc électrique ou un incendie.

## Mises en Garde Et Précautions d'Utilisation et d'Entretien



### PRUDENCE

- Débranchez la source d'alimentation si l'appareil ne sera pas utilisé pendant une longue période de temps ou pendant une tempête ou un orage.
  - Le non-respect de cette consigne peut entraîner un choc électrique ou un incendie.
- Ne mettez pas les mains et des objets sur la porte et la zone de verrouillage du tambour de lavage.
  - Le non-respect de cette consigne peut entraîner des blessures corporelles.
- Si le lave-linge est contaminé par des substances étrangères tels que détergents, saletés, débris alimentaires, etc., débranchez le cordon d'alimentation puis nettoyez le lave-linge avec un chiffon doux et humide.
  - Le non-respect de cette consigne peut causer une décoloration, une déformation, des dommages ou de la rouille.
- La partie claire de la porte peut être brisée par un impact fort. Prenez garde en utilisant la machine.
  - Si la partie claire est fissurée ou brisée, ceci peut causer des blessures.
- Après une coupure d'eau ou en reconnectant le tuyau d'arrivée d'eau, ouvrez le robinet lentement.



# Sécurité Et Précautions

## Mises en Garde Et Précautions d'Utilisation et d'Entretien



### PRUDENCE

6. Après une longue période de non utilisation, ouvrez le robinet lentement.
  - La pression d'air dans le tuyau d'arrivée d'eau ou la conduite d'eau peut entraîner des dommages ou des fuites d'eau.
7. Si un problème de drainage surgit lors d'une opération, vérifiez s'il n'y a pas un problème de drainage.
  - Si le lave-linge est utilisé alors qu'il est inondé à cause d'un problème de drainage, ceci peut entraîner un choc électrique ou un incendie dû à une fuite électrique.
8. Ne pas insérer la main ou des objets métalliques dans le lave-linge.
  - Le non-respect de cette consigne peut entraîner des blessures.
9. Placez correctement les linges dans la machine à laver de sorte qu'ils ne soient pas coincés dans la porte.
  - Si le linge est coincé à la porte de la machine, ceci peut causer des dommages à la lessive ou le lave-linge, ou conduire à une fuite d'eau.
10. Assurez-vous que le robinet est éteint lorsque la machine à laver n'est pas en marche.
  - Assurez-vous à ce que les raccords du tuyau d'alimentation d'eau sont bien serrés.
  - Le non-respect de cette consigne peut entraîner des dommages matériels ou des blessures.
11. Ouvrez le robinet puis vérifiez que le raccord du tuyau d'alimentation d'eau soit bien serré et qu'il n'y a pas de fuite d'eau avant d'utiliser le produit.
  - Si les raccords du tuyau d'alimentation d'eau ne sont pas bien connectés, ceci peut conduire à une fuite d'eau.
12. Ne pas se mettre debout sur l'appareil, ne pas placer des objets (lessive, bougies allumées, cigarettes allumées, assiettes, produits chimiques, objets métalliques, etc.) sur l'appareil.
  - Le non-respect de cette consigne pourrait entraîner un choc électrique, un incendie, des problèmes avec le produit, ou une blessure.
13. N'utilisez pas la machine avec les mains humides ou mouillées.
  - Le non-respect de cette consigne peut entraîner un choc électrique.
14. Ne pas vaporiser des matières volatiles telles que l'insecticide sur la surface de la machine.
  - Ces produits sont non seulement nocifs pour les humains, ils peuvent également entraîner un choc électrique, un incendie ou des problèmes avec le produit.
15. Ne pas placer des appareils qui émettent des champs électromagnétiques à proximité de la machine.
  - Ceci peut entraîner des blessures dues à un mauvais fonctionnement.
16. Ne touchez pas à l'eau lorsque la machine effectue un lavage à haute température ou un séchage à chaud.
  - Ceci peut entraîner des brûlures ou des blessures.
17. Ne faites pas de lavage, essorage ou séchage pour les sièges étanches, les tapis, ou les vêtements.
  - Ne lavez pas les tapis durs et épais avec la machine même si celle-ci est indiquée sur l'étiquette d'entretien.
  - Ceci peut entraîner des blessures ou des dommages au lave-linge, au mur, au sol, ou aux vêtements en raison des vibrations anormales.
18. N'utilisez pas le lave-linge lorsque le distributeur de détergents a été enlevé.
  - Ceci pourrait entraîner un choc électrique ou des blessures dues à une fuite d'eau.
19. Ne pas insérer les mains dans le distributeur de détergents.
  - Le non-respect de cette consigne peut entraîner des blessures, votre main peut être pincée dans le distributeur.
20. Ne mettez pas des objets non-reliés à la lessive dans le lave-linge, comme des chaussures, des résidus alimentaires ou des animaux.
  - Le non-respect de cette consigne peut entraîner des dommages en raison des vibrations anormales, et dans le cas des animaux, causer des blessures graves ou la mort.
21. Ne pas presser les touches avec des objets pointus comme les broches, les couteaux, les ongles, etc.
  - Ceci peut entraîner un choc électrique ou des blessures.

# Sécurité Et Précautions

## Mises en Garde Et Précautions d'Utilisation et d'Entretien



### PRUDENCE

22. Ne pas laver des linges contaminés par l'huile, les crèmes ou les lotions trouvées habituellement dans les magasins de soins de peau ou les cliniques de massage.
  - Le non-respect de cette consigne pourrait entraîner la déformation du joint en caoutchouc une fuite d'eau.
23. Assurez-vous que le tuyau d'arrivée d'eau est connecté et que le robinet est ouvert avant de laver les vêtements.
24. Ne pas laisser pas objets métalliques (clé, épingles à cheveux, etc.) ou de l'eau de javel dans le tambour de lavage pendant une longue période de temps.
  - Ceci peut causer le tambour de rouiller.
  - Si de la rouille apparaît sur la surface du tambour, mettre des produits de nettoyage neutre sur la surface, et utiliser un éponge pour nettoyer. Ne jamais utiliser une brosse métallique pour nettoyer.
25. Ne pas utiliser l'eau chaude provenant des dispositifs de rafraîchissement ou de chauffage d'eau.
  - Ceci peut entraîner des problèmes avec le lave-linge.
26. Ne pas utiliser du savon naturel pour se laver les mains dans la laveuse.
  - Si la laveuse durcit et que le savon s'accumule dans le lave-linge, ceci peut causer des problèmes avec le produit, provoquer une décoloration, favoriser la rouille et les mauvaises odeurs.
27. Ne pas laver des linges de grandes tailles comme la literie dans le filet de lavage.
  - Le non-respect de cette consigne peut entraîner des blessures dues aux vibrations anormales.
  - Placez les petits articles tels que les chaussettes en dentelle et la lingerie dans le filet de lavage.
28. Ne pas utiliser du détergent endurci.
  - Si le détergent s'accumule à l'intérieur de la laveuse, ceci peut entraîner des fuites d'eau.
29. Ne pas laver les carpettes ou les paillasons avec la machine.
  - Si vous lavez les carpettes ou les paillasons dans la machine, du sable s'accumulera à l'intérieur de la laveuse. Et ceci peut entraîner des erreurs comme l'absence de vidange.

# Instructions d'Installation

## Déballer le Carton Et Enlever l'Emballage

Enlevez l'emballage, soulevez la machine pour qu'elle quitte sa base coussin mousse. Ouvrez la porte du lave-linge et retirez tous les accessoires y compris la mousse de protection.

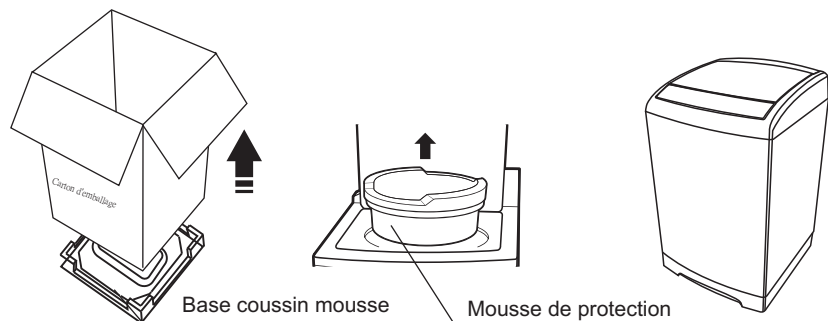

AVERTISSEMENT

Le matériel d'emballage peut être dangereux pour les enfants. Gardez tous les matériaux d'emballage (sac en plastique, polystyrène, etc.) hors de portée des enfants. Ne faites pas fonctionner l'appareil sur la base coussin mousse. Le non-respect de cette consigne peut conduire à une grosse vibration.

## Pièces Et Composants

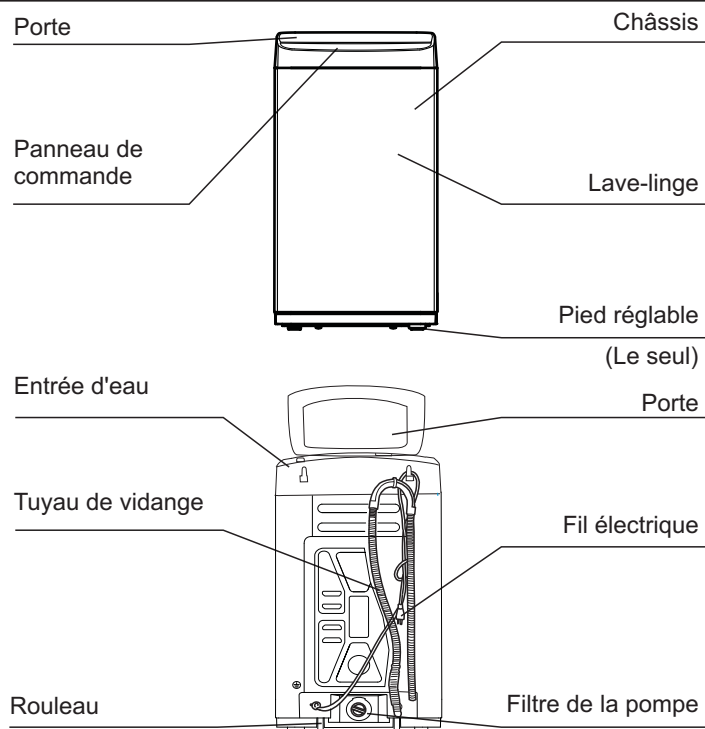

# Instructions d'Installation

## Accessoires

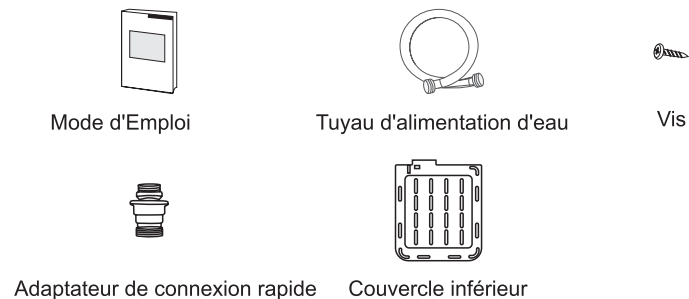

## Outils Nécessaires pour Installation

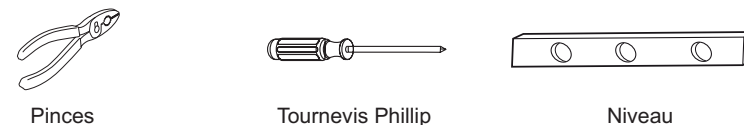

## Dimensions Et Spécifications

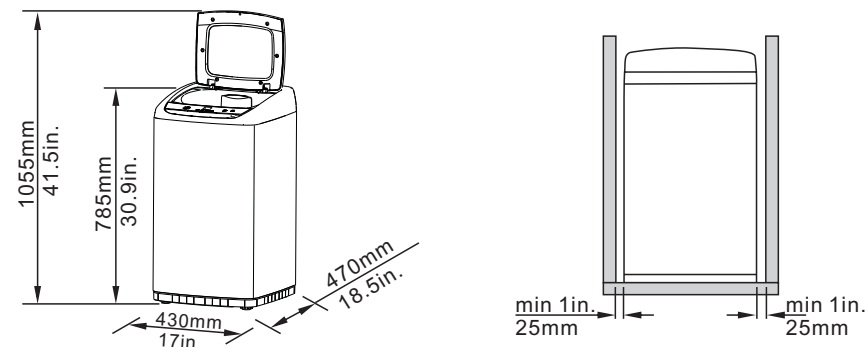

## Choisir un Emplacement Approprié

### • Revêtement du sol

- Pour avoir une meilleure performance, installer le lave-linge sur un sol stable. Les planchers de bois doivent être renforcés pour minimiser les vibrations et/ou les charges déséquilibrées.
- Les moquettes et les surfaces carreaux molles sont des facteurs contributifs à la vibration provoquant la machine à laver à se déplacer légèrement pendant le cycle d'essorage.



AVERTISSEMENT

Ne pas installer votre machine à laver dans un endroit où l'eau peut se geler car la machine conservera toujours un peu d'eau dans la vanne d'eau, la pompe et les tuyaux. L'eau gelée peut endommager les convoyeurs, la pompe, les tuyaux et les autres composants. Ne jamais installer l'appareil sur un plate-forme ou une structure avec faible support.

# Instructions d'Installation

## Choisir un Emplacement Approprié

### ● Electricité

Utilisez un fusible ou un disjoncteur de 120 Voltes 60 Hz 15 ampères.  
Vous êtes fortement suggérés d'utiliser un circuit individuel uniquement pour le besoin de votre machine à laver.



Ne jamais utiliser une rallonge.

### ● Mise à la terre

#### La mise à la terre est requise pour la machine à laver.

Cet appareil doit être mis à la terre. En cas de dysfonctionnement ou de panne, la mise à la terre fournira au courant électrique une résistance moindre afin de réduire les risques d'électrocution.

Le cordon d'alimentation de l'appareil est équipé d'une fiche à trois bornes pour une mise à la terre adéquate et installée correctement.

La fiche d'alimentation électrique doit être branchée dans une prise murale appropriée qui est proprement installée et mise à la terre en concordance avec les codes et régulations locales.



Un conducteur mal branché augmente le risque de choc électrique. Si vous n'êtes pas sûr que l'appareil est mis à la terre de façon appropriée, faites appel à un technicien ou un installateur qualifié. Ne pas modifier la fiche fournie avec l'appareil. Si la fiche ne s'insère pas dans la prise, faites appel à un technicien qualifié pour installer une prise adéquate pour le branchement de la machine. Pour réduire le risque de feu, un choc électrique ou des blessures corporelles, le câblage et la mise à la terre doivent être effectués conformément à la dernière version du code national d'électricité ANSI/FNPA, No.70 et des codes et régulations locales. Il incombe au propriétaire de prendre les services d'électricité appropriés pour l'appareil.



Ne jamais connecter le câble à une tuyauterie en plastique, aux conduites de gaz ou les conduites d'eau chaude.

### ● EAU

Pour remplir correctement le lave-linge pour la durée correcte, une pression d'eau de 14 à 70 psi est requise.

Une pression d'eau inférieure à 14 psi peut causer une défaillance du robinet d'eau, le robinet d'eau pourrait ne pas se fermer complètement ou encore prolonger la durée de remplissage d'eau du lave-linge, entraînant l'extinction de la machine et même déclencher une alarme d'erreur.

Un temps limite a été configuré pour éviter une inondation lorsque le bouchon du tuyau d'entrée d'eau est mal branché.

Le robinet d'eau doit être dans les environs d'une distance de 4 pieds, soit 122 cm derrière votre machine pour faire correspondre les tuyaux d'eau fournis avec la machine à laver.

Pour éviter les possibilités de dommage :

- Les robinets d'eau devraient être facile d'accès ;
- Fermez les robinets lorsque l'eau n'est pas en marche ;
- Faites une vérification périodique s'il n'y a pas de fuite au raccord d'entrée du tuyau.

# Instructions d'Installation

## Choisir un Emplacement Approprié

### ● Vidange

La hauteur recommandée pour les tubes est 35 in ou 90 cm.  
Le tuyau de vidange doit être acheminé au tube grâce à l'attache du tuyau.  
Le tube doit être assez large pour correspondre au diamètre extérieur du tuyau de vidange.

## Installez votre machine à laver



Avant installation, assurez-vous qu'il y a des joints en caoutchouc aux deux extrémités du tuyau d'alimentation d'eau.

S'il n'y a pas de tuyaux d'entrée d'eau avec la machine à laver ou si les tuyaux sont endommagés, appelez le Centre de Service Comfee au 1-866-646-4332. Installer le tuyau d'alimentation d'eau sans les joints en caoutchouc peut provoquer une fuite d'eau. A l'installation initiale du lave-linge, assurez-vous d'utiliser de nouveaux tuyaux. Le non-respect de cette consigne peut entraîner une fuite ou un débordement d'eau et risque d'endommager le produit. Si le tuyau est trop court, remplacez-le avec un tuyau plus long et à haute pression.

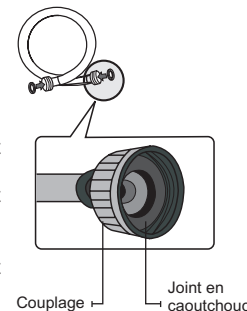

### ● Etape 1 : Déplacer votre machine à laver à l'emplacement de votre choix

Inclinez l'appareil avec les rouleaux arrière puis poussez vers l'avant comme montré sur l'image ci-dessous. Déplacez l'unité à l'endroit de votre choix comme indiqué dans la partie Choisir un Emplacement Approprié.

Avant de la machine

Arrière de la machine

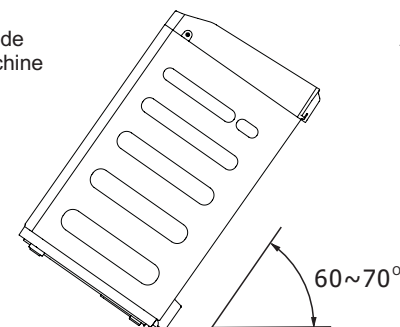

Assurez-vous que l'endroit est une surface plane et dure sans tapis.  
Ne pas exposer directement à la lumière du soleil.  
Ne pas exposer à des températures froides (sous 0 degré C ou 32 degré F).

# Instructions d'Installation

## Installation du Lave-linge

### ● Etape 2 : Installer le couvercle inférieur

Faites glisser le couvercle inférieur dans les fentes sur la surface inférieure de l'appareil comme montré sur l'image ci-dessous, fixez et attachez-le à l'aide de deux vis.

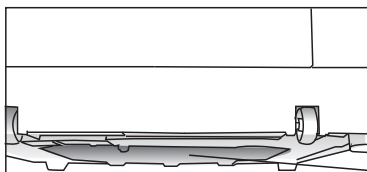

Couvercle inférieur

### ● Etape 3 : Placer le tuyau d'eau

1. L'Adaptateur de Connexion Rapide est principalement utilisé pour une connexion rapide à un robinet simple comme le levier et au cas où le lave-linge est entreposé dans un endroit autre que l'endroit où il est utilisé. Sautez cette étape si vous connectez le lave-linge à un levier avec deux robinets séparés, un robinet d'eau chaude et un robinet d'eau froide. L'adaptateur comprend deux parties permettant de brancher et débrancher très rapidement : le raccord de robinet pour relier au robinet et le raccord de tuyau pour connecter le tuyau d'eau froide à la machine à laver.
  - Tirer en arrière l'anneau blanc pour séparer le raccord de robinet de l'adaptateur et l'installer au robinet.
  - Visser le bout du tuyau d'eau froide au support du raccord de tuyau.
  - Si le robinet possède des tiges filetées internes, dévisser l'aérateur. Puis visser le raccord de robinet au robinet. Assurez-vous que le joint en caoutchouc se trouve sur la partie supérieure de l'adaptateur avant de visser.
  - Si le robinet possède des tiges filetées externes, retirer le joint du raccord de robinet, visser le raccord aux tiges externes.
  - Tirer en arrière l'anneau blanc pour brancher les deux bouts de l'adaptateur ensemble.

#### Remarque:

Lorsqu'il est raccordé à un robinet seul, veillez à ne faire fonctionner que des rondelles d'eau froide

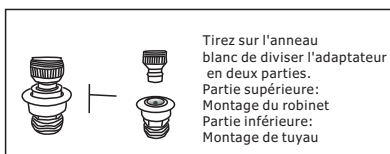

Tirez sur l'anneau blanc de diviser l'adaptateur en deux parties.  
Partie supérieure: Montage du robinet  
Partie inférieure: Montage de tuyau

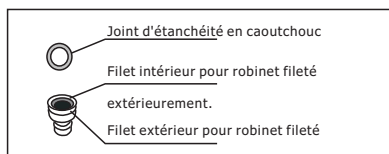

Joint d'étanchéité en caoutchouc  
Filet intérieur pour robinet fileté extérieurement.  
Filet extérieur pour robinet fileté

2. Connectez les extrémités des tuyaux d'alimentation en eau pour les robinets FROIDS. Pour plus de commodité, utilisez l'adaptateur de connexion rapide pour le raccordement au robinet d'eau froide. Voir les instructions pour l'utilisation de l'adaptateur de connexion rapide à l'étape 1 ci-dessus.



# Instructions d'Installation

## Installez votre machine à laver

3. Serrer les raccords à la main jusqu'à ce qu'ils soient bien serrés, puis serrez-les à un deux tiers de tour supplémentaire avec une clé.



Lorsque vous serrez les raccords, ne les attachez pas trop serré ou appliquer ruban ou mastic aux robinets ou les prises (ou entrées) d'alimentation en eau. Cela peut endommager les raccords. Après que vous avez connecté les tuyaux d'approvisionnement en eau aux robinets, assurez-vous qu'ils sont correctement raccordés en tirant les tuyaux d'approvisionnement en eau vers le bas.

4. Placez les extrémités des tuyaux non connectés dans un seau et ouvrez les robinets reliés aux deux tuyaux d'alimentation en eau pendant 10 ou 15 secondes pour enlever les substances étrangères dans les tuyaux. Fermez les robinets avant de continuer.



5. Connectez les extrémités des tuyaux d'approvisionnement en eau à des connexions d'admission d'approvisionnement en eau en haut de la machine à laver.



Le tuyau d'eau reliée au robinet d'eau froide doit être connecté à la prise d'alimentation en eau froide.

6. Serrer les raccords à la main jusqu'à ce qu'ils soient bien serrés, puis serrez-les à un deux tiers de tour supplémentaire avec une clé.



Vérifiez que les tuyaux d'alimentation en eau ne sont pas tordus ou pliés. Si les tuyaux sont tordus ou pliés, Les tuyaux peuvent fuir et provoquer un décharge électrique en raison de la fuite d'eau. Pour assurer l'utilisation correcte de l'eau, raccorder les robinets d'eau froide.

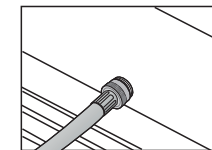

7. Ouvrez les alimentations d'eau froide et vérifiez toutes les connexions d'entrée d'approvisionnement en eau et les robinets pour les fuites d'eau.

# Instructions d'Installation

## Installez votre machine à laver

### ● Etape 4: Connecter le tuyau de vidange

Positionner l'autre bout du tuyau de vidange. Il existe 3 moyens de positionnement.

#### A. Sur le bord du lavabo.

Sécuriser le tube sur le côté du lavabo avec un crochet ou fixé au robinet avec une corde pour éviter que le tuyau de vidange ne bouge.

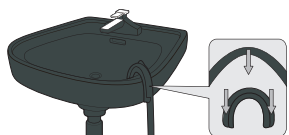

#### B. Dans un tube droit.

La longueur du tube ne doit pas être inférieure à 81 cm ou supérieure à 100 cm.

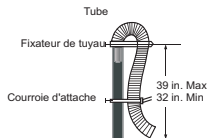

#### C. Dans une cuve à lessive.

La longueur de la cuve à lessive ne doit pas être inférieure à 81 cm ou supérieure à 100 cm.

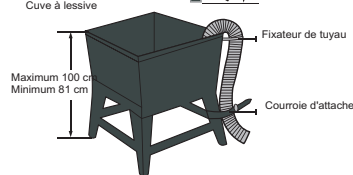

AVERTISSEMENT

Assurez-vous que la connexion entre le tuyau de vidange et le lavabo, le tube et la cuve à lessive ne soit pas étanche.

### ● Etape 5: Nivelage de votre lave-linge

Voir si la machine à laver a été nivelée et vérifier la position de la cuve ou en utilisant une jauge de niveau.

1. Faites glisser la machine pour la mettre en position.
2. Ouvrir la porte de la machine à laver, verser de l'eau dans le tambour de lavage jusqu'au-dessous du niveau du pulsateur.
3. Si l'appareil est nivelé, le pulsateur est positionné au centre de la machine comme montré sur l'image en haut à droite. Si non, niveler votre machine en faisant tourner la jambe avant dans le sens des aiguilles d'une montre ou dans le sens inverse des aiguilles d'une montre selon vos besoins.

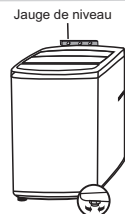
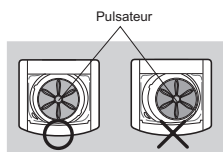

AVERTISSEMENT

Cette machine ne possède qu'UN SEUL pied réglable comme montré sur l'image de droite.

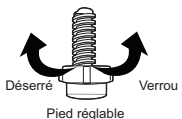

# Instructions d'Installation

## Installez votre machine à laver

### ● Etape 6: Alimenter votre lave-linge

Branchez le cordon d'alimentation à la fiche électrique à trois bornes de 120 Voltes 60 Hz approuvée et mise à la terre protégée par un fusible de 15 ampères ou un disjoncteur.

Votre machine est mise à la terre grâce aux trois bornes du cordon d'alimentation lorsqu'elle est branchée à une prise électrique avec fiche à trois bornes.

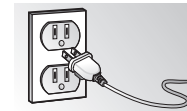

### ● Etape 7: Cycle d'Essai

Faites un cycle d'essai en suivant les étapes suivantes pour vérifier si la machine est installée correctement :

1. Charger environ 3.5 livres de linge dans le panier de lavage.
2. Appuyer sur le bouton Power pour allumer la machine.
3. Sélectionnez le cycle de **Tourner + Rincer** comme instructions à la page 19.
4. Appuyer la touche Départ/Pause pour commencer le cycle d'essai.
5. La machine ne doit pas basculer ou vibrer de manière excessive lorsque l'eau entre ou lorsque la machine procède au lavage ou essorage, et la vidange doit être bien effectuée pendant le cycle d'essorage.



AVERTISSEMENT

Si il y a fuite d'eau lorsque l'eau entre ou pendant la vidange, vérifier les connexions reliés à l'alimentation de l'eau.

Si la machine bascule et vibre de façon excessive, faites aplanir votre machine.

### ● Etape 8 : Stockage du lave-linge

Si vous voulez ranger votre machine à un autre endroit, débranchez-la, videz toute l'eau restante dans la conduite de vidange, branchez la conduite au derrière de la machine. Débranchez les tuyaux d'entrée d'eau des robinets puis déplacez la machine au nouvel endroit.

# Utilisation

## Panneau de Contrôle

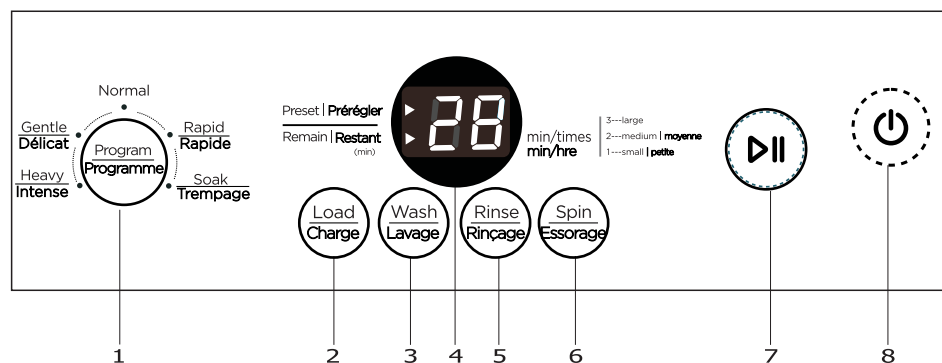

### 1 - Programme

Appuyez sur ce bouton pour sélectionner votre programme de lavage souhaité.

Lourd (lumière)      Rapide (lumière)  
Doux (lumière)      Tremper (lumière)  
Normal (lumière)

### 2 - Taille de chargement

Appuyez sur ce bouton pour définir la taille de chargement de lavage. Votre réglage va décider le niveau de l'eau dans toutes les étapes du cycle.

### 3 - Laver

Appuyez sur le bouton pour sélectionner le temps de lavage

### 4 - affichage numérique

L'affichage numérique indiquera et comptera à rebours les minutes estimées pour le cycle de lavage sélectionné .

### 5 - Rincer

Appuyez sur le bouton pour sélectionner la durée de rinçage

### 6 - Tourner

Appuyez sur le bouton pour sélectionner la durée de rotation

### 7 - Début/Fin

Appuyez sur la touche Début/Fin une fois pour démarrer le cycle de lavage.  
Appuyez sur la touche pendant le fonctionnement pour interrompre le cycle.  
Appuyez de nouveau pour continuer le cycle.

# Utilisation

## 8 - ON/OFF

Appuyez sur le bouton ON / OFF une fois pour activer la machine à laver.  
Appuyez à nouveau pour éteindre l'appareil.

## Une Grosse Brasse De Lavage

### ● Étape 1: Allumez votre machine à laver



Appuyez sur le bouton ON/OFF pour lancer votre lavage.

### ● Etape 2: Chargez votre machine à laver



AVERTISSEMENT

Avant de charger le linge, assurez-vous d'enlever pièces de monnaie, clés et autres objets durs, et fermez toutes les fermetures à glissière pour protéger les vêtements des dommages .



Trier le linge en fonction de type textile, le niveau du sol, la couleur et la taille de charge Reportez-vous au Tableau de Soins des Tissus dans l'annexe. Vous pouvez remplir la baignoire avec des vêtements secs dépliés, mais ne surchargez pas la baignoire. Chargez la cuve à pas plus de 3/4 plein.



Pour assurer de bons résultats de nettoyage, ne pas surcharger la cuve, en particulier lors lavage des charges très sales. Ne jamais charger la cuve plus de 3/4 plein.



AVERTISSEMENT

La surcharge peut réduire l'efficacité du lavage, provoquer une usure excessive, et peut-être entraîner le froissement ou le pli des articles dans la charge.

**Note:** ajouter un article oublié:

1. Appuyez sur le bouton Début/Fin pour interrompre la machine à laver.
2. Attendez que la cuve s'arrête de tourner, puis ouvrez la porte.
3. Ajoutez l'article, fermez la porte, puis appuyez sur le bouton Début/Fin. Le cycle reprend.



# Utilisation

## Une Grosse Brasse De Lavage

### • Étape 3: Ajouter le détergent

Cette machine à laver est conçue pour le détergent en de haute efficacité (HE) uniquement. Ajouter la quantité recommandée de détergent directement dans le panier avant de lancer votre machine à laver. La quantité normale de détergent à utiliser est de 1/4 à 1/2 de la quantité maximale recommandée par le fabricant du détergent. Toujours réduire la quantité du détergent si la charge est faible ou légèrement sale, ou si votre eau est très douce. Ne jamais utiliser la quantité plus que celle de maximal recommandée par le fabricant du détergent.

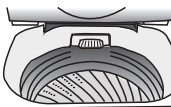

AVERTISSEMENT

Ne versez jamais d'eau de Javel directement sur la charge. Il peut endommager les tissus, tels que l'affaiblissement des fibres de tissu ou la perte de couleur.

### •Étape 4: Sélectionnez votre cycle souhaité et les options désirées

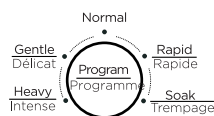

Tout d'abord, sélectionnez votre programme de lavage souhaité.

Lourd (lumière)      Rapide (lumière)  
Doux (lumière)      Tremper (lumière)  
Normal (lumière)



Deuxièmement, sélectionner le niveau de l'eau basée sur une taille de charge élevée, moyenne ou faible. Appuyez sur le bouton Taille de Charge pour changer le réglage du niveau d'eau.

3--large  
2--moyen  
1--petit



Troisièmement, l'utilisateur peut choisir librement n'importe quelle combinaison parmi les modes de laver, rincer et tourner selon le degré de saleté de vêtements. Les méthodes de fonctionnement en détail comme suit:

Appui en continu sur le bouton de laver pour sélectionner le temps de lavage. (1 ~ 20minutes, ou pas de processus de lavage)



Appui en continu sur le bouton de rincer pour sélectionner la fréquence de rinçage. (1 ~ 3 fois, ou pas de processus de rinçage)



Appui en continu sur le bouton de tourner pour sélectionner le temps de rotation. (3 ~ 9 minutes ou pas de processus de retournement)

# Utilisation

## Une Grosse Brasse De Lavage

### • Étape 5 : Commencer le cycle



Appuyer le bouton **DEPART/PAUSE** pour commencer le cycle de lavage. Une fois le cycle commencé, la durée estimée en minutes pour le cycle s'affichera et les chiffres de décompte s'afficheront pour commencer le décompte.



AVERTISSEMENT

Attention, si vous voulez ouvrir la porte de la machine, mettez le programme au PAUSE, puis attendez que le tambour s'arrête complètement de tourner. Ne faites rien lorsque la machine est en marche.

# Utilisation

## Guide

Programme	Taille de charge		Temps de Tremper (environ)	Temps de lavage (environ)	Fois de rinçage	Temps de Retournerment Final	Temps Total
	Par défaut	Portée					
Normal	Large	Petit	—	12 min	1	5 min	30 min
		Moyen	—	12 min	1	5 min	30 min
		Large	—	12 min	1	55 min	81 min
Lourd	Large	Petit, Moyen, Large	20 min	12 min	2	9 min	63 min
Doux	Moyen	Petit, Moyen, Large	—	7 min	2	5 min	34 min
Rapide	Petit	Petit, Moyen, Large	—	2 min	1	4 min	15 min
Tremper	Moyen	Petit, Moyen, Large	30 min	15 min	2	7 min	74 min

### Programme de test d'efficacité d'énergie:

Le programme "Normal" est le programme le plus adapté pour laver les vêtements de coton ou de lin sales et est le programme le plus efficace en termes de la combinaison de consommation d'énergie et d'eau pour le lavage de ce type de linge.

# Entretien Et Nettoyage

## Nettoyage et Entretien Réguliers

### ● Nettoyage de la partie extérieure

Fermer les robinets d'eau une fois le lavage terminé.  
Ceci stoppera l'alimentation d'eau de la machine à laver et permettra d'éliminer la possibilité improbable des dommages dus à l'eau.  
Laisser la porte ouverte pour sécher le tambour de lavage.  
Utiliser un chiffon doux pour nettoyer tous les détergents, décolorants ou autres produits laissés dans le tambour.  
Procédez au nettoyage comme recommandée :  
Panneau de commande – Nettoyer avec un chiffon doux et humide. Ne pas utiliser des poudres abrasives ou des tampons nettoyants. Ne vaporisez pas de nettoyants directement sur le panneau.

### ● Nettoyage de l'intérieur

Nettoyez l'intérieur de votre laveuse périodiquement pour enlever la saleté, saleté, les odeurs, les moisissures, la moisissure, ou un résidu bactérien qui peut rester dans votre laveuse à la suite du lavage des vêtements.  
Le non respect de ces instructions peut entraîner des conditions désagréables, y compris les odeurs et / ou des taches permanentes sur votre machine à laver ou les dépôts d'eau de blanchisserie. Les dépôts de l'eau rigide peuvent être retirés, si nécessaire. Utilisez des nettoyants étiquetés "Laveur sûr".

### ● Nettoyage cuve

Exécutez le cycle Rapide avec l'eau de javel tous les mois pour nettoyer la cuve. Cela aidera également à éliminer la moisissure qui peut se produire à l'intérieur de la machine à laver.

### ● Nettoyage du filtre à charpie

La machine a un filtre à charpie intégrée. Le filtre aide à collecter les peluches durant le lavage.  
Il est suggéré de nettoyer le filtre à charpie tous les 10 cycles.  
Pour cela, retirez le filtre à charpie et nettoyez le filtre avec de l'eau. Puis remettez-le dans l'appareil.

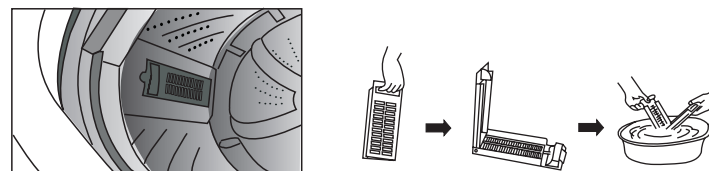

# Dépannage

## Avant d'Appeler le Service d'Assistance

La machine est équipée d'un système automatique de contrôle d'erreurs pour détecter et diagnostiquer les problèmes à un stade précoce. Si la machine ne fonctionne pas correctement ou ne fonctionne pas du tout, lisez les instructions ci-dessous avant de faire appel au Service d'Assistance.

Problème	Cause possible	Solutions
Claquement	Les charges de linge trop lourdes peuvent provoquer un bruit de claquement. Le poids du lavage est probablement déséquilibré.	Ceci est normal. Si le bruit continue, la laveuse est probablement déséquilibrée. Stoppez la machine et redistribuez la charge de lavage de façon équilibrée. Mettez en pause le cycle et démarrer la redistribution la charge.
Vibration	Les matériaux d'emballage n'ont pas été enlevés. Le poids des linges peut être réparti de manière inégale dans la cuve. Certains pieds réglables ne sont pas posés fermement sur le sol et sont déséquilibrés. Le sol n'est pas assez rigide.	Lisez la section DEBALLER LE CARTON ET ENLEVER L'EMBALLAGE parmi les instructions d'installation. Mettez en pause le cycle et redistribuer la charge. Lisez Nivelage de votre lave-linge parmi les instructions d'installation. Assurez-vous que le plancher est solide et ne fléchit pas. Lisez Revêtement du sol dans le contenu sur les exigences d'installation.
Mousse excessive	Il y a trop de détergents ou le détergent utilisé n'est pas correct.	Les détergents de haut rendement sont destinés pour les machines à laver à haute efficacité et contiennent des agents réducteurs pour sols. Utilisez uniquement un détergent avec logo HE (haut rendement).
Fuite d'eau	La connexion du tuyau d'entrée n'est pas bien connectée au robinet ou à la machine. Les tuyaux d'évacuation sont bouchés. Le tuyau de vidange a été débranché ou n'est pas bien branché. Un grand objet comme oreiller ou couverture se trouve sur le dessus de la cuve.	Vérifiez les tuyaux s'il y a des fuites, des fissures ou des fentes. Vérifiez et serrez les raccords de tuyaux. La machine pompe l'eau très rapidement. Vérifiez si l'eau est bloquée dans les tuyaux d'évacuation pendant l'évacuation. Si l'eau fuit, vérifiez si l'installation du tuyau de vidange est correcte, vérifiez les restrictions de vidange. Contactez un plombier pour réparer les tuyaux d'évacuation. Attachez le tuyau de vidange au tuyau d'arrivée d'eau ou au tube pour empêcher l'eau de sortir pendant l'évacuation. Pour les petits tuyaux d'évacuation, insérez le tuyau d'évacuation dans le tuyau jusqu'à la bride du tuyau. Pour les grands tuyaux, insérez le tuyau d'évacuation dans le tuyau à environ 1 à 2 pouces de la bride. Stoppez la laveuse et vérifiez la charge. Assurez-vous que la charge ne surfe pas au-dessus de la partie supérieure de la cuve.

# Dépannage

## Avant d'Appeler le Service d'Assistance

Problème	Cause possible	Solutions
Bruit de frappe et de clique	Des objets étrangers tels que clés, pièces de monnaie ou des épingles sont dans la cuve ou la pompe.	Stoppez la machine et vérifiez s'il y a des objets étrangers dans la cuve et la filtre de vidange. Si le bruit continue après que le lavage a été redémarré, appelez le service d'assistance.
Froissement	Le lave-linge n'a pas été déchargé rapidement. Le lave-linge est surchargé. Les tuyaux d'entrée d'eau chaude et d'eau froide sont renversés.	Enlevez toujours les articles de la laveuse dès que le cycle de lavage est terminé. La machine est peut-être trop remplie, la cuve ne doit pas être trop surchargée d'articles. Il faut que le couvercle de la laveuse se ferme facilement. Un rinçage à l'eau chaude peut froisser les vêtements. Vérifiez les connexions d'entrées des tuyaux.
Taches	Le lave-linge n'a pas été déchargé rapidement. Les vêtements n'ont pas été correctement triés.	Enlevez toujours les articles de la laveuse dès que le cycle de lavage est terminé. Lavez toujours les couleurs foncées séparément des couleurs claires et des blancs pour éviter les décolorations. Ne jamais mélanger et laver les articles légèrement sales avec les articles très sales.
La durée de lavage dépasse la normale.	La machine ajuste automatiquement le temps de lavage selon la quantité de linges mis dans le tambour de lavage, la pression de l'eau et autres conditions de fonctionnement.	Ceci est normal. La laveuse ajuste automatiquement la durée de cycle pour avoir des résultats optimaux pour le programme sélectionné. La durée de temps restante affichée à l'écran est une estimation. Le temps restant réel peut varier.
Odeur de moisissure ou de mois dans la machine	Le détergent utilisé n'est pas normal ou bien il y a trop de détergent dans la machine. La cuve n'a pas été nettoyée correctement.	Utilisez uniquement des détergents de haut rendement selon les instructions du fabricant de détergents. Utilisez de l'eau de javel sous cycle Express une fois par mois pour nettoyer la cuve de lavage et enlever les moules dans la cuve.

# Dépannage

## Avant d'Appeler le Service d'Assistance

Problème	Cause possible	Solutions
<p>La machine ne s'allume pas.</p> <p>REMARQUE: Si la rondelle s'est arrêtée pendant un cycle en raison d'une perte de puissance, elle reprendra le cycle interrompu lorsque l'alimentation sera rétablie.</p>	<p>Le cordon d'alimentation n'est pas branché correctement. Le fusible est grillé, le disjoncteur s'est déclenché ou une panne de courant s'est produite.</p> <p>Le fusible est grillé, le disjoncteur s'est déclenché car plusieurs appareils sont connectés sur une même prise.</p>	<p>Assurez-vous que la fiche soit bien branchée dans une prise 3 broches, 120 VAC, 60 Hz mise à la terre.</p> <p>Réenclenchez le disjoncteur ou remplacez le fusible. Ne pas augmenter la capacité du fusible.</p> <p>Si le problème est un surcharge du circuit, faite appel à un électricien qualifié pour vérifier et corriger. Réarmez le disjoncteur ou remplacez le fusible. Si plusieurs appareils sont connectés à la sortie, appelez un électricien qualifié pour installer un circuit supplémentaire.</p>
Fuite d'eau	Trop de mousses.	<p>Trop de mousses peuvent entraîner des fuites. Ceci peut être causé par le type et la quantité de détergents utilisés.</p> <p>Les détergents à haut rendement sont les seuls détergents recommandés à être utilisés. Assurez-vous que le détergent et les additifs sont mis dans les bons compartiments de distribution.</p> <p>La quantité normale de détergent à utiliser est le ¼ au ½ de la quantité maximum recommandée par le fabricant de détergent. Toujours réduire la quantité de détergent si la charge de linge est petite ou un peu souillée, ou si l'eau est légèrement douce.</p> <p>Ne jamais utiliser la quantité maximum recommandée par le fabricant de détergent</p>
Les taches ne s'enlèvent pas.	Ce sont des taches existantes auparavant.	Les articles qui ont déjà été lavés peuvent avoir des taches. Ces taches peuvent être difficiles à enlever et peuvent nécessiter un lavage à la main ou un prétraitement pour aider à enlever les taches.

# Dépannage

## Avant d'Appeler le Service d'Assistance

Problème	Cause possible	Solutions
La machine ne vide pas l'eau.	Le tuyau de vidange est plié. La vidange est située à plus de 48 pouces du sol.	Assurez-vous que le tuyau de vidange n'est pas plié. Assurez-vous que le tuyau de vidange ne se trouve pas à plus de 4 pieds au-dessus du bas de la machine et pas plus de 5 pouces du lave-linge.
La machine ne fonctionne pas.	<p>L'approvisionnement en eau est coupé. Le panneau de commande est éteint car la machine n'est pas en marche. La machine est débranchée. Les boutons de contrôle ne sont pas correctement réglés. Le couvercle de la machine est ouvert.</p> <p>Le disjoncteur a déclenché ou le fusible est grillé.</p> <p>Le bouton de contrôle doit être réinitialisé. La touche DEPART/PAUSE n'a pas été appuyée après qu'un cycle a été terminé.</p> <p>La pression de l'eau est extrêmement faible.</p> <p>La machine est trop froide.</p> <p>Elle fonctionne sous le programme <i>Retarder Départ</i>.</p>	<p>Ceci est normal. Appuyez sur le bouton POWER pour mettre la machine en marche.</p> <p>Assurez-vous que le cordon d'alimentation est bien branché dans la prise.</p> <p>Mettez à fond les robinets d'eau chaude et froide. Assurez-vous que le cycle a été correctement réglé, fermez le couvercle et appuyez sur le bouton DEPART/PAUSE.</p> <p>La machine ne fonctionnera pas si le couvercle est ouvert. Fermez le couvercle et assurez-vous que rien n'est coincé sous le couvercle empêchant la porte de se fermer complètement.</p> <p>Vérifiez les disjoncteurs et les fusibles de la maison. Remplacez les fusibles ou réenclenchez le disjoncteur. L'appareil doit être sur un circuit de dérivation dédié. L'appareil va reprendre le cycle interrompu une fois le courant rétabli.</p> <p>Appuyez sur le bouton POWER, puis resélectionnez le cycle désiré et appuyez sur le bouton DEPART/PAUSE.</p> <p>Appuyez sur le bouton POWER, puis resélectionnez le cycle désiré et appuyez sur le bouton DEPART/PAUSE. L'appareil s'éteindra si le bouton DEPART/PAUSE n'est pas pressé dans les dix minutes.</p> <p>Vérifiez un autre robinet dans la maison pour voir si la pression de l'eau est appropriée.</p> <p>Si la machine a été exposée à des températures en dessous de zéro pendant une période de temps prolongée, laissez la machine se chauffer avant d'appuyer sur le bouton POWER. Sinon, l'écran ne s'allumera pas.</p> <p>C'est normal si l'appareil ne fonctionne pas sous la fonction <i>Retarder Départ</i>. Il démarrera automatiquement une fois le temps de retard terminé.</p>

# Dépannage

## Avant d'Appeler le Service d'Assistance

Problème	Cause possible	Solutions
La machine n'approvisionne pas en eau correctement.	Le filtre est bouché. Les tuyaux d'alimentation d'eau sont peut-être pliés. L'approvisionnement en eau est insuffisant. Le couvercle de la machine est ouvert. Les tuyaux d'arrivée d'eau chaude et froide sont inversés. Le niveau d'eau est trop faible. La vanne d'entrée d'eau est endommagée.	Démontez le tuyau d'arrivée d'eau et nettoyez le point d'entrée. Vérifiez que les tuyaux d'arrivée d'eau ne sont pas déformés ou obstrués. Assurez-vous que les deux robinets d'alimentation en eau chaude et eau froide sont allumés. La machine ne fonctionnera pas si le couvercle est ouvert. Fermez le couvercle et assurez-vous que rien n'est coincé sous le couvercle empêchant la porte de se fermer complètement. Contrôlez les raccords des tuyaux d'entrée. Assurez-vous que l'alimentation en eau chaude est reliée à la soupape d'entrée d'eau chaude, et l'alimentation en eau froide est connectée à la soupape d'entrée d'eau froide. La rondelle est d'une grande efficacité. L'eau ne couvre généralement pas les vêtements. Le niveau de remplissage est optimisé pour le lavage et permet ainsi d'obtenir une meilleure performance de lavage. Si vous avez besoin d'aides, appelez le centre de service pour le service.
Il y a une fuite d'eau.	Les tuyaux ne sont pas correctement installés.	Vérifiez tous les raccords de tuyaux de vidange pour s'assurer que tout est bien serré et sécurisé.

## Codes d'erreur

Code d'erreur	Cause possible	Solutions
E1	Il faut plus de 16 minutes pour remplir la machine d'eau mais l'eau ne peut pas atteindre le niveau d'eau prédéfini.	Vérifiez si la machine n'est pas bien remplie et s'il y a fuite.
E2	Le couvercle de la machine est ouvert.	Fermez le couvercle.
E3	La machine a été déséquilibrée trois fois.	Répartissez la charge.
E4	Il faut plus de 10 minutes pour enlever l'eau mais il n'est pas possible de vider la machine.	Vérifiez si la machine ne peut pas évacuer l'eau.
E5	Capteur de mise à niveau de l'eau échoué	Appelez le centre de service pour demander de l'aide.

\* Pressé sur le Marche/Pause bouton pour annuler E1/E2/E3/E4 avertissement d'erreur.

# Annexe

## Charte des Etiquettes d'Entretien

Les symboles suivants expliquent les instructions d'entretien à suivre pour les vêtements. Les étiquettes d'entretien des vêtements comprennent les symboles de lavage, de blanchiment, de séchage ou repassage, ou de lavage à sec si nécessaire. L'utilisation des symboles garantit la cohérence des standards suivis par les fabricants de vêtements domestiques et importés.

Cycle de lavage	Instructions spéciales	Symboles d'avertissement pour lavage	
Normal	Séchage sur fil / Suspended pour sécher	Ne pas laver	
Pressage permanent / Résistant au froissement / Contrôle de froissement	Sécher par égouttement	Ne pas essorer	
Doux/Fragile	Séchage à plat	Javel interdit	
Lavage à la main	Thermofixage	Ne pas sécher par culbutage	
Température d'eau**	Elevé	Pas de vapeur (ajouté au fer à repasser)	
Chaud	Moyen	Pas de repassage	
Tiède	Faible	Séchage à sec	
Froid	Niveau de chaleur quelconque	Séchage à sec	
Javel	Pas de chaleur/air	Ne pas sécher à sec	
Javel (si nécessaire)	Fer à sec ou températures de vapeur	Sécher sur fil / Suspended pour sécher	
Uniquement non-chloré (couleur longue durée) Javel (si nécessaire)	Elevé	Sécher par égouttement	
Cycle de séchage	Moyen	Séchage à plat	
Normal	Faible	Pour les laines lavables à la machine à laver. La charge ne doit pas dépasser 8 livres.	
Pressage permanent / Résistant au froissement / Contrôle de froissement			
Doux/Fragile			

\*\* Le nombre de points représente la température de l'eau de lavage appropriée pour divers articles. La gamme de température pour eau chaude est 105 à 125 degré Fahrenheit (41 à 52 degré Celsius), pour eau tiède 85 à 105 degré Fahrenheit (29 à 41 degré Celsius) et pour eau froide 60 à 85 degré Fahrenheit (16 à 29 degré Celsius). (La température minimum de l'eau de lavage doit être 60 degré Fahrenheit (16 degré Celsius) avec le détergent approprié et pour un nettoyage efficace). La machine à laver ne peut pas garantir les températures car la température de l'eau entrant dépend du réglage de chauffage d'eau et des températures de l'eau alimenté dans la région. Par exemple, l'eau froide de maison des Etats du Nord en hiver peut être 40 degré Fahrenheit (4 degré Celsius), qui est une température trop froide pour un nettoyage efficace. Dans ce cas, vous devez ajuster la température de l'eau en réglant le degré de chauffage d'eau, ajoutant de l'eau chaude à la ligne MAX FILL ou en utilisant l'option chauffage de la machine, si l'option existe.



## GARANTIE LIMITÉE DE LA LAVEUSE MIDEA

### ATTACHEZ VOTRE REÇU AUX PRÉSENTES. UNE PREUVE D'ACHAT EST REQUISE POUR OBTENIR UN SERVICE TECHNIQUE COUVERT PAR LA GARANTIE.

Veillez disposer des renseignements suivants lorsque vous appelez le Centre des services à la clientèle :

- Vos nom, adresse et numéro de téléphone
- Le numéro de modèle et le numéro de série de votre appareil
- Une description claire et détaillée du problème
- Preuve d'achat, y compris le nom et l'adresse du dépositaire ou du détaillant, et la date d'achat

### SI VOUS AVEZ BESOIN D'UN SERVICE TECHNIQUE :

1. Avant de communiquer avec nous pour organiser le service, veuillez déterminer si votre produit nécessite une réparation. Certaines questions peuvent être abordées sans service. Veuillez prendre quelques minutes pour consulter la section Dépannage du manuel d'utilisation ou envoyer un courriel à [customerserviceusa@midea.com](mailto:customerserviceusa@midea.com).

2. Tout service technique couvert par la garantie est assuré exclusivement par nos prestataires de service technique Midea autorisés, aux États-Unis et au Canada.

**Services à la clientèle Midea**  
**Aux États-Unis ou au Canada, appelez le 1-866-646-4332. ou envoyez un courriel à [customerserviceusa@midea.com](mailto:customerserviceusa@midea.com).**

Si vous résidez hors des 50 États des États-Unis ou hors du Canada, communiquez avec votre concessionnaire Midea autorisé pour déterminer si une autre garantie s'applique.

## GARANTIE LIMITÉE

### CE QUE LA GARANTIE COUVRE

#### GARANTIE LIMITÉE POUR LA PREMIÈRE ANNÉE (PIÈCES ET MAIN-D'ŒUVRE)

Pendant un an à compter de la date d'achat, si cet appareil ménager est installé, utilisé et entretenu conformément aux instructions qui sont ci-jointes ou fournies avec le produit, Midea America (Canada) Corporation (ci-après appelée "Midea") paiera le coût de toute pièce de rechange spécifiée par l'usine et de la main-d'œuvre liée à la réparation, qui sont nécessaires pour corriger les défauts de matériaux et de fabrication qui étaient présents à l'achat de cet appareil ménager, ou remplacera le produit à sa seule discrétion. En cas de remplacement du produit, votre appareil ménager sera garanti pour la durée résiduelle de la période de garantie de l'appareil original.

#### GARANTIE À VIE LIMITÉE (CUVE EN ACIER INOXYDABLE)

Pendant la durée de vie du produit à compter de la date de l'achat original, si cet appareil ménager est installé, utilisé et entretenu conformément aux instructions qui sont ci-jointes ou fournies avec le produit, Midea paiera le coût des pièces de rechange spécifiées par l'usine et le coût de la main-d'œuvre de réparation des éléments précisés ci-dessous pour corriger les défauts non superficiels de matériaux ou de fabrication qui étaient présents à l'achat de l'appareil ménager en question :

- Cuve en acier inoxydable

VOTRE REMÈDE UNIQUE ET EXCLUSIF EN VERTU DE LA PRÉSENTE GARANTIE LIMITÉE EST LA RÉPARATION OU LE REMPLACEMENT DU PRODUIT, COMME PRÉVU AUX PRÉSENTES. Le service technique doit être assuré par une entreprise d'entretien désignée par Midea. La garantie limitée est valide uniquement dans les 50 États des États-Unis ou au Canada et s'applique uniquement si l'appareil ménager est utilisé dans le pays où il a été acheté. La présente garantie limitée entre en vigueur à compter de la date de l'achat original de l'appareil ménager par le consommateur. Une preuve de la date de l'achat original doit être présentée pour obtenir un service technique en vertu de la présente garantie limitée.

## GARANTIE LIMITÉE

### CE QUE LA GARANTIE NE COUVRE PAS

1. Une utilisation commerciale, non résidentielle ou multifamiliale, ou une utilisation non conforme aux instructions d'installation, d'utilisation ou de fonctionnement qui ont été publiées.
2. Une instruction à domicile sur le mode d'emploi du produit.
3. Un service technique pour corriger un mauvais entretien ou une installation incorrecte du produit, une installation non conforme aux codes d'électricité ou de plomberie, ou pour apporter une correction au système d'électricité ou de plomberie du domicile (p. ex. câblage, fusibles, tuyauterie ou tuyaux d'arrivée d'eau).
4. Les pièces consommables (p. ex. ampoules, batteries, filtres à air ou à eau, etc.).
5. Les défauts ou dommages causés par l'utilisation de pièces ou accessoires non originaux de Midea.
6. Les dommages causés par un accident, un mauvais usage, un usage abusif, un incendie, une inondation, des problèmes électriques, une force majeure, ou une utilisation avec des produits qui ne sont pas approuvés par Midea.
7. Les réparations des pièces ou systèmes qui sont nécessaires pour corriger l'endommagement du produit ou les défauts causés par un service technique, une altération ou une modification de l'appareil qui n'ont pas été autorisés.
8. Les dommages superficiels, notamment les égratignures, les bosses, les ébréchures et d'autres dommages causés au fini de l'appareil, à moins que ces dommages ne découlent de défauts de matériaux et de fabrication et n'aient pas été déclarés à Midea dans un délai de 30 jours.
9. L'entretien courant du produit.
10. Des produits achetés "tels quels" ou ayant été remis en état de fonctionnement.
11. Des produits ayant été transférés de leur propriétaire original.
12. La décoloration, la rouille ou l'oxydation des surfaces découlant d'environnements caustiques ou corrosifs, y compris mais non de façon limitative, les concentrations élevées en sel, un niveau élevé d'humidité ou une exposition aux produits chimiques.
13. La collecte ou la livraison du produit. Celui-ci est destiné à une réparation à domicile.
14. Les frais de voyage ou de transport pour obtenir un service technique dans les endroits éloignés, où un préposé à l'entretien autorisé de Midea n'est pas disponible.
15. Le retrait ou la réinstallation d'appareils inaccessibles ou d'accessoires fixes incorporés (p. ex. boiserie, panneaux décoratifs, revêtement de sol, armoires de cuisine, îlots de cuisine, comptoirs de cuisine, cloisons sèches, etc.) qui entravent l'entretien technique, le retrait ou le remplacement du produit.
16. Le service technique ou les pièces pour des appareils dont les numéros originaux de modèle ou de série ont été enlevés ou altérés, ou sont difficilement reconnaissables.

**Dans ces circonstances exclues, le coût des réparations ou du remplacement du produit sera assumé par le client.**

### DÉNÉGATION DE GARANTIES IMPLICITES

LES GARANTIES IMPLICITES, Y COMPRIS TOUTE GARANTIE IMPLICITE DE QUALITÉ MARCHANDE OU GARANTIE IMPLICITE D'APTITUDE À UN EMPLOI PARTICULIER, SONT LIMITÉES À UNE PÉRIODE D'UN AN OU À LA PÉRIODE LA PLUS COURTE PERMISE PAR LA LOI. Quelques états et provinces ne permettent pas l'imposition d'une limite à la durée des garanties implicites de qualité marchande ou d'aptitude à l'emploi et, par conséquent, il est possible que cette limitation ne vous concerne pas. La présente garantie vous confère certains droits légaux. Vous pouvez également jouir d'autres droits, lesquels varient d'un état à l'autre ou d'une province à l'autre.

### DÉNÉGATION DE DÉCLARATIONS NE RELEVANT PAS DE LA GARANTIE

Midea ne fait aucune déclaration concernant la qualité ou la durabilité de cet appareil ménager, ni son besoin de service technique ou de réparation, à part les déclarations formulées dans la présente garantie. Si vous souhaitez une garantie plus longue ou plus complète que la garantie limitée qui accompagne cet appareil ménager, veuillez communiquer avec Midea ou votre détaillant au sujet de l'achat d'une prolongation de garantie.

### LIMITATION DES REMÈDES; EXCLUSION DES DOMMAGES ACCESSOIRES ET DES DOMMAGES INDIRECTS

VOTRE REMÈDE UNIQUE ET EXCLUSIF EN VERTU DE LA PRÉSENTE GARANTIE LIMITÉE EST LA RÉPARATION DU PRODUIT PAR MIDEA, COMME PRÉVU AUX PRÉSENTES. MIDEA N'EST PAS RESPONSABLE DES DOMMAGES ACCESSOIRES ET INDIRECTS. Quelques états et provinces ne permettent pas l'exclusion ou la limitation de dommages accessoires ou indirects et, par conséquent, il est possible que ces limitations et ces exclusions ne vous concernent pas. La présente garantie vous confère certains droits légaux. Vous pouvez également jouir d'autres droits, lesquels varient d'un état à l'autre ou d'une province à l'autre.



# Midea RENSEIGNEMENTS SUR L'INSCRIPTION

## PROTÉGEZ VOTRE PRODUIT :

Nous conserverons le numéro de modèle et la date d'achat de votre nouveau produit Midea dans le dossier pour vous aider à consulter ces renseignements en cas de réclamation d'assurance comme un incendie ou un vol.

Inscrivez-vous en ligne à [www.midea.com/ca/support/Product-registration](http://www.midea.com/ca/support/Product-registration)

**OU**

Veuillez remplir et retourner l'adresse à l'adresse suivante :

Midea America Corp. 759 Bloomfield Ave #386, West Caldwell, NJ 07006-6701

------(détacher ici)-----

Nom	Modèle : Numéro de série :
Adresse : Ville :	Date d'achat : Nom du magasin/dépositaire :
Province :      Code postal :	Adresse de courriel :
Numéro de téléphone :	
Avez-vous acheté une garantie supplémentaire :	Comme résidence principale :
Comment avez-vous appris ce produit : <input type="checkbox"/> Publicité <input type="checkbox"/> Démonstration en magasin <input type="checkbox"/> Démonstration personnelle	

*Les renseignements recueillis ou soumis à nous sont uniquement offerts aux employés internes de la société aux fins de communiquer avec vous ou de vous envoyer des courriels, selon votre demande d'information et les fournisseurs de services de la société aux fins de prestation de services liés à nos communications avec vous. Toutes les données ne seront pas partagées avec d'autres organisations à des fins commerciales.*

Midea America (Canada) Corp.  
Markham, ON L3R 8V2  
Service à la clientèle : 1-866-646-4332

Fabriqué en Chine