



HƯỚNG DẪN SỬ DỤNG

MÁY HÚT BỤI

(Chỉ sử dụng cho mục đích gia dụng)

Kiểu máy

CVC-CBLA1



MỤC LỤC	Trang
Lưu ý về an toàn.....	2
Các bộ phận của máy.....	5
Thông số kỹ thuật.....	6
Kết nối máy và các phụ kiện.....	7
Vận hành máy hút bụi.....	8
Vệ sinh & bảo dưỡng.....	10
Sự cố & cách khắc phục.....	12
Điều khoản bảo hành.....	13

- Chân thành cảm ơn quý khách đã tin nhiệm và chọn mua sản phẩm COMFEE.
- Quý khách vui lòng đọc kỹ hướng dẫn sử dụng này trước khi sử dụng.
- Hãy cất giữ hướng dẫn sử dụng này để tham khảo về sau.

LƯU Ý VỀ AN TOÀN

Hãy tuân thủ các quy định dưới đây

Giải thích các ký hiệu



Cảnh báo

Nguy cơ chết người hay thương tích nghiêm trọng nếu không tuân thủ theo yêu cầu về an toàn khi sử dụng thiết bị.



Cẩn trọng

Nguy cơ gây thương tích hoặc thiệt hại về tài sản nếu không tuân thủ theo yêu cầu về an toàn khi sử dụng thiết bị.

Giải thích các biểu tượng



Nghiêm cấm các hành động, được mô tả bằng hình và chữ kể bên.











Các hướng dẫn bắt buộc tuân thủ, được mô tả bằng hình và chữ kể bên.



Cẩn thận khi thực hiện hành động, được mô tả bằng hình và chữ kể bên.







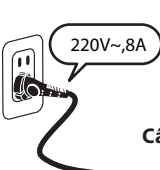









Cảnh báo

- Kiểm tra xem mức điện áp hiển thị trên nhãn của thiết bị có phù hợp với lưới điện sử dụng trong gia đình hay không để đảm bảo an toàn cho thiết bị.  **Cẩn trọng** 
- Thiết bị này không được sử dụng bởi trẻ nhỏ, người không đủ sức khỏe, giác quan hay thần kinh, hoặc thiếu kinh nghiệm, thiếu hiểu biết trừ khi có sự giám sát hay hướng dẫn của người có trách nhiệm để đảm bảo rằng họ có thể sử dụng thiết bị an toàn tránh được nguy cơ điện giật hay bị thương tích.  **Nghiêm cấm**
- Không sử dụng dây nguồn hỏng hay phích cắm lỏng lẻo để tránh tình trạng ngắn mạch, điện giật hay hỏa hoạn.  **Nghiêm cấm** 
- Nếu dây cáp nguồn bị hỏng, nó phải được thay thế bởi trạm bảo hành ủy quyền của Comfee hay người có trình độ chuyên môn để tránh bị điện giật hay thương tích.  **Cẩn trọng** 
- Không rút hay cắm phích cắm khi tay ướt để tránh bị điện giật hay bị thương tích.  **Nghiêm cấm** 

Hãy lau khô tay bạn trước
- Sử dụng ổ cắm riêng biệt với điện áp 220V~50Hz, dòng điện 8 A.  **Cẩn trọng** 

Cảnh báo

- Luôn ngắt điện nguồn trước khi kết nối hoặc tháo ống nối mềm, ống nối dài (để tăng giảm chiều dài) hoặc các phụ kiện khác để tránh bị thương tích.  **Cẩn trọng** 
- Không sử dụng dây nối dài hay ổ cắm không đủ cường độ dòng điện để tránh bị điện giật hay hỏa hoạn.  **Nghiêm cấm** 
- Không để tóc, ngón tay, chân hay những bộ phận khác của cơ thể chạm vào đầu hút và những phần chuyển động của thiết bị để tránh bị thương tích.  **Nghiêm cấm**
- Ngắt điện thiết bị và không bỏ đi khi chưa rút phích cắm ra khỏi ổ điện để tránh những rủi ro như điện giật, hỏa hoạn.   **Nghiêm cấm Cẩn trọng**
- Không sử dụng thiết bị để hút các vật dễ cháy, nổ như tàn thuốc, xăng dầu, dung môi và sơn để tránh bị thương tích hay cháy nổ.  **Nghiêm cấm** 
- Không được hút chất lỏng (như nước...) hay sử dụng ở những nơi ẩm ướt như phòng tắm để tránh bị điện giật.  **Nghiêm cấm** 
- Không hút các mảnh sắc như thủy tinh, kim, lưỡi dao và những vật khác có cạnh sắc nhọn để tránh bị thương hay làm hư hỏng thiết bị.  **Nghiêm cấm** 
- Không để vật gì che chắn khe thông gió khi thiết bị hoạt động để tránh làm hỏng thiết bị.  **Nghiêm cấm** 

Cảnh báo

- Không để thiết bị gần các vật dễ cháy như xăng dầu, dung môi để tránh cháy nổ.



- Không sử dụng thiết bị khi ống hút bị tắc nghẽn và nhanh chóng xử lý để tránh biến dạng do quá nhiệt hay hỏa hoạn.



- Không cho phép trẻ xem thiết bị như đồ chơi để tránh xảy ra hư hỏng hay thương tích.



- Không để thiết bị gần nguồn nhiệt hay môi trường có nhiệt độ cao để tránh ngắn mạch, hỏa hoạn hay thương tích.



Cẩn trọng

- Không cắm ống nối mềm hay dây nguồn để di chuyển thiết bị để tránh làm hỏng thiết bị hay sàn nhà.



- Không giẫm lên dây nguồn khi sử dụng thiết bị. Không cắt, cạo, sửa đổi, làm hỏng, uốn cong, giặt mạnh hay buộc gập dây nguồn để tránh bị điện giật hay hỏa hoạn.



- Luôn cầm phích cắm để quần dây nguồn chậm chậm. Nếu không, phích có thể bị biến dạng hay bạn bị thương do dây nguồn rút quá nhanh.



- Khi rút dây nguồn, không được nắm phần dây. Phải nắm phần phích cắm để rút nhằm tránh làm đứt dây điện hoặc gây ngắn mạch hay hỏa hoạn.

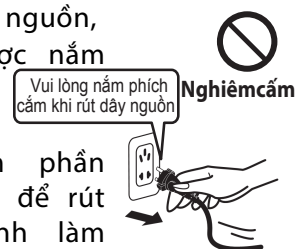

Cẩn trọng

- Lắp ráp ống mềm, ống nối dài, đầu hút và các phụ kiện khác trước khi sử dụng để tránh làm hư sàn nhà.

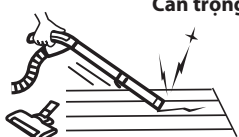

Cẩn trọng

- Sau khi sử dụng xong, luôn rút dây nguồn ra khỏi ổ cắm để tránh bị thương, hỏa hoạn rò điện hay điện giật.



Cẩn trọng

- Máy hút bụi này chỉ được sử dụng trong gia đình. Không được sử dụng cho bất kỳ mục đích nào khác ngoài việc hút bụi trong gia đình.



Nghiêm cấm

- Không rung lắc mạnh ống mềm hay để bất kỳ vật nặng nào lên trên ống. Không được giẫm lên ống mềm, nếu không có thể gây biến dạng, tắc nghẽn ống.



Cẩn trọng

CÁC BỘ PHẬN CỦA MÁY

Thân máy

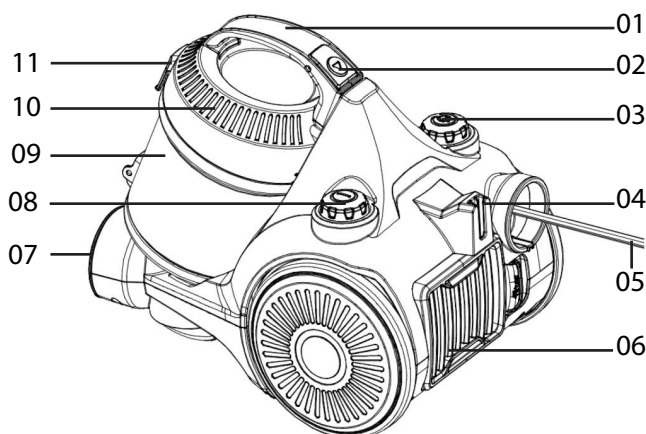

01. Tay cầm.
02. Nút nhấn tháo hộp chứa bụi.
03. Nút nhấn thu dây nguồn.
04. Khe cài giữ ống hút (khi không sử dụng).
05. Dây nguồn.
06. Nắp che bộ lọc.
07. Tiếp điểm nối với khớp nối của ống mềm.
08. Nút nhấn công tắc tắt nguồn.
09. Hộp chứa bụi.
10. Nắp hộp chứa bụi.
11. Móc cài giữ nắp hộp chứa bụi.

Phụ kiện

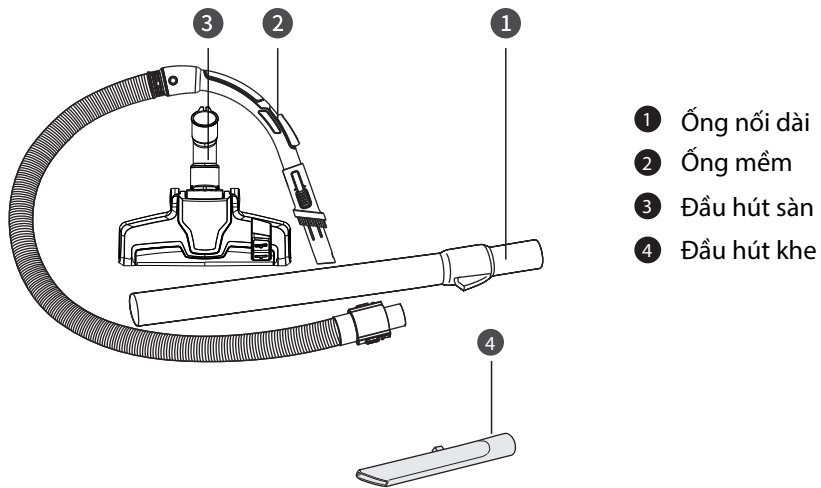

- ① Ống nối dài
- ② Ống mềm
- ③ Đầu hút sàn
- ④ Đầu hút khe

THÔNG SỐ KỸ THUẬT

Kiểu máy	Điện thế danh định	Công suất danh định	Chiều dài dây nguồn	Khối lượng tịnh
CVC-CBLA1	220 V~ 50 Hz	1200 W	5.0 m	5.1 kg

KẾT NỐI MÁY VÀ CÁC PHỤ KIỆN

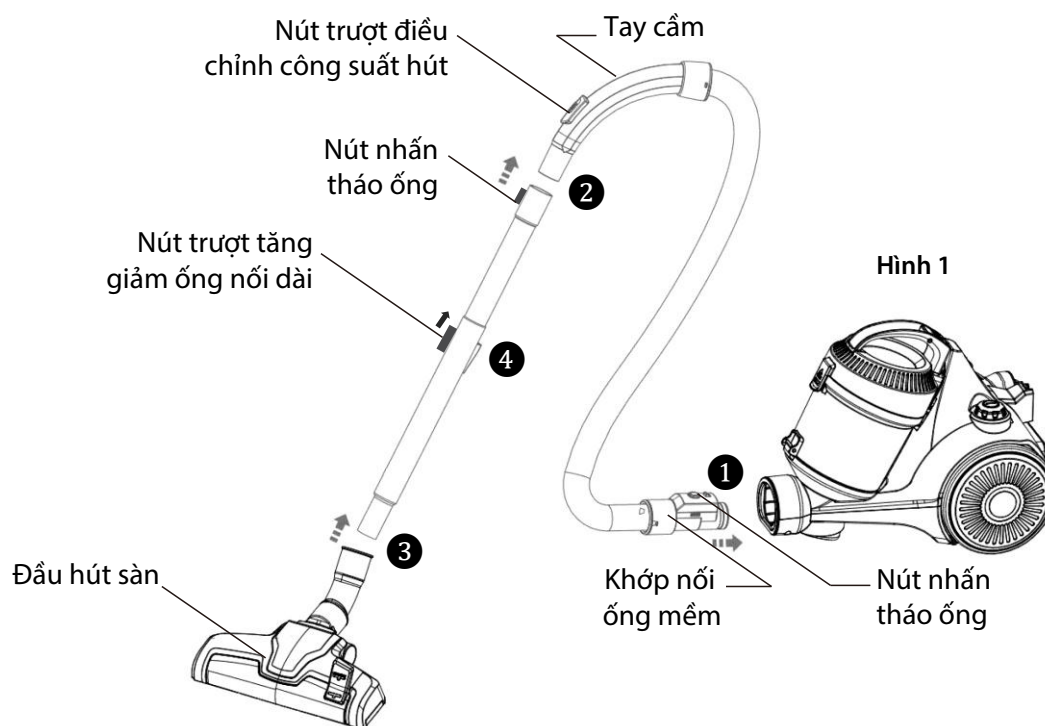

- 1 Lắp khớp nối của ống mềm vào máy, đẩy nhẹ vào đến khi nghe tiếng “cách”. Khi tháo ống mềm ra khỏi thân máy, hãy nhấn nút tháo ống trên khớp nối vào kéo ống ra
- 2 Lắp ống nối dài vào tay cầm của ống mềm, đẩy nhẹ ống vào đến khi nghe tiếng “cách”. Khi tháo ống nối dài khỏi tay cầm ống mềm, hãy nhấn nút tháo ống và kéo ống ra.
Đầu hút khe cũng có thể lắp vào tay cầm của ống mềm và ống nối dài.
- 3 Lắp đầu hút sàn hay các đầu hút khác vào ống nối dài.
Khi tháo đầu hút ra khỏi ống nối dài, giữ ống nối dài và kéo đầu hút ra khỏi ống.
- 4 Để điều chỉnh độ dài của ống nối dài, hãy trượt nút tăng giảm trên thân ống lên phía trên để thay đổi chiều dài của ống.

VẬN HÀNH MÁY HÚT BỤI

■ Kiểm tra hộp chứa bụi và bộ lọc

1. Kiểm tra hộp chứa bụi và bộ lọc đã lắp chắc chắn vào máy chưa.
2. Lắp ống mềm, ống nối dài (có thể tăng giảm độ dài) và đầu hút cần sử dụng.
3. Kéo dây nguồn ra cho tới vạch màu vàng đánh dấu trên dây, đây là chiều dài tối đa cho phép, không nên kéo dây vượt qua vạch màu đỏ. Sau đó cắm phích dây nguồn cắm vào ổ cắm điện.
4. Nhấn nút công tắt nguồn để khởi động máy hút bụi.
5. Có thể điều chỉnh công suất hút bằng nút trượt trên tay cầm ống mềm (Hình 2).
6. Để nâng hạ bàn chải của đầu hút sàn, hãy nhấn hay nhắc cần điều chỉnh lên (Hình 3).
 - Khi cần làm sạch thảm, hãy nâng bàn chải của đầu hút sàn lên.
 - Khi cần làm sạch sàn phẳng & cứng, hãy hạ bàn chải của đầu hút sàn xuống.
7. Hãy nhấn nút công tắt nguồn để tắt máy sau khi sử dụng và trước khi rút phích cắm dây nguồn ra khỏi ổ cắm điện.
8. Thu gọn dây nguồn bằng cách một tay nhấn nút thu dây, một tay giữ dây nguồn để dây thu từ từ.
 - Nếu thu dây quá nhanh, có thể làm hư hỏng dây nguồn, thiết bị hoặc gây thương tích cho người sử dụng.
 - Nếu dây không thu gọn lại hoàn toàn, hãy kéo dây ra một ít rồi bấm nút thu gọn lại.

Nút trượt điều chỉnh công suất hút



Cần điều chỉnh đầu hút sàn

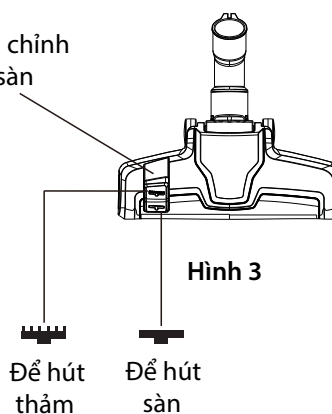

► 3 chế độ điều chỉnh công suất hút

- 🏠 Vị trí hút mạnh nhất, để hút sàn cứng.
- 📧 Vị trí hút trung bình, để hút thảm.
- 🛋️ Vị trí hút nhẹ nhất, để hút sofa, nệm...

VẬN HÀNH MÁY HÚT BỤI

■ Cách sử dụng đầu hút

Loại đầu hút	Khu vực hút							
	Sàn & Thảm	Đồ nội thất	Khe nệm	Rèm cửa	Cầu thang	Tường	Nẹp, viền	Bộ tản nhiệt
Đầu hút sàn	✓				✓			
Bàn chải kết hợp		✓		✓	✓	✓		
Đầu hút khe		✓	✓		✓		✓	✓

■ Hướng dẫn bảo quản máy

1. Trượt nút điều chỉnh để thu ống nối ngắn lại.
2. Kéo đầu hút sàn vào sát thân máy.
3. Cài móc treo ở đầu hút sàn vào khe cài trên thân máy và giữ ống hút thẳng đứng.

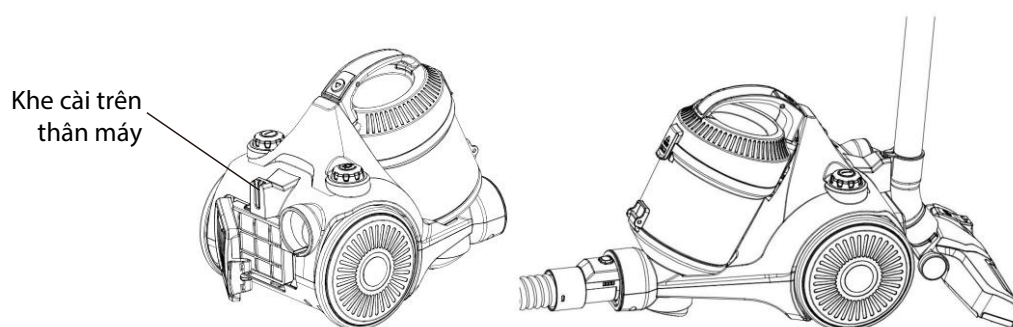

Hình 4

VỆ SINH & BẢO DƯỠNG

■ Công việc bảo dưỡng

- Tắt máy và rút phích dây nguồn ra khỏi ổ cắm điện trước khi tiến hành vệ sinh và bảo dưỡng máy.
- Để đảm bảo máy hút bụi hoạt động với hiệu suất tối ưu, hãy vệ sinh các lỗ thông gió thật sạch.
- Đảm bảo hộp chứa bụi luôn được xả bụi và bộ lọc được rửa thường xuyên.
- Lau máy và phụ kiện bằng khăn ẩm hay xà phòng trung tính. Không được sử dụng chất tẩy rửa, dung môi hay chất ăn mòn...vì có thể làm bay màu hoặc biến dạng.
- Không được nhúng máy, dây điện hay phích cắm vào trong nước để tránh bị điện giật hoặc hư hỏng máy.
- Khi không sử dụng, bảo quản máy nơi khô ráo, thoáng mát.

■ Vệ sinh hộp chứa bụi

1. Khi bụi đạt đến vạch MAX được đánh dấu trên hộp chứa bụi hoặc khi lực hút yếu, là đến lúc phải đổ sạch bụi trong hộp chứa.
2. Tắt máy và rút phích cắm ra khỏi ổ cắm điện.
3. Nhấn nút mở hộp chứa bụi ① và nắm tay cầm để nhấc hộp chứa bụi lên theo hướng ② (hình 5).

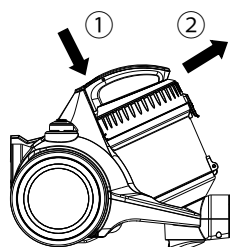

Hình 5



Hình 6

4. Đặt hộp chứa bụi trên thùng rác, sau đó nhấn cần gạt ở phía sau hộp chứa để mở phần đáy của hộp và xả sạch bụi trong hộp chứa (Hình 6).
Vỗ nhẹ vào hộp chứa để giữ sạch bụi còn bám trên thành hộp chứa.
5. Mặt trong của hộp chứa bụi có thể được lau sạch bằng vải ẩm. Lau sạch lại bằng vải khô trước khi đóng phần đáy của hộp lại và lắp hộp chứa vào máy hút bụi. Sẽ nghe tiếng "tách" khi hộp chứa bụi được lắp chính xác.

VỆ SINH VÀ BẢO DƯỠNG

■ Vệ sinh bộ lọc

- Bộ lọc ảnh hưởng nhiều đến hiệu quả lọc bụi của máy hút bụi.
- Tần suất làm sạch các bộ lọc phụ thuộc vào việc sử dụng máy. Để đạt hiệu quả tối ưu, bộ lọc ở hộp chứa bụi phải được làm sạch thường xuyên.
- Tắt máy và rút phích dây nguồn ra khỏi ổ cắm điện trước khi vệ sinh.

1. Để làm sạch bộ lọc trong hộp chứa bụi.

- Trước tiên hãy xả bỏ sạch bụi bên trong hộp chứa.
 - Mở nắp của hộp chứa bụi bằng cách dùng tay để bẩy nhẹ móc cài hướng ra và mở nắp hộp lên (Hình 7).
 - Nhấc bộ lọc, ở phía dưới của nắp hộp, ra ngoài (Hình 8).
 - Vệ sinh sạch bụi trên bộ lọc và rửa sạch dưới vòi nước như hình bên.
 - Để bộ lọc khô hoàn toàn trước khi sử dụng. Nếu sử dụng bộ lọc còn ướt hay ẩm sẽ làm giảm lực hút hay hỏng động cơ.
- × Bộ lọc xoáy cũng có thể được tháo ra khỏi hộp chứa bụi và rửa dưới vòi nước như hình bên.
- Sau khi bộ lọc và bộ lọc xoáy khô hoàn toàn mới lắp trở lại hộp lọc.

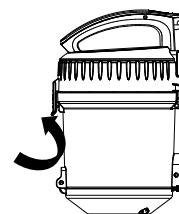

Hình 7

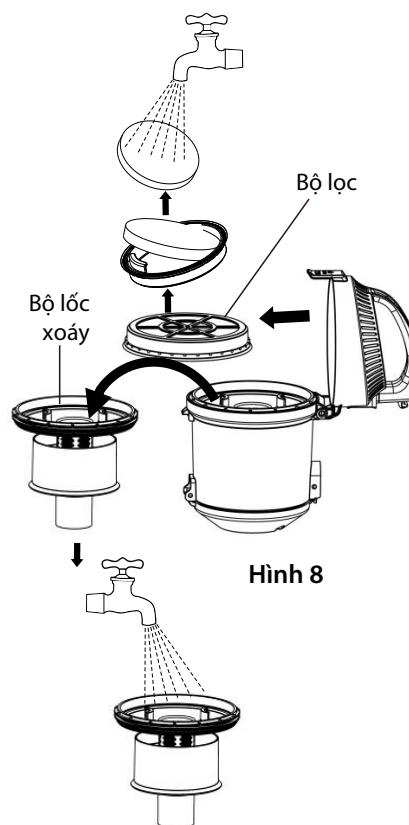

Hình 8

VỆ SINH & BẢO DƯỠNG

2. Để làm sạch bộ lọc HEPA.

- Dùng tay kéo chốt cài trên nắp sang bên trái để lấy nắp che ra (Hình 9).
- Nhấn chốt cài trên bộ lọc HEPA xuống để lấy bộ lọc ra.
- Rửa và làm khô bộ lọc rồi lắp trở lại máy.

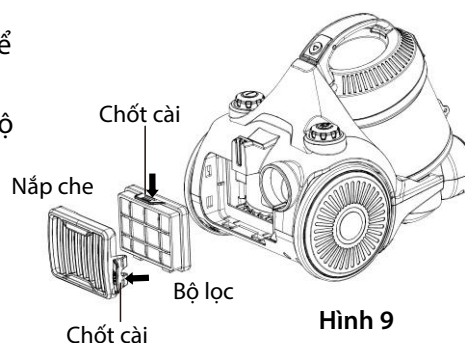

Hình 9

SỰ CỐ & CÁCH KHẮC PHỤC

Hãy kiểm tra các điểm bên dưới trước khi gọi dịch vụ bảo hành.

Hiện tượng	Nguyên nhân	Hướng giải quyết
Máy hút bụi dùng hoạt động.	<ul style="list-style-type: none"> ● Bảo vệ quá nhiệt được kích hoạt. ● Nếu sử dụng máy hút bụi ở nhiệt độ cao hoặc sử dụng liên tục trong thời gian dài, bảo vệ quá nhiệt sẽ kích hoạt. 	Các lỗ thông khí của máy có thể bị tắc nghẽn. Kiểm tra và xử lý việc tắc nghẽn. Sử dụng lại máy hút bụi sau khoảng 1 giờ.
	<ul style="list-style-type: none"> ● Phích cắm bị rút ra khỏi ổ cắm. 	Cắm phích chắc chắn.
Lực hút bị giảm.	<ul style="list-style-type: none"> ● Hộp chứa bụi bị tắc nghẽn. 	Rút phích cắm, tháo hộp chứa bụi và đổ bỏ bụi trong hộp.
	<ul style="list-style-type: none"> ● Bộ lọc HEPA bị dơ, bám nhiều bụi. 	Vệ sinh bộ lọc HEPA.
Dây nguồn không thể cuộn lại hay rút ra.	<ul style="list-style-type: none"> ● Dây nguồn không cuộn đúng cách. 	Kéo dây nguồn ra 1 - 2 m rồi cuộn lại lần nữa.
	<ul style="list-style-type: none"> ● Dây nguồn bị xoắn. 	Kéo dây nguồn ra cho đến vạch màu vàng rồi cuộn lại liên tục trong vài lần.
Tiếng ồn to hơn bình thường.	<ul style="list-style-type: none"> ● Ống mềm, ống nối dài hay đầu hút bụi bị tắc nghẽn. ● Bộ lọc HEPA bị tắc nghẽn. 	Đổ bỏ rác, bụi trong hộp chứa. Vệ sinh bộ lọc HEPA và khởi động lại máy.
Máy hút bụi có mùi hôi khi hoạt động.	<ul style="list-style-type: none"> ● Rác, bụi lâu ngày có nấm mốc. 	Vệ sinh bộ lọc HEPA và hộp chứa bụi.

ĐIỀU KHOẢN BẢO HÀNH

ĐĂNG KÝ BẢO HÀNH

Để hưởng đầy đủ quyền lợi bảo hành, khách hàng vui lòng thực hiện đăng ký bảo hành trong vòng 14 ngày sau khi mua máy theo một trong các hình thức dưới đây:

1. Từ máy tính:

Truy cập vào trang web
www.toshiba18001529.com.vn

2. Từ điện thoại:

Gọi điện thoại đến tổng đài miễn phí 18001529
(Thứ Hai – Thứ Sáu: 08:00-22:00/
Thứ Bảy: 08:00-17:00).

LIÊN LẠC YÊU CẦU BẢO HÀNH

1. Trung tâm chăm sóc khách hàng và tiếp nhận bảo hành

Tổng đài điện thoại miễn phí: **18001529**

2. Các trung tâm bảo hành ủy quyền

Vui lòng xem danh sách cập nhật trên trang web:
www.toshiba18001529.com.vn

ĐIỀU KHOẢN BẢO HÀNH CHI TIẾT

Điều khoản bảo hành chi tiết được công bố trên trang web chính thức của Comfee Việt Nam, để có thông tin đầy đủ nhất quý khách vui lòng tham khảo trên trang web:

www.feelcomfee.com/vn
www.toshiba18001529.com.vn

ĐIỀU KHOẢN BẢO HÀNH RÚT GỌN

1. Điều kiện được bảo hành miễn phí

- Sản phẩm được bảo hành 12 tháng tính từ ngày mua nhưng không quá 18 tháng tính từ ngày xuất kho. Việc thực hiện đăng ký bảo hành đúng qui định sẽ đảm bảo đầy đủ quyền lợi 12 tháng bảo hành cho Sản Phẩm.
- Sản phẩm sẽ được sửa chữa hoặc thay thế phụ tùng, linh kiện miễn phí nếu đáp ứng đầy đủ các điều kiện sau:

- Sản phẩm còn trong Thời Hạn Bảo Hành.
- Sản phẩm được sử dụng đúng mục đích, công năng và theo cách thức phù hợp với hướng dẫn của nhà sản xuất.
- Những hư hỏng, lỗi của sản phẩm được kết luận là do lỗi hư hỏng linh kiện hoặc do lỗi kỹ thuật từ nhà sản xuất.
- Số máy trên sản phẩm phải còn nguyên vẹn, không bị rách, cạo sửa hoặc mất đi.

2. Các trường hợp không được bảo hành miễn phí

- Sản phẩm không còn trong Thời Hạn Bảo Hành.
- Sản phẩm không được sử dụng đúng mục đích, công năng và theo cách thức phù hợp với hướng dẫn của nhà sản xuất.
- Vệ sinh bảo dưỡng định kỳ sản phẩm không được bảo hành miễn phí.
- Vỏ máy và các phụ kiện kèm theo bên ngoài của sản phẩm không nằm trong danh mục được bảo hành miễn phí.
- Sản phẩm hư hỏng do sự tác động của các yếu tố bên ngoài như: thiên tai, lũ lụt, sấm sét, hỏa hoạn, tai nạn, sử dụng sai hướng dẫn, nguồn điện không thích hợp, nứt bể hay va chạm do vận chuyển, bảo quản sản phẩm không tốt như nước, côn trùng,... vào máy. Lắp đặt sai kỹ thuật và sử dụng không đúng tiêu chuẩn kỹ thuật, qui định an toàn của sản phẩm.
- Sản phẩm có dấu hiệu sửa chữa trước ở những nơi không nằm trong hệ thống bảo hành do Toshiba Việt Nam ủy quyền.

GHICHÉP DÀNH CHO NGƯỜI SỬ DỤNG:

Trước khi tiến hành lắp đặt, quý khách vui lòng xem kiểu máy và số máy trên thân máy và điền vào ô trống bên cạnh. Hãy tham khảo thông tin này khi quý khách cần liên hệ với Trạm bảo hành.

Kiểu máy: _____

Số máy: _____

